

Tabla de contenido

Introducción	4
Grupo de instrumentos	12
Luces y campanillas de advertencia	12
Indicadores	18
Sistemas de entretenimiento	21
Estéreo AM/FM para 6 CDX/MP3	21
Enchufe de entrada auxiliar (Línea de entrada)	29
Controles de asientos traseros	30
Información de radio satelital	35
Sistema de entretenimiento familiar	39
Sistema de navegación	69
Controles de temperatura interior	70
Control dual automático de temperatura	70
Desempañador de la ventana trasera	77
Sistema de luces	78
Control de faros delanteros y luces	78
Control de las direccionales	82
Reemplazo de bombillas (focos)	84
Controles del conductor	90
Control del limpiaparabrisas y lavaparabrisas	90
Ajuste del volante de dirección	91
Ventanas eléctricas	97
Espejos	100
Control de velocidad	104
Toldo corredizo	110
Centro de mensajes	115
Seguridad y seguros	138
Llaves	138
Seguros	138

Tabla de contenido

Asientos y sistemas de seguridad	158
Asientos	158
Sistemas de seguridad	174
Bolsas de aire	190
Asientos de seguridad para niños	202
Llantas, ruedas y carga	218
Información sobre llantas	221
Inflado de llantas	223
Sistema de monitoreo de presión de las llantas	237
Carga del vehículo	243
Remolque de trailer	249
Remolque vacacional	258
Manejo	260
Arranque	260
Frenos	266
Traction Control™/AdvanceTrac®	269
Suspensión de aire	275
Funcionamiento de la transmisión	277
Emergencias en el camino	297
Asistencia en el camino	297
Interruptor de luces intermitentes de emergencia	299
Interruptor de corte de bomba de combustible	300
Fusibles y relevadores	301
Cambio de las llantas	311
Torsión de tuercas de seguridad	320
Arranque con cables pasacorriente	321
Remolque con grúa de auxilio	328
Asistencia al cliente	330
Informe de defectos de seguridad (sólo EE.UU.)	337
Informe de defectos de seguridad (sólo Canadá)	337
Limpieza	338

Tabla de contenido

Mantenimiento y especificaciones	346
Compartimiento del motor	348
Aceite del motor	351
Batería	354
Líquido refrigerante del motor	356
Información sobre el combustible	363
Filtro(s) de aire	378
Números de refacción	381
Especificaciones de productos de mantenimiento y capacidades	382
Datos del motor	386
Accesorios	389
Índice	391

Todos los derechos reservados. La reproducción por cualquier medio electrónico o mecánico, incluidos fotocopia y grabación, o por cualquier otro sistema de almacenamiento y recuperación de información, o la traducción total o parcial no están permitidas sin la autorización escrita de Ford Motor Company. Ford puede cambiar el contenido sin previo aviso y sin incurrir en ninguna obligación.

Derechos de propiedad © 2007 Ford Motor Company

Introducción

Advertencia DISPOSICIÓN CALIFORNIA 65



ADVERTENCIA: el escape del motor, algunos de sus elementos y determinados componentes del vehículo contienen o emiten sustancias químicas conocidas en el Estado de California como causantes de cáncer y defectos de nacimiento u otros daños reproductivos. Además, algunos líquidos que contienen los vehículos y determinados productos para el uso de los componentes contienen o emiten sustancias químicas conocidas en el Estado de California como causantes de cáncer y defectos de nacimiento u otro daño reproductivo.

MATERIAL PERCLORADO

Ciertos componentes de este vehículo, como los módulos de bolsas de aire, pretensores de cinturones de seguridad y baterías de celdas con botones, pueden contener material perclorado; se debe manipular con cuidado al realizar servicio o al desechar el vehículo cuando termine su vida útil. Consulte www.dtsc.ca.gov/hazardouswaste/perchlorate.

FELICITACIONES

Felicitaciones por comprar su nuevo Lincoln. Lea este manual para familiarizarse con su vehículo. Mientras más sepa y entienda de él, mayores serán la seguridad y el placer al manejarlo.

Para obtener más información acerca de Ford Motor Company y sus productos, visite los siguientes sitios Web:

- En los Estados Unidos: www.ford.com
- En Canadá: www.ford.ca
- En México: www.ford.com.mx
- En Australia: www.ford.com.au

La información adicional para el propietario se entrega en otras publicaciones.

Este *Manual del propietario* describe cada opción y variedad de modelo disponible y, por consiguiente, algunos de los puntos tratados pueden no ser aplicables a su vehículo en particular. Más aún, debido a los ciclos de impresión, puede describir opciones antes de que estén disponibles en forma masiva.

Recuerde entregar el *Manual del propietario* cuando revenda el vehículo. Es una parte integral del vehículo.

Introducción



Interruptor de corte de la bomba de combustible: en caso de accidente, el interruptor de seguridad cortará automáticamente el suministro de combustible hacia el motor. El interruptor también se puede activar ante una vibración repentina (por ejemplo, un choque mientras se estaciona). Para restablecer el interruptor, consulte *Interruptor de corte de bomba de combustible* en el capítulo *Emergencias en el camino*.

SEGURIDAD Y PROTECCIÓN DEL MEDIO AMBIENTE



Símbolos de advertencia en este manual

¿Cómo puede reducir el riesgo de lesiones personales para usted u otras personas? En este manual, las respuestas a dichas preguntas aparecen en comentarios destacados por el símbolo del triángulo de advertencia. Estos comentarios se deberán leer y aplicar.



Símbolos de advertencia en su vehículo

Cuando vea este símbolo, es imperativo que consulte la sección pertinente de este manual antes de tocar o intentar realizar ajustes de cualquier tipo.



Protección del medio ambiente

Todos debemos poner de nuestra parte en la protección del medio ambiente. El uso correcto del vehículo y el desecho autorizado de materiales de lubricación y limpieza son pasos importantes para lograr este objetivo. La información sobre protección medioambiental se destaca en este manual con el símbolo del árbol.



Introducción

ASENTAMIENTO DE SU VEHÍCULO

Su vehículo no necesita un asentamiento extensivo. Intente no conducir continuamente a la misma velocidad durante los primeros 1,600 km (1,000 millas) de funcionamiento del vehículo nuevo. Varíe frecuentemente su velocidad para que las partes móviles se puedan asentar.

Conduzca su nuevo vehículo por lo menos 800 km (500 millas) antes de arrastrar un remolque. Para obtener información más detallada sobre el arrastre de un remolque, consulte *Arrastre de remolque* en el capítulo *Llantas, ruedas y carga*.

No agregue compuestos modificadores de fricción ni aceites especiales de asentamiento, ya que estos aditivos pueden impedir el asentamiento de los anillos de los pistones. Consulte *Aceite del motor* en el capítulo *Mantenimiento y especificaciones* para obtener más información acerca del uso del aceite.

AVISOS ESPECIALES

Garantía limitada para vehículos nuevos

Para obtener una descripción detallada de los aspectos que contempla y no contempla la Garantía limitada para vehículos nuevos de su vehículo, consulte el *Manual de garantías* que se entrega junto con el *Manual del propietario*.

Instrucciones especiales

Para su seguridad, su vehículo cuenta con controles electrónicos sofisticados.



Consulte la sección *Sistema de sujeción suplementario de bolsa de aire (SRS)* en el capítulo *Asientos y sistemas de seguridad*. Si no se siguen las advertencias e instrucciones específicas se podrían producir lesiones personales.



Los asientos de niños o de bebés orientados hacia atrás y montados en el asiento delantero no se deben colocar **NUNCA** frente a una bolsa de aire del pasajero activa.

Introducción

Grabación de datos de servicio

Los grabadores de datos de servicio de su vehículo son capaces de recopilar y almacenar información de diagnóstico sobre su vehículo. Estos incluyen información sobre el rendimiento o estado de los diversos sistemas y módulos en el vehículo, como el motor, acelerador, sistemas de frenos o dirección. Para diagnosticar y revisar su vehículo en forma adecuada, Ford Motor Company, Ford of Canada y los talleres de servicio y reparación pueden acceder a información de diagnóstico del vehículo a través de una conexión directa al vehículo cuando se le realiza un diagnóstico o revisión.

Grabación de datos de eventos

Otros módulos del vehículo, como los grabadores de datos de eventos, son capaces de recopilar y almacenar datos durante un accidente o un cuasi accidente. La información registrada puede ayudar en la investigación de dicho evento. Los módulos pueden registrar información tanto del vehículo como de los ocupantes, incluida la siguiente información:

- cómo estaban funcionando los diversos sistemas de su vehículo;
- si el conductor y el pasajero llevaban abrochados los cinturones de seguridad;
- con cuánta intensidad (si es que la hay) el conductor pisaba el pedal del acelerador y/o del freno;
- a qué velocidad se desplazaba el vehículo; y
- en qué posición llevaba el conductor el volante de la dirección.

Para acceder a esta información, equipos especiales deben estar conectados directamente a los módulos de grabación. Ford Motor Company y Ford of Canada no tienen acceso a la información de la grabadora de datos de eventos sin tener su consentimiento, a menos que se cumpla con una orden judicial o si lo requiere la ley, las autoridades gubernamentales u otras terceras partes que actúen como autoridad legal. Terceras partes pueden solicitar acceso a la información en forma independiente de Ford Motor Company y Ford of Canada.

Introducción

Uso del vehículo con un barredor de nieve

No utilice este vehículo para quitar la nieve.

Su vehículo no está equipado con un paquete para quitar nieve.

Aviso a los propietarios de camionetas pickup y vehículos utilitarios



Los vehículos utilitarios tienen un índice de volcadura significativamente mayor que otros tipos de vehículos.

Antes de manejar el vehículo, lea atentamente este *Manual del propietario*. Su vehículo no es un automóvil de pasajeros. Al igual que con otros vehículos de este tipo, si no se hace funcionar correctamente, se puede producir la pérdida del control del vehículo, la volcadura de éste, lesiones personales o la muerte.

Uso del teléfono celular

El uso de equipos móviles de comunicación es cada vez más importante en la realización de negocios y asuntos personales. Sin embargo, los conductores no deben arriesgar su seguridad ni la de otros al usar dichos equipos. La comunicación móvil puede mejorar la seguridad personal cuando se emplea en forma correcta, especialmente en situaciones de emergencia. La seguridad debe ser máxima cuando se utilizan los equipos de comunicaciones móviles para evitar anular estos beneficios.

Los equipos de comunicaciones móviles incluyen, pero no se limitan a teléfonos celulares, buscapersonas, dispositivos de correo electrónico portátiles, sistemas de comunicaciones para vehículos, dispositivos telemáticos y radios de dos bandas portátiles.



Manejar mientras está distraído puede tener como consecuencia la pérdida de control del vehículo, un accidente y lesiones. Ford recomienda encarecidamente que los conductores presten especial cuidado cuando utilicen dispositivos que pudieran quitar su atención del camino. La principal responsabilidad de los conductores es utilizar en forma segura el vehículo. Sólo use teléfonos celulares y otros dispositivos no esenciales para la tarea de manejar cuando sea seguro hacerlo.

Introducción

Información específica para vehículos de exportación exclusivos (no Estados Unidos/Canadá)

Para su región en particular, este vehículo puede contar con funciones y opciones que sean diferentes a las que se describen en este *Manual del propietario*. Es posible que se le entregue un suplemento exclusivo para su mercado, que complementa este folleto. Al consultar el suplemento exclusivo para su mercado, en caso de que se le proporcione, puede identificar correctamente las características, recomendaciones y especificaciones exclusivas para su vehículo. Este *Manual del propietario* fue creado básicamente para los mercados de Estados Unidos y Canadá. Las funciones o equipamiento mencionado como estándar pueden ser diferentes en las unidades fabricadas para exportación. **Consulte el Manual del propietario para ver toda la información y advertencias requeridas.**

Introducción

Estos son algunos de los símbolos que puede ver en su vehículo.

Glosario de símbolos del vehículo

Alerta de seguridad		Consulte el Manual del propietario	
Abrochar cinturón de seguridad		Bolsa de aire - delantera	
Bolsa de aire - lateral		Anclaje inferior del asiento para niños	
Anclaje de correas del asiento para niños		Sistema de frenos	
Sistema de frenos antibloqueo		Sistema de freno de estacionamiento	
Líquido de frenos, no derivado del petróleo		Sistema de asistencia para estacionamiento	
Sistema de control de estabilidad		Control de velocidad	
Interruptor de iluminación maestro		Luces intermitentes de emergencia	
Faros de niebla delanteros		Compartimiento de fusibles	
Restablecimiento de la bomba de combustible		Limpiaparabrisas y lavaparabrisas	
Desempañador y descarchador del parabrisas		Desempañador y descarchador de la ventana trasera	

Introducción

Glosario de símbolos del vehículo

Ventanas eléctricas delanteras y traseras		Bloqueo de las ventanas eléctricas	
Cierre y apertura de las puertas de seguridad para niños		Apertura interior de la cajuela	
Alarma de emergencia		Aceite del motor	
Líquido refrigerante del motor		Temperatura del líquido refrigerante del motor	
No abrir cuando esté caliente		Batería	
Evitar fumar, producir llamas o chispas		Ácido de la batería	
Gas explosivo		Advertencia del ventilador	
Líquido de la dirección hidráulica		Mantener el nivel de líquido correcto	
Servicio del motor a la brevedad		Filtro de aire del motor	
Filtro de aire del compartimiento de pasajeros		Gato	
Revisar tapón del combustible		Advertencia de presión de llanta desinflada	

Grupo de instrumentos

LUCES Y CAMPANILLAS DE ADVERTENCIA

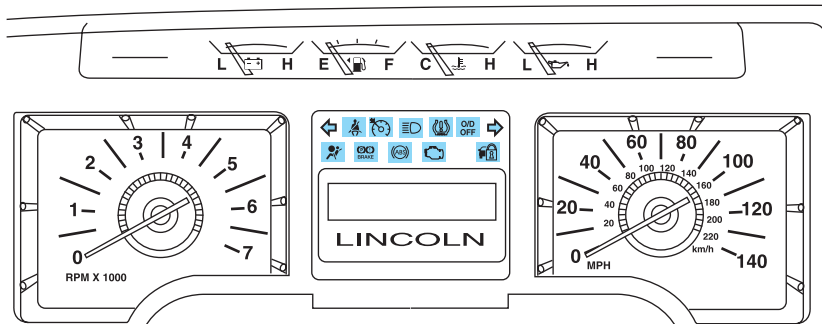

Los indicadores y luces de advertencia pueden alertarle de una condición del vehículo que puede ser lo suficientemente grave como para provocar reparaciones costosas. Es posible que se encienda una luz de advertencia cuando exista un problema con una de las funciones de su vehículo. Muchas luces se encienden cuando arranca el vehículo para asegurarse de que los focos funcionan. Si cualquiera de las luces permanece encendida después de arrancar el vehículo, consulte la luz de advertencia del sistema correspondiente para obtener información adicional.

Nota: algunas luces de advertencia son luces indicadoras reconfigurables (RTT) y se encenderán en la Visualización del centro de mensajes y funcionan de la misma forma que la luz de advertencia.

Service engine soon (Servicio del motor a la brevedad): la luz indicadora  se enciende cuando el encendido se gira primero a la

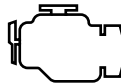

posición ON (Encendido) para revisar el foco y para indicar si el vehículo está listo para prueba de inspección y mantenimiento (I/M). Normalmente, la luz "Servicio del motor a la brevedad" permanecerá encendida hasta que el motor se arranca y luego se apagará si no se presentan desperfectos. Sin embargo, si luego de 15 segundos la luz "Servicio del motor a la brevedad" parpadea ocho veces, significa que el vehículo no está listo para la prueba de inspección y mantenimiento (I/M). Consulte *Disponibilidad para prueba de inspección y mantenimiento (I/M)* en el capítulo *Mantenimiento y especificaciones*.

Grupo de instrumentos

La iluminación constante luego de encender el motor, indica que el Sistema de diagnóstico a bordo (OBD-II) ha detectado un funcionamiento incorrecto. Consulte *Diagnóstico a bordo (OBD-II)* en el capítulo *Mantenimiento y especificaciones*. Si la luz destella, se está produciendo una falla de encendido del motor que podría dañar su convertidor catalítico. Conduzca en forma moderada (evite acelerar o desacelerar en forma agresiva) y lleve su vehículo a un distribuidor autorizado de inmediato para su revisión.



En condiciones de falla de encendido del motor, las temperaturas excesivas de escape podrían dañar el convertidor catalítico, el sistema de combustible, las cubiertas del piso interior u otros componentes del vehículo, pudiendo provocar un incendio.

Funcionamiento incorrecto del tren motriz/potencia reducida (RTT) (si está instalado):

aparece cuando el motor cambia automáticamente a un funcionamiento "limp-home" (conducción de emergencia). Informe del defecto a un distribuidor lo antes posible.



Luz de advertencia del sistema

de frenos: para confirmar que la luz de advertencia del sistema de frenos está operativa, ésta se iluminará momentáneamente al poner el encendido en posición ON cuando el motor no está en marcha o en una posición entre ON y START (Arranque), o aplicando el freno de estacionamiento cuando el encendido se cambia a la posición ON. Si la luz de advertencia del sistema de frenos no se enciende en este momento, solicite servicio de inmediato a su distribuidor autorizado. La iluminación después de soltar el freno de estacionamiento indica un nivel bajo del líquido de frenos, por lo que su distribuidor autorizado debe inspeccionar de inmediato el sistema de frenos.



Grupo de instrumentos

 Es peligroso manejar un vehículo con la luz de advertencia del sistema de frenos encendida. Se puede producir una disminución importante en el rendimiento de los frenos. Le tomará más tiempo detener el vehículo. Haga que el distribuidor autorizado revise el vehículo. Manejar distancias extendidas con el freno de estacionamiento accionado puede ocasionar fallas en los frenos y el riesgo de sufrir lesiones personales.

Sistema de frenos antibloqueo

(ABS): si la luz ABS permanece iluminada o continúa destellando, quiere decir que se detectó un funcionamiento incorrecto, lleve el vehículo de inmediato a un distribuidor autorizado para revisión. El frenado normal funcionará de todos modos, a menos que la luz de advertencia de frenos también esté encendida.

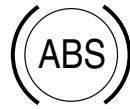

Disponibilidad de bolsa de aire:

si esta luz no se enciende cuando el encendido se gira a ON, si continúa destellando o si permanece encendida, haga revisar el sistema inmediatamente por un distribuidor autorizado. Cuando se haya detectado una falla en el sistema de seguridad suplementario también sonará una campanilla.



Cinturón de seguridad:

le recuerda abrocharse el cinturón de seguridad. También sonará una campanilla Belt-Minder® como recordatorio. Consulte el capítulo *Asientos y sistemas de seguridad* Asientos y sistemas de seguridad.



Sistema de carga (RTT): aparece cuando la batería no carga correctamente.



Sistema antirrobo: destella cuando se ha activado el sistema antirrobo pasivo Securilock™.



Grupo de instrumentos

Presión de aceite del motor

(RTT): aparece cuando la presión del aceite está bajo el rango normal. Consulte *Aceite del motor* en el capítulo *Mantenimiento y especificaciones*.



Temperatura del líquido refrigerante del motor (RTT):

aparece cuando la temperatura del líquido refrigerante es alta. Detenga el vehículo sin peligro a la brevedad posible, apague el motor y deje que se enfríe. Consulte la sección *Líquido refrigerante del motor* en el capítulo *Mantenimiento y especificaciones*.



Nunca quite el tapón del depósito del líquido refrigerante mientras el motor esté caliente o en funcionamiento.

Advertencia de baja presión en las llantas:

se ilumina cuando la presión de las llantas es baja. Si la luz permanece encendida al arrancar o durante el manejo, se debe revisar la presión de las llantas. Consulte *Inflado de las llantas* en el capítulo *Llantas, ruedas y carga*. Cuando el encendido se pone en ON, la luz se encenderá durante 3 segundos para asegurar que el foco esté funcionando. Si la luz no enciende o comienza a destellar, solicite a su distribuidor autorizado que inspeccione el sistema. Para obtener más información acerca de este sistema, consulte *Conocimiento del sistema de monitoreo de presión de las llantas* en el capítulo *Llantas, ruedas y carga*.



Nivel bajo de combustible (RTT)

(si está instalado): aparece cuando el nivel de combustible en el tanque de combustible está en el nivel vacío o casi vacío (consulte *Indicador de combustible* en este capítulo).



Grupo de instrumentos

Revisar el tapón del combustible (RTT) (si está instalado):

aparece ante la posibilidad de que el tapón de combustible no esté instalado correctamente. Si continúa manejando con esta luz encendida, se puede encender la luz de advertencia del Servicio del motor a la brevedad. Consulte *Tapón de llenado de combustible* en el capítulo *Mantenimiento y especificaciones*.



Nivel bajo del líquido lavaparabrisas (RTT) (si está instalado):

aparece cuando el nivel de líquido lavaparabrisas está bajo.



O/D off (Sobremarcha desactivada):

se ilumina cuando la función de sobremarcha de la transmisión se desactiva, consulte el capítulo *Manejo*. Si la luz destella permanentemente o no ilumina, revise la transmisión pronto o podrían ocurrir daños.

O/D
OFF

AdvanceTrac® (RTT) (si está instalado): aparece cuando el sistema AdvanceTrac® con RSC está activo. Si la luz permanece encendida, lleve a revisar el sistema inmediatamente a su distribuidor autorizado.



Control de velocidad: se ilumina cuando el control de velocidad está activado. Se apaga cuando el sistema del control de velocidad se desactiva.

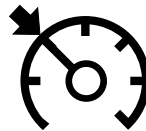

Tracción en las cuatro ruedas (RTT) (si está instalada):

aparece cuando se activa la tracción en las cuatro ruedas. Si la luz no se enciende al activar el encendido o permanece encendida, acuda de inmediato al distribuidor autorizado para que revise el sistema.



Grupo de instrumentos

Tracción en las cuatro ruedas automática (RTT) (si está instalado):

aparece cuando se activa el modo automático de tracción en las cuatro ruedas. Si la luz no se enciende al activar el encendido o permanece encendida, acuda de inmediato al distribuidor autorizado para que revise el sistema.



Puerta abierta (RTT) (si está instalado):

aparece cuando el encendido está en la posición ON y alguna puerta, compuerta levadiza o vidrio de la compuerta levadiza está abierto.



Direccional: se ilumina cuando la direccional izquierda o derecha, o las luces de emergencia están encendidas. Si los indicadores permanecen encendidos o destellan más rápido, verifique si hay un foco fundido.



Luces altas: se iluminan cuando los faros delanteros están con las luces altas encendidas.



Campanilla de advertencia de llave en el encendido: suena cuando la llave está en el encendido en la posición OFF/LOCK o ACCESSORY y la puerta del conductor está abierta.

Campanilla de advertencia de faros delanteros encendidos: suena cuando los faros delanteros o las luces de estacionamiento están encendidas, el encendido está en OFF (la llave no está en el encendido) y se abre la puerta del conductor.

Campanilla de advertencia de freno de estacionamiento activado: suena cuando está puesto el freno de estacionamiento, el motor está encendido y el vehículo ha estado en movimiento a más de 5 km/h (3 mph).

Campanilla de advertencia de la direccional: suena cuando se ha activado la palanca de la direccional para señalar un viraje y no se apaga hasta que el vehículo se haya manejado por más de 2.4 km (1.5 millas).

Campanilla de activación del centro de mensajes: suena cuando aparecen algunos mensajes de advertencia en la visualización del centro de mensajes por primera vez.

Grupo de instrumentos

Campanilla de advertencia de reversa (si está instalada): suena cuando el vehículo está en reversa. Consulte el capítulo *Manejo* para obtener más información.

INDICADORES

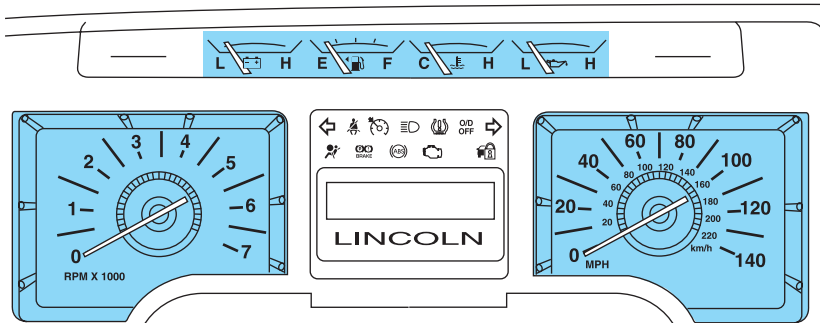

Velocímetro: indica la velocidad actual del vehículo.

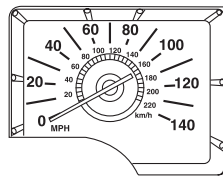

Indicador de temperatura del líquido refrigerante del motor:

indica la temperatura del líquido refrigerante del motor. A temperatura normal de funcionamiento, la aguja debe estar en el rango normal (entre “H” y “C”). Si llega a la sección roja, esto significa que el motor se está sobrecalentando. Detenga el vehículo a la brevedad posible, apague el motor y deje que el motor se enfríe. Consulte la sección *Líquido refrigerante del motor* en el capítulo *Mantenimiento y especificaciones*.



Grupo de instrumentos



Nunca quite el tapón del depósito del líquido refrigerante mientras el motor esté caliente o en funcionamiento.

Odómetro: registra el total de kilómetros (millas) recorridos por el vehículo. Consulte *Centro de mensajes* en el capítulo *Controles del conductor* para obtener información acerca de cómo cambiar la visualización de métrico a inglés.



NW 888888 mi

Odómetro de viaje: registra los kilómetros (millas) de viajes individuales. Presione y suelte el botón INFO (Información) del centro de mensajes hasta que aparezca "TRIP" (Viaje) en la visualización (esto representa el modo de viaje). Presione nuevamente el control para seleccionar las funciones Trip A (Viaje A) y Trip B (Viaje B). Mantenga presionado el botón RESET (Restablecer) durante dos segundos para restablecer.



TRIP XXX.X mi
NW 000000.0 mi

Tacómetro: indica la velocidad del motor en revoluciones por minuto. Si maneja con la aguja del tacómetro continuamente en la parte superior de la escala, puede dañar el motor.

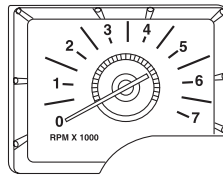

Indicador de combustible: indica aproximadamente la cantidad de combustible que queda en el tanque de combustible (cuando el encendido está en la posición ON).

El indicador de combustible puede variar ligeramente cuando el vehículo está en movimiento o en una pendiente. El encendido debe estar en la posición OFF mientras se abastece el vehículo de combustible. Cuando el indicador señala por primera vez que el tanque está vacío, hay una pequeña cantidad de combustible de reserva en el tanque. Al abastecer de combustible el

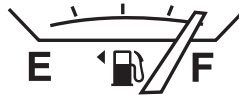

Grupo de instrumentos

vehículo después de la indicación de vacío, la cantidad de combustible que se puede añadir será menor a la capacidad anunciada, debido al combustible de reserva.

El icono FUEL (combustible) y la flecha indican a qué lado del vehículo está ubicada la puerta de llenado de combustible.

Para obtener más información, consulte *Llenado del tanque* en el capítulo *Mantenimiento y especificaciones*.

Indicador de voltaje de la

batería: indica el voltaje de la batería cuando el encendido está en la posición ON. Si el puntero se mueve y permanece fuera del rango de operación normal, lleve el vehículo al distribuidor autorizado lo antes posible para que revise el sistema eléctrico.



Indicador de presión de aceite

del motor: indica la presión de aceite del motor. La aguja debe permanecer en el rango de funcionamiento normal (entre “L” y “H”). Si la aguja desciende del rango normal, detenga el vehículo, apague el motor y revise el nivel del aceite del motor. Agregue aceite si es necesario. Si el nivel de aceite es el correcto, lleve el vehículo a un distribuidor autorizado para que lo revise.



Sistemas de entretenimiento

SISTEMAS DE ENTRETENIMIENTO

Sistema de sonido AM/FM para seis CD y MP3 incorporado en el tablero, compatible con recepción satelital

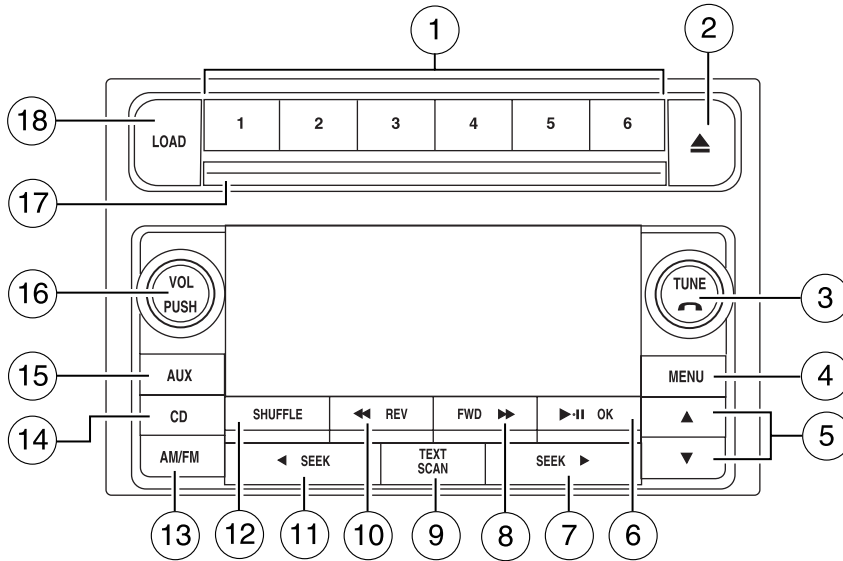

! Manejar mientras está distraído puede tener como consecuencia la pérdida de control del vehículo, un accidente y lesiones. Ford recomienda encarecidamente que los conductores presten especial cuidado cuando utilicen dispositivos que pudieran quitar su atención del camino. La principal responsabilidad de los conductores es utilizar en forma segura el vehículo. Sólo use teléfonos celulares y otros dispositivos no esenciales para la tarea de manejar cuando sea seguro hacerlo.

Retardo de accesorios: su vehículo cuenta con retardo de accesorios. Con esta característica, los controles de las ventanas, el radio y el toldo corredizo (si está instalado), se pueden usar por un lapso de hasta diez minutos después de que el interruptor de encendido se ha girado a la posición OFF o hasta que se abra alguna puerta delantera.

Sistemas de entretenimiento

THX: su vehículo cuenta con un sistema de audio premium certificado THX® II. Este sistema crea una calidad acústica óptima para todas las posiciones de asiento y condiciones del camino. El sistema ofrece un avanzado sistema de bocinas, un amplificador, una bocina de graves auxiliar y ecualización.



1. Preestablecimientos de la

memoria: para fijar una estación: seleccione la banda de frecuencia



AM/FM1/FM2; sintonice una

estación, mantenga presionado el botón de preestablecimiento hasta que vuelva el sonido. En la visualización aparecerá PRESET SAVED (PREESTABLECIMIENTO GUARDADO). Puede almacenar hasta 18 estaciones, seis preestablecimientos en AM, FM1 y FM2.

En el modo de radio satelital, existen 18 preestablecimientos de memoria, seis para SAT1, seis para SAT2 y seis para SAT3. Para guardar canales satelitales en los preestablecimientos de memoria, sintonice el canal deseado y luego mantenga presionado un control de preestablecimiento hasta que vuelva el sonido.

El radio satelital está disponible sólo con una suscripción válida a SIRIUS. Verifique la disponibilidad en su distribuidor autorizado.

2. ▲ **(Expulsión):** presione para expulsar el CD/MP3 actual. Para expulsar un CD/MP3 específico, pulse ▲ y el preestablecimiento de memoria correspondiente.



Mantenga presionado ▲ para expulsar automáticamente todos los discos del sistema.

3. **TUNE (Sintonía): en el modo de radio,** gire para subir o bajar por la banda de frecuencia en incrementos individuales.



En el modo MP3, con el modo de carpeta activo, gire para avanzar a la siguiente o anterior carpeta MP3.

En el modo de radio satelital, presione ◀ SEEK ▶ para sintonizar el canal siguiente/anterior.

Sistemas de entretenimiento

En **CATEGORY MODE (Modo categoría)**, gire la perilla de sintonización para desplazarse a través de la lista de categorías de canales SIRIUS disponibles (pop, rock, noticias, etc.). Consulte *Modo categoría* en *Menú* para obtener mayor información.

El radio satelital está disponible sólo con una suscripción válida a SIRIUS. Verifique la disponibilidad en su distribuidor autorizado.

 (Teléfono/silenciar): presione para silenciar los medios en reproducción. Presione nuevamente para volver a éstos.

4. **MENU:** presione repetidamente MENU para recorrer los siguientes modos:



MENÚ DE RADIO SATELITAL (si está instalado): presione MENU para acceder cuando esté activado el modo de radio satelital. Presione OK para ingresar al menú de radio satelital. Presione ▲ / ▼ para recorrer las siguientes opciones:

- **CATEGORY (Categoría):** presione OK para ingresar al modo categoría. Presione ▲ / ▼ para desplazarse a través de la lista de Categorías de canales SIRIUS disponibles (pop, rock, noticias, etc.). Presione OK cuando en la pantalla aparezca la categoría deseada. Una vez seleccionada una categoría, presione SEEK (Buscar) para buscar sólo esa categoría de canales específica (por ejemplo, ROCK). También puede seleccionar CATEGORY ALL para buscar todas las categorías y canales SIRIUS disponibles. Presione OK para cerrar y volver al menú principal.
- **SAVE SONG (Guardar canción):** presione OK para guardar en la memoria del sistema la canción que se está reproduciendo. (Si intenta guardar un archivo distinto a una canción, en la pantalla aparecerá CANT SAVE [No se puede guardar]). Cuando la canción elegida se reproduzca en algún canal de radio satelital, el sistema le alertará mediante una indicación audible. Presione OK mientras SONG ALERT (Alerta de canción) aparece en pantalla y el sistema cambiará al canal que reproduce la canción deseada. Puede guardar hasta 20 canciones. Si intenta guardar una canción cuando el sistema está completo, en la pantalla aparecerá el mensaje REPLACE SONG? (¿Reemplazar canción?) Presione OK para acceder a las canciones guardadas y presione ▲ / ▼ para moverse entre ellas. Cuando en la pantalla aparezca la canción que desee reemplazar, presione OK. El mensaje SONG REPLACED (Canción reemplazada) aparecerá en la pantalla.
- **DELETE SONG (Eliminar canción):** presione OK para eliminar una canción de la memoria del sistema. Presione ▲ / ▼ para moverse

Sistemas de entretenimiento

entre las canciones guardadas. Cuando en la pantalla aparezca la canción que desee eliminar, presione OK. La canción aparecerá en la pantalla para su confirmación. Presione nuevamente OK y en la pantalla aparecerá SONG DELETED (Canción eliminada). Si no desea eliminar la canción indicada actualmente, presione ▲ / ▼ para seleccionar RETURN o CANCEL (Volver o Cancelar).

Nota: si actualmente no hay canciones guardadas, en la pantalla aparecerá el mensaje NO SONGS (No hay canciones).

- **DELETE ALL SONGS (Eliminar todas las canciones):** presione OK para eliminar todas las canciones de la memoria del sistema. En la pantalla aparecerá el mensaje ARE YOU SURE ? (¿Está seguro?) Presione OK para confirmar la eliminación de todas las canciones guardadas; en la pantalla aparecerá ALL DELETED (Todo eliminado).
Nota: si actualmente no hay canciones guardadas, en la pantalla aparecerá el mensaje NO SONGS (No hay canciones).
- **ENABLE ALERTS / DISABLE ALERTS (Activar alertas / desactivar alertas):** presione OK para activar/desactivar el estado de alerta satelital que le indica cuando se reproduzcan las canciones seleccionadas en un canal de radio satelital. (El valor predeterminado del sistema es desactivado.) El mensaje SONG ALERTS ENABLED/DISABLED (Alertas de canción activadas/desactivadas) aparecerá en la pantalla. La lista del menú mostrará el estado contrario. Por ejemplo, si activó las alertas de canción, en la lista del menú aparecerá el mensaje DISABLE (Desactivar) ya que éstas están activadas, por lo tanto, la otra opción es desactivarlas.

El radio satelital está disponible sólo con una suscripción de radio a SIRIUS válida. Verifique la disponibilidad en su distribuidor autorizado.

Ajuste del reloj: su vehículo está equipado con un reloj incorporado en el tablero. Para obtener instrucciones sobre cómo ajustar el reloj, consulte *Reloj* en el capítulo *Controles del conductor*.

RBDS ON/OFF (Encender/apagar RBDS): presione ▲ / ▼ para encender (ON) o apagar (OFF) RBDS.

Tipo de programa: si RBDS está activado, presione ▲ / ▼ para encontrar el tipo de programa deseado, (Info (Información), música religiosa, R&B, clásica, jazz, música de todos los tiempos, country, 40 éxitos del momento, lentos y rock o anuncios de alertas y pruebas). Presione ◀ SEEK ▶ o SCAN para buscar las estaciones de radio FM que transmiten el tipo de programa deseado.

Sistemas de entretenimiento

RBDS (Radio Broadcast Data System) (Sistema de radiodifusión de datos): sólo disponible en modo FM. Cuando RBDS está activado, puede buscar las estaciones que cuentan con RBDS para ciertos tipos de programas o anuncios (alertas y pruebas). Cuando la categoría deseada aparezca en la visualización, presione ◀ SEEK ▶ para comenzar la búsqueda. El sistema realizará un ciclo a través de las bandas de frecuencia FM buscando estaciones que transmitan el tipo de categoría seleccionado. Si luego de buscar tres veces por la banda de frecuencia no se encuentra el tipo deseado de programa, la búsqueda se detendrá. Las categorías de anuncios son las siguientes:

- **Alert (Alerta):** busca estaciones RBDS que transmitan en forma activa mensajes importantes relacionados con el informe del tiempo o emergencias gubernamentales.
- **Test (Prueba):** busca estaciones RBDS que transmitan en forma activa un mensaje de prueba.

Autoset (Ajuste automático): en el modo de radio, le permite programar las estaciones de radio local más potentes sin perder las estaciones preestablecidas originales programadas manualmente para AM/FM1/FM2. Use ▲ / ▼ para encender y apagar.

Cuando se haya completado la selección de las seis estaciones más potentes, la estación almacenada en el preestablecimiento 1 se comenzará a reproducir. Si hay menos de seis estaciones potentes, el sistema almacenará la última en los preestablecimientos restantes. Presione OK para cerrar y volver al menú principal.

Bass (Graves): presione ▲ / ▼ para acomodar el ajuste de graves. Presione OK para cerrar y volver al menú principal.

Treble (Agudos): presione ▲ / ▼ para acomodar el ajuste de agudos. Presione OK para cerrar y volver al menú principal.

Balance (Balance): presione ▲ / ▼ para ajustar el audio entre las bocinas derecha e izquierda. Presione OK para cerrar y volver al menú principal.

Fade (Distribución): presione ▲ / ▼ para ajustar el audio entre las bocinas delanteras y traseras. Presione OK para cerrar y volver al menú principal.

Volumen sensible a la velocidad: el volumen del radio cambia suavemente de manera automática con la velocidad del vehículo para compensar el ruido de calle y viento. Use ▲ / ▼ para ajustar. El nivel

Sistemas de entretenimiento

recomendado es 1–3. Nivel 7 es el ajuste máximo. Presione OK para cerrar y volver al menú principal.

Occupancy mode (Modo de utilización): use ▲ / ▼ para seleccionar y optimizar el sonido para ALL SEATS (Todos los asientos), DRIVERS SEAT (Asiento del conductor) o REAR SEATS (Asientos traseros). Presione OK para cerrar y volver al menú principal.

Compression (Compresión): disponible en modo CD, esta característica reúne pasajes suaves y fuertes del disco con el fin de obtener un nivel de audición más uniforme. Presione MENU (Menú) hasta que aparezca el estado de compresión. Presione ▲ / ▼ para activar o desactivar la función. Presione OK para cerrar y volver al menú principal.

5. **Seleccionar:** estos controles se utilizan en el modo Menú para seleccionar diversas configuraciones u opciones.



6. **Reproducir/Pausa/OK:** en modo de radio, presione para silenciar el medio en reproducción.



En la pantalla aparecerá AUDIO MUTE. Presione nuevamente para volver al medio en reproducción.

En el modo CD/MP3, presione para hacer una pausa en el medio en reproducción. En la pantalla aparecerá CDX PAUSE. Presione nuevamente para volver a los medios de reproducción.

OK: úselo en diversas selecciones del menú.

7. **SEEK (Buscar) ► :** en modo radio o CD/MP3, presione la siguiente estación o pista percibida.



En el modo de radio satelital, presione SEEK ► para buscar el siguiente canal. Mantenga presionado SEEK ► para buscar en forma rápida a través de los canales siguientes.

En CATEGORY MODE (Modo de categoría), presione ▲ / ▼ para seleccionar una categoría.

En TEXT MODE (Modo texto), presione TEXT y luego SEEK ► para ver el texto adicional cuando “>” esté activo en la pantalla. *Radio satelital está disponible sólo con una suscripción a SIRIUS válida. Verifique la disponibilidad en su distribuidor autorizado.*

Sistemas de entretenimiento

8. FWD (Fast Forward)

(Avanzar) presione FWD para avanzar manualmente en una pista de CD/MP3.



9. TEXT/SCAN

(Texto/Exploración): en modo de

radio con RBDS activado, mantenga presionado para obtener una breve muestra de las estaciones de radio.

En el modo CD/MP3, presione y suelte para ver el título de la pista, nombre del artista o título del disco. Mantenga presionado para escuchar una muestra breve de todas las pistas del disco actual.

En el modo de radio satelital, presione y suelte para ingresar a TEXT MODE (Modo texto) y alternar entre el nombre del canal/categoría del canal y el título de la canción/artista actual.

En TEXT MODE (Modo de texto), a veces, la visualización requiere mostrar texto adicional. Cuando el indicador ">" está activo, presione TEXT y luego SEEK ► para ver el texto adicional. Cuando el indicador "<" está activo, presione TEXT y luego SEEK ◀ para ver el texto anterior.

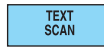

10. REV (Reverse) (Retroceder):

presione REV para retroceder manualmente en una pista de CD.



11. ◀ SEEK (Buscar): en modo

radio o CD/MP3, presione para acceder a la siguiente estación o pista percibida.



En modo de radio satelital, presione SEEK ◀ para buscar el siguiente canal. Si se selecciona una categoría específica, (jazz, rock, noticias, etc.), presione ◀ SEEK para buscar el canal anterior en la categoría seleccionada. Mantenga presionado ◀ SEEK para buscar en forma rápida a través de los canales anteriores.

En el modo de texto, presione ◀ SEEK para ver el texto anterior cuando ">" esté activo en la visualización.

El radio satelital está disponible sólo con una suscripción válida a SIRIUS. Verifique la disponibilidad en su distribuidor autorizado.

12. SHUFFLE (Selección

aleatoria): presione para reproducir todas las pistas del disco actual en orden aleatorio.



Sistemas de entretenimiento

13. **AM/FM:** presione para seleccionar la banda de frecuencia AM/FM1/FM2.



14. **CD:** presione para ingresar al modo CD. Si ya hay cargado en el sistema un CD, la reproducción del CD comenzará donde terminó la última vez. Si no hay un CD cargado, aparecerá NO DISC (No hay disco).



15. **AUX:** presione repetidamente para hacer un recorrido a través de SAT1, SAT2 y SAT3 (modo de radio satelital, FES/DVD (modo de DVD, si está instalado) o LINE IN (modo de audio auxiliar).



El radio satelital está disponible sólo con una suscripción válida a SIRIUS. Verifique la disponibilidad en su distribuidor autorizado.

16. **Encendido/Apagado/Volumen:** presione para encender y apagar. Gire para aumentar o disminuir el volumen.



Si el volumen se establece sobre cierto nivel y el encendido se apaga, el volumen volverá al nivel de audición "nominal" al volver a activar el interruptor de encendido.

17. **Ranura para CD:** inserte un CD/MP3 con la etiqueta hacia arriba.



18. **LOAD (Cargar):** presione para cargar un CD/MP3. Presione LOAD (Cargar) y un preestablecimiento de la memoria para cargar una ranura específica. Mantenga presionado para cargar automáticamente hasta 6 CD/MP3. El último disco cargado comenzara a reproducirse.



Sistemas de entretenimiento

Enchufe de entrada auxiliar (Línea de entrada)

El vehículo tiene instalado un Enchufe de entrada auxiliar (AJJ). El Enchufe de entrada auxiliar proporciona una forma para conectar el reproductor de música portátil al sistema de audio del vehículo. Éste permite que el audio del reproductor de música portátil se reproduzca a través de las bocinas del vehículo con alta fidelidad. Para lograr un óptimo funcionamiento, observe las siguientes instrucciones cuando conecte el dispositivo de música portátil al sistema de audio.

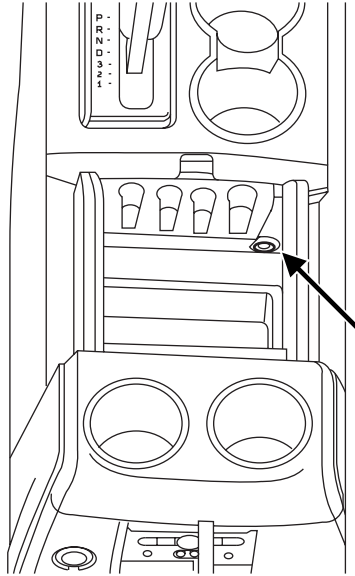

Equipo requerido:

1. Cualquier reproductor de música portátil diseñado para ser utilizado con audífonos
2. Un cable de extensión del sistema de audio con conectores estéreo machos de 3.5 mm (1/8 pulg.) en cada extremo

Para hacer funcionar el reproductor de música portátil usando el enchufe de entrada auxiliar:

1. Comience con el vehículo estacionado y el radio apagado.
2. Asegúrese de que la batería del reproductor de música portátil sea nueva o esté completamente cargada y que el dispositivo esté apagado.
3. Conecte un extremo del cable de extensión del sistema de audio a la salida de los audífonos del reproductor y el otro extremo al Enchufe de entrada auxiliar en el vehículo.
4. Encienda el radio, con una estación FM sintonizada o un CD cargado en el sistema. Ajuste el control del volumen a un nivel cómodo para escuchar.
5. Encienda el reproductor de música portátil y ajuste el volumen en la mitad de su nivel.

Sistemas de entretenimiento

6. Presione repetidamente AUX en el radio del vehículo hasta que en la pantalla aparezca LINE IN.

Deberá escuchar audio desde el reproductor de música portátil, aunque éste podría ser bajo.

7. Ajuste el sonido del reproductor de música portátil hasta que éste alcance el nivel de la estación FM o CD alternando los controles de AUX y FM o CD.

Solución de problemas:

1. No conecte el enchufe de entrada de audio a una salida de nivel de línea. Las salidas de nivel de línea están diseñadas para conectarse a un sistema estéreo de casa y no son compatibles con el Enchufe de entrada auxiliar. El enchufe de entrada auxiliar sólo funciona correctamente con dispositivos que poseen salida para audífonos con control de volumen.

2. No ajuste el volumen del reproductor de música portátil en un nivel más alto que lo necesario para coincidir con el volumen del CD o radio FM en su sistema de audio, ya que esto podría provocar distorsión y disminuir la calidad del sonido. Muchos reproductores portátiles poseen diferentes niveles de salida, por lo tanto no todos se deben ajustar en los mismos niveles. Algunos tendrán mejor sonido al máximo del volumen y otros necesitarán estar ajustados a menor volumen.

3. Si la música se oye distorsionada en niveles más reducidos, baje el volumen del reproductor. Si el problema persiste, reemplace o recargue las baterías.

4. El reproductor de música portátil se debe controlar en la misma forma que cuando se usa con audífonos, ya que el Enchufe de entrada de auxiliar no proporciona control (reproducción, pausa, etc.) sobre el reproductor de música portátil.

5. Por motivos de seguridad, no se debe intentar conectar o regular los ajustes del reproductor de música portátil mientras el vehículo está en movimiento. Además, cuando el vehículo esté en movimiento, el reproductor se debe guardar en un lugar seguro, como por ejemplo en la consola central o en la guantera. El cable de extensión del sistema de audio debe ser lo suficientemente largo para permitir que el reproductor de música se guarde en forma segura mientras el vehículo está en movimiento.

Controles de radio del asiento trasero (si están instalados)

Su vehículo cuenta con controles de audio en el asiento trasero. Esta característica permite a los pasajeros delanteros y del asiento del medio escuchar diferentes fuentes de medios (radio, CD o DVD) en forma

Sistemas de entretenimiento

simultánea. (Sin embargo, los pasajeros delanteros y del asiento del medio no pueden escuchar dos estaciones de radio distintas al mismo tiempo.)

1. **MEDIA (Medios):** presione en forma repetida para moverse entre los medios de reproducción disponibles, como AM, FM1, FM2, CD, SAT1, SAT2, SAT3 (Radio satelital, si está instalado) o DVD (si está instalado). Si está en modo de reproducción doble, SHARED (Compartido) se enciende en la visualización del radio cuando los modos delantero y trasero se ajustan a los mismos medios de reproducción.

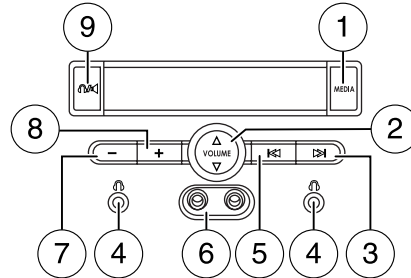

2. **VOLUMEN:** presione para subir (▲) o bajar (▼) el nivel de volumen de los auriculares.

Desde los controles del asiento trasero, el control de volumen se puede establecer en un nivel que no supere la configuración actual del radio, a menos que las bocinas estén apagadas.

3. ▶▶: en modo de Radio, presiónelo y suéltelo para desplazarse por los preestablecimientos de memoria. Mantenga presionado para buscar la estación siguiente.

En el modo CD, presione y suelte para avanzar a la pista siguiente. Mantenga presionado para avanzar dentro de esa pista.

4. Enchufes de auriculares con cable

5. ◀◀: en modo de Radio, presiónelo y suéltelo para desplazarse por los preestablecimientos de memoria. Mantenga presionado para buscar la estación siguiente.

En el modo CD, presione y suelte para avanzar a la pista siguiente. Mantenga presionado para retroceder rápidamente dentro de una pista.

6. **Enchufe de entrada del audio auxiliar:** úselo para conectar y reproducir fuentes de audio auxiliares.

7. -: en modo de CD, presiónelo para acceder al CD anterior.

8. +: en modo de CD, presiónelo para acceder al CD siguiente.

9. 🔊 / 🔊: presiónelo para encender las bocinas traseras (modo de Reproducción simple) o apagarlas (modo de Reproducción dual).



Sistemas de entretenimiento

Supervisión de los padres

Presione los controles de preestablecimiento de memoria 3 y 5 simultáneamente en los controles de audio delanteros, para desactivar los controles del asiento trasero. Permanecerán desactivados hasta que los pasajeros de los asientos delanteros “los activen” nuevamente presionando en forma simultánea los controles 3 y 5. Los ajustes de los controles del asiento delantero siempre neutralizan los controles del asiento trasero.

Cuando se activan los controles del asiento trasero, los pasajeros del asiento trasero pueden usar los controles para cambiar los medios de reproducción para todos los pasajeros (modo de reproducción simple). En este modo, todas las bocinas reproducirán el audio desde la misma fuente de medios para que todos los pasajeros escuchen.

Para activar los controles de radio de los asientos traseros:

- Presione al mismo tiempo los controles de preestablecimiento de memoria 3 y 5. Un icono de audífono  se enciende en la visualización del radio, indicando que los controles del radio de los asientos traseros están activados.
- Presione por segunda vez los controles de preestablecimiento de memoria 3 y 5 para desactivar los controles del asiento trasero. El icono de audífono  se apagará en la visualización del radio.

Si hay una discrepancia entre los controles del sistema de audio del asiento trasero y delantero (es decir, ambos tratan de escuchar el mismo medio de reproducción), el sistema de audio delantero recibe la selección deseada.

Para activar el modo de reproducción doble (los pasajeros del asiento trasero escuchan un medio de reproducción distinto al de los pasajeros del asiento delantero):

- Presione el control de la bocina/audífono.
- Presione el control MEDIA (Medios) para cambiar las fuentes de audio (sólo para el modo de audífonos).
- Use los otros controles para realizar ajustes al medio en reproducción.
- El modo de reproducción doble también se puede activar al oprimir simultáneamente los preestablecimientos de memoria 2 y 4 en los controles de audio delanteros.

Sistemas de entretenimiento

Las bocinas traseras se silencian y los pasajeros del asiento trasero tienen audio (para su medio seleccionado) disponible en los audífonos.

Uso de los audífonos/modo de reproducción doble



No deje a los niños solos en el vehículo y no les permita usar el sistema sin supervisión. Si se utilizan auriculares o sistemas auxiliares con cable, los niños pueden enredarse entre los cables y podrían lesionarse gravemente.

Enchufe un audífono de 3.5 mm (no incluido) en la conexión . Presione el control de encendido y apagado de las bocinas para hacer funcionar los audífonos. DUAL PLAY se enciende en la visualización del radio y se desactiva el control de volumen, que indica que se ha activado la reproducción doble.

Las bocinas traseras se desconectan una vez que se presiona el control de encendido y apagado de la bocina. La bocina delantera sigue reproduciendo para los pasajeros delanteros. Presione el control nuevamente para desactivar los audífonos. SINGLE PLAY se enciende en la visualización del radio y el control de volumen se activa, señalando que la reproducción doble se ha desactivado.

Para activar la reproducción doble, los controles del asiento trasero se deben activar e  iluminar en la visualización del radio.

INFORMACIÓN GENERAL DE AUDIO

Frecuencias de radio:

La Comisión Federal de Comunicaciones de Estados Unidos (Federal Communications Commission [FCC]) y la Comisión de Radio y Telecomunicaciones de Canadá (Canadian Radio and Telecommunications Commission [CRTC]) establecen las frecuencias AM y FM. Estas frecuencias son:

AM: 530, 540 a 1700, 1710 kHz

FM: 87.7, 87.9 a 107.7, 107.9 MHz

Factores de la recepción de radio:

Hay tres factores que pueden afectar la recepción del radio:

- Distancia/potencia: mientras más se aleja de una estación FM, más débil es la señal y la recepción.
- Terreno: cerros, montañas, edificios altos, líneas eléctricas, protecciones eléctricas, semáforos y tormentas eléctricas pueden interferir en la recepción.

Sistemas de entretenimiento

- Sobrecarga de estación: al pasar por una torre de radiodifusión, una señal más potente puede rebasar a otra más débil y escucharse mientras aparece en el radio la frecuencia de la estación débil.

Cuidado de CD y del reproductor de CD

Correcto:

- Tome los discos únicamente por los bordes.
(Nunca toque la superficie de reproducción.)
- Inspeccione los discos antes de reproducirlos.
- Limpie sólo con un limpiador de CD aprobado.
- Limpie los discos desde el centro hacia afuera.

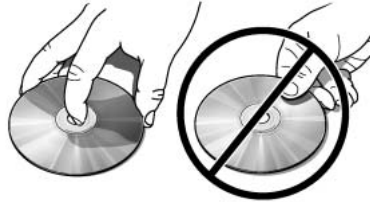

Incorrecto:

- Exponer los discos a la luz solar directa o a fuentes de calor durante períodos prolongados.
- Limpiarlos empleando un movimiento circular.

Las unidades de CD están diseñadas para reproducir solamente discos compactos de audio de 12 cm (4.75 pulgadas) impresos comercialmente. Debido a incompatibilidad técnica, ciertos discos compactos grabables y regrabables podrían no funcionar correctamente cuando se usan en reproductores de CD Ford.

No use ningún CD o disco con forma irregular o con una película protectora antirayaduras adherida.



Sistemas de entretenimiento

Los CD con etiquetas caseras de papel (adhesivas) no se deben insertar en el reproductor, ya que éstas podrían desprenderse y hacer que el disco se atasque. Se recomienda identificar los CD caseros con un marcador permanente en vez de utilizar etiquetas adhesivas. Los bolígrafos pueden dañar los CD. Para obtener más información, comuníquese con el distribuidor autorizado.



Garantía y servicio del sistema de audio

Consulte su *Póliza de Garantía* para obtener información sobre la garantía del sistema de audio. Si es necesario realizar servicio, consulte a su distribuidor o a un técnico calificado.

Información de radio satelital

Canales de radio satelital: SIRIUS transmite una variedad de canales de radio satelital de música, noticias, deportes, clima, tráfico y entretenimiento. Para obtener más información y una lista completa de los canales de radio satelital SIRIUS, visite www.sirius.com en los Estados Unidos, www.sirius-canada.ca en Canadá, o llame a SIRIUS al 1-888-539-7474.

Factores de recepción de radio satelital: para recibir la señal satelital, su vehículo tiene una antena de radio satelital instalada en el techo. El techo del vehículo es la mejor ubicación para proporcionar una vista abierta, sin obstrucciones del cielo, requisito para un sistema de radio satelital. Al igual que AM/FM, existen varios factores que pueden afectar el rendimiento de la recepción de radio satelital:

- Obstrucciones de antena: para lograr un óptimo rendimiento de la recepción, mantenga la antena sin acumulaciones de nieve y hielo y mantenga el equipaje y otro material en el techo del vehículo lo más alejado posible de la antena.
- Terreno: los cerros, montañas, edificios en altura, puentes, túneles, pasos elevados en autopistas, estacionamientos de varios pisos, follajes de árboles densos y las tormentas eléctricas pueden interferir con la recepción.
- Sobrecarga de estaciones: cuando pasa por una torre de radiodifusión basada en tierra, una señal más potente puede superar a una más débil y generar un silencio del audio.

Sistemas de entretenimiento

A diferencia de la estática audible de AM/FM, percibirá un silencio en el audio cuando se produzca una interferencia en la señal de radio satelital. El radio mostrará NO SIGNAL (Sin señal) para indicar la interferencia.

Servicios de radio satelital SIRIUS: el radio satelital SIRIUS es una suscripción basada en servicio de radio satelital que transmite programación de música, deportes, noticias y entretenimiento. Es preciso pagar para poder recibir el servicio SIRIUS. Los vehículos que tienen instalado de fábrica el sistema de Radio satelital SIRIUS incluyen:

- Hardware y términos de suscripción limitada, que comienza en la fecha de venta o arriendo del vehículo.
- Reproductor de medios en línea que proporciona acceso a los 65 canales de música SIRIUS en Internet (sólo clientes de EE.UU.).

Para obtener información sobre términos de suscripción extendida, comuníquese con SIRIUS al 1-888-539-7474.

Nota: SIRIUS se reserva el derecho sin restricción de cambiar, disponer, agregar o borrar programación, incluida cancelación, movimiento o adición de canales específicos y precios en cualquier momento, con o sin previo aviso. Ford Motor Company no será responsable de ninguno de dichos cambio en la programación.

Número de serie electrónico de radio satelital (ESN): este Número de serie satelital de 12 dígitos es necesario para activar, modificar o rastrear su cuenta de radio satelital. Necesitará este número cuando se comunique con SIRIUS. Cuando esté en el modo Radio satelital, podrá ver este número en la visualización del radio al presionar AUX y el control de preestablecimiento de memoria 1 en forma simultánea.

Sistemas de entretenimiento

Visualización del radio	Condición	Acción requerida
ACQUIRING (ADQUIRIENDO)	El radio requiere más de dos segundos para generar el audio para el canal seleccionado.	No se requiere ninguna acción. Este mensaje debe desaparecer dentro de unos segundos.
SAT FAULT (Falla de SAT)	Falla de sistema o módulo interno presente.	Si este mensaje no desaparece dentro de un breve período de tiempo o con un ciclo de encendido con la llave, su receptor puede presentar una falla. Visite a un distribuidor autorizado para solicitar servicio.
INVALID CHNL (Canal no válido)	El canal ya no está disponible.	El canal que recién estaba disponible ya no lo está. Sintonee otro canal. Si el canal era uno de sus preestablecimientos de memoria, puede seleccionar otro canal para ese botón de preestablecimiento.
UNSUBSCRIBED (Sin suscripción)	Suscripción no disponible para este canal.	Comuníquese con SIRIUS al 1-888-539-7474 para suscribirse al canal o bien, sintonice otro canal.

Sistemas de entretenimiento

Visualización del radio	Condición	Acción requerida
NO TEXT (Sin texto)	Información de artista no disponible.	Información de artista no disponible en este momento en este canal. El sistema está funcionando adecuadamente.
NO TEXT (Sin texto)	Información de título de canción no disponible.	Información de título de canción no disponible en este momento en este canal. El sistema está funcionando adecuadamente.
NO TEXT (Sin texto)	Información de categoría no disponible.	Información de categoría no disponible en este momento en este canal. El sistema está funcionando adecuadamente.
NO SIGNAL (Sin señal)	Se perdió la señal del satélite de SIRIUS o torre de SIRIUS hacia la antena del vehículo.	Se encuentra en una ubicación que está bloqueando la señal de SIRIUS (es decir, en un túnel, bajo un paso elevado, follaje denso, etc.). El sistema está funcionando adecuadamente. Cuando se mueva a un área abierta, la señal volverá.

Sistemas de entretenimiento

Visualización del radio	Condición	Acción requerida
UPDATING (Actualizando)	Actualización de programación de canales en curso.	No se requiere ninguna acción. El proceso puede tomar hasta tres minutos.
CALL SIRIUS (LLAME A SIRIUS) 1-888-539-7474	El Radio satelital SIRIUS desactivó el servicio satelital.	Llame a SIRIUS al 1-888-539-7474 para volver a activar o resolver problemas de suscripción.

SISTEMA DE DVD DE ENTRETENIMIENTO FAMILIAR (SI ESTÁ INSTALADO)



Manejar mientras está distraído puede tener como consecuencia la pérdida de control del vehículo, un accidente y lesiones. Ford recomienda encarecidamente que los conductores presten especial cuidado cuando utilicen dispositivos que pudieran quitar su atención del camino. La principal responsabilidad de los conductores es utilizar en forma segura el vehículo. Sólo use teléfonos celulares y otros dispositivos no esenciales para la tarea de manejar cuando sea seguro hacerlo.

Su vehículo puede estar equipado con un Sistema de entretenimiento familiar (FES) que le permite escuchar CD de audio, discos MP3, ver DVD y conectar y jugar con una variedad de sistemas de juegos de video estándar. El reproductor de DVD es capaz de reproducir DVD, CD, MP3 estándar y es compatible con medios CD-R/W, CD-R y algunos medios CD-ROM.

Revise este material para familiarizarse con las funciones y controles del FES, así como también con la información de seguridad de gran importancia.



El conductor no debe intentar operar ninguna función del sistema de DVD mientras el vehículo está en movimiento. Ponga toda su atención en el manejo y en la carretera. Salga del camino y estacionese en un lugar seguro antes de insertar o sacar discos DVD del sistema. El sistema incluye un control remoto que permite a los ocupantes del asiento trasero operar las funciones del FES sin distraer al conductor.

Sistemas de entretenimiento

Inicio rápido

Su Sistema de entretenimiento familiar incluye un sistema de DVD, dos conjuntos de auriculares inalámbricos infrarrojos (IR) y un control remoto inalámbrico infrarrojo (IR).

Para reproducir un DVD en el sistema de DVD:

El sistema de DVD puede reproducir discos de video de DVD, DVD-R, DVD-R/W como también CD de audio y CD de video. Para asegurar un funcionamiento adecuado del disco, revise que éste no tenga huellas digitales, rayaduras y esté limpio. Límpielo con un paño suave, desde el centro hacia los bordes.

1. Asegúrese de que el encendido del vehículo esté en la posición RUN o ACCESSORY.

2. Inserte un DVD en el sistema, con la etiqueta hacia arriba para encender el sistema. Se cargará automáticamente.



3. Presione el botón de encendido en el reproductor de DVD, luego presione Play (Reproducir) (▶) para comenzar a reproducir el disco.



Si ya se cargó un DVD en el sistema, presione PLAY (Reproducir) en el reproductor de DVD.

Nota: si se puede oír el sonido, pero no se puede ver el video, presione VIDEO para seleccionar la fuente de video (DVD o entradas auxiliares).

Presione VIDEO para cambiar la fuente que aparece en pantalla. Presione en forma repetida para moverse entre: DVD-DISC, DVD-AUX, NON-DVD, OFF.



Presione el botón de encendido/apagado para apagar el sistema. La luz indicadora se apagará indicando que el sistema está apagado.



Nota: el audio del sistema de DVD se reproducirá en todas las bocinas del vehículo y se puede ajustar mediante el control de volumen del radio.

Sistemas de entretenimiento

Para reproducir un CD en el sistema de DVD:

El sistema de DVD puede reproducir los CD de audio, CD-R y CD-R/W, CD-ROM y CD de video. Para asegurar un funcionamiento adecuado del disco, revise que éste no tenga huellas digitales ni rayaduras. Limpie el disco con un paño suave, desde el centro hacia el borde.

1. Asegúrese de que el encendido del vehículo esté en la posición RUN o ACCESSORY.

2. Inserte un CD en el sistema, con la etiqueta hacia arriba para encender el sistema de DVD. Se cargará y en forma automática se comenzará a reproducir. Si ya hay un CD en el sistema, presione PLAY en el reproductor de DVD.



3. El disco comenzará a reproducirse y aparecerá la pantalla 'CD Audio Disc' (Disco de audio de CD). Desde esta pantalla, puede seleccionar además entre las características de COMPRESSION, SHUFFLE y SCAN.



Para reproducir un disco MP3 en el sistema de DVD:

1. Asegúrese de que el encendido del vehículo esté en la posición RUN o ACCESSORY.

2. Inserte un disco MP3 en el sistema, con la etiqueta hacia arriba para encender el sistema de DVD. Se cargará y en forma automática se comenzará a reproducir. Si ya hay un disco en el sistema, presione PLAY en el reproductor de DVD.



3. El disco comenzará a reproducirse y aparecerá la pantalla 'MP3 Audio Disc' (Disco de audio MP3) que le permitirá acceder a las características COMPRESSION, SHUFFLE, SCAN y FOLDER MODE.



Sistemas de entretenimiento

Para reproducir una fuente auxiliar a través del sistema de DVD

El sistema de DVD se puede utilizar para conectar y reproducir dispositivos electrónicos auxiliares como sistemas de juegos de video, cámaras de video personales, grabadores de cintas de video, etc.

1. Asegúrese de que el encendido del vehículo esté en la posición RUN o ACCESSORY.

2. Presione el botón de encendido/apagado para encender el sistema de DVD. Se encenderá la luz indicadora que se encuentra junto al botón de encendido/apagado.



3. Conecte una fuente de audio/video auxiliar mediante cables RCA (no se incluyen) a los conectores RCA que se encuentran al lado izquierdo del sistema.

- Amarillo (1) — entrada de video
- Blanco (2) — entrada de audio de canal izquierdo
- Rojo (3) — entrada de audio de canal derecho

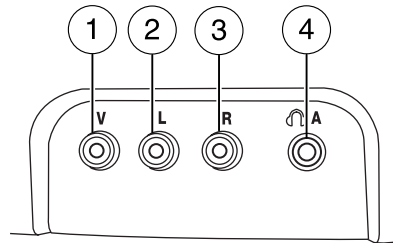

4. Presione MEDIA en el sistema de DVD para cambiar la fuente de medios a AUX.

5. Presione VIDEO en el sistema de DVD para cambiar la fuente de video a DVD-AUX. Si la fuente está correctamente conectada, aparecerá en la pantalla LCD (Pantalla de cristal líquido). Si la fuente auxiliar no tiene señal de video, o si el sistema de DVD no detecta una señal de video desde la fuente auxiliar, la pantalla permanecerá negra. Si la fuente de video se configura en DVD-AUX, la visualización se encenderá automáticamente si detecta una señal de video.

Para escuchar audio en los auriculares (Modo de reproducción dual):

1. Puede escuchar los canales A y B en auriculares con cable o inalámbricos. Para obtener más información, consulte *Uso de auriculares inalámbricos infrarrojos* y *Uso de auriculares con cable*.

- Negro (4): entrada de auriculares con cable (no se incluyen los auriculares con cable)

Sistemas de entretenimiento

2. Presione el botón auricular/bocina en el reproductor de DVD o presione al mismo tiempo los preestablecimientos de memoria 2 y 4 en el sistema de audio.



Se encenderá la luz verde que está junto al Botón de control de auriculares A o B para indicar qué canal está activo (puede ser controlado).

3. Presione MEDIA para cambiar la fuente de audio del canal activo (A o B). La fuente de audio aparecerá en la visualización. Puede cambiar el canal activo presionando el botón de control de auriculares A o B.

Nota: el canal A puede acceder a cualquier fuente de medios posible (AM, FM1, FM2, SAT (si está instalado), CD, DVD, AUX). El canal B sólo puede acceder a fuentes de DVD y AUX.

Nota: consulte *Reproducción única/Reproducción dual* para obtener más información.

Uso de los auriculares inalámbricos infrarrojos (IR):

1. Presione el control de encendido en el audífono para encender los auriculares.
2. Seleccione el canal A o B para cada conjunto de auriculares inalámbricos usando el control A/B en el audífono.
3. Ajuste el volumen de los auriculares usando el selector giratorio del audífono.

Uso de los auriculares con cable (no se incluyen):



No deje a los niños solos en el vehículo y no les permita usar el sistema sin supervisión. Si se utilizan auriculares o sistemas auxiliares con cable, los niños pueden enredarse entre los cables y podrían lesionarse gravemente.

1. Conecte los auriculares con cable a los enchufes de los auriculares que se encuentran a cada lado del sistema de DVD. Cada lado tiene una etiqueta A o B. En los auriculares que se conectan al enchufe A se escuchará el Canal A y en los auriculares que se conectan al enchufe B, se escuchará el Canal B.

Sistemas de entretenimiento

2. Ajuste los niveles de volumen usando los controles de volumen en el sistema de DVD.



Para ajustar el brillo de la visualización:

Para disminuir o aumentar el nivel de brillo en la pantalla de visualización, presione el control de brillo en el sistema de DVD.

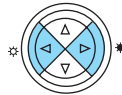

Aparecerá una visualización en la parte inferior de la pantalla indicando el nivel de brillo. La visualización de brillo sólo aparecerá cuando no aparece el menú.

Controles del reproductor de DVD

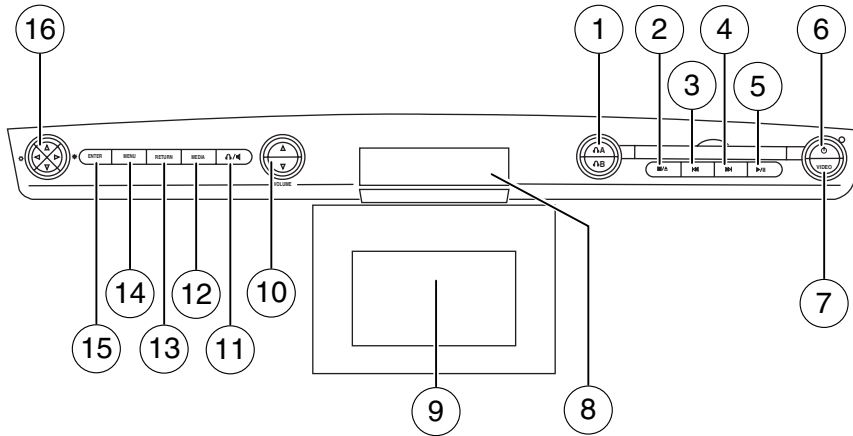

1. Control de auriculares A/B:

presione para seleccionar la fuente de auriculares A o B. Luego, presione MEDIA (Medios) para seleccionar los medios de reproducción deseados para esos auriculares. Cuando se selecciona un canal de auriculares (A o B), las selecciones afectarán la fuente en ese canal solamente.



Sistemas de entretenimiento

Nota: el auricular A puede acceder a cualquier medio posible (AM, FM1, FM2, SAT (si está instalado), CD, DVD, DVD-AUX). El auricular B sólo puede acceder a DVD y DVD-AUX.

Para obtener más información, consulte *Reproducción única/reproducción dual* más adelante en esta sección.

2. ■ / ▲ (Detención/expulsión):

presione una vez para detener y una segunda vez para expulsar un disco del sistema de DVD.



3. ◀◀ (Retroceder): presione y suelte para ver el capítulo o la pista anterior. Mantenga presionado para la búsqueda hacia atrás de un DVD, CD de video o CD de FES en modo DVD/CD.



4. ▶▶ (Avance rápido): presione y suelte para ver el siguiente capítulo o pista. Mantenga presionado para la búsqueda hacia adelante de un DVD, CD de video o CD de FES en modo DVD/CD.



5. ▶ / || (Reproducción/Pausa):

presione Play (Reproducir) para seleccionar modo DVD (y para encender el sistema de DVD si está apagado). Si hay un disco, se reanudará o comenzará la reproducción. Presione Pause (Pausa) mientras reproduce un disco para poner en pausa un DVD o CD.



6. **On/Off (Encendido/apagado):**

presione para encender o apagar el sistema de DVD.



7. **VIDEO:** presione varias veces para moverse entre las siguientes opciones de estado de video, que se indicarán en el ángulo inferior derecho de la visualización: DVD

DISC, DVD-AUX, NON-DVD y Off (sin indicador). Si selecciona la fuente de video DVD-AUX, la visualización se apagará si no detecta señal de video. Cuando se detecta una señal de video en la entrada de video auxiliar y la visualización está en el modo de video DVD-AUX, la visualización automáticamente se encenderá.



Sistemas de entretenimiento

8. **Receptor y transmisor infrarrojo (IR):** el sensor del sistema que lee las señales desde el control remoto y envía las señales de audio a los auriculares inalámbricos infrarrojos (IR).

9. **Pantalla de cristal líquido (LCD):** la pantalla diagonal de ocho pulgadas se gira hacia abajo para ver el video y hacia arriba para almacenarla en el alojamiento cuando no está en uso. Asegúrese de que la pantalla está enganchada al alojamiento cuando esté guardada.

10. **Volume (Volumen):** cuando está en Reproducción única, presione para subir (▲) o bajar (▼) el volumen de las bocinas.



Cuando está en Reproducción dual, presione para subir (▲) o bajar (▼) el volumen de los auriculares con cable. (El volumen de los auriculares inalámbricos es controlado por el selector giratorio del audífono derecho.)

11.  (Auriculares/bocinas): presione una vez para Reproducción dual (modo auricular: las bocinas traseras están en silencio) y presione nuevamente para Reproducción única (el mismo medio se reproduce en todas las bocinas). También puede presionar al mismo tiempo los botones de preestablecimiento de memoria 2 y 4 en el sistema de audio para realizar la misma función. Para obtener más información, consulte *Reproducción única/reproducción dual*.

12. **MEDIA (Medios):** presione varias veces para seleccionar entre diversas fuentes de medios de reproducción posibles (AM, FM1, FM2, SAT (si está instalado), CD, DVD, DVD-AUX). Los medios aparecerán en la visualización de estado en la parte superior de la pantalla cuando está en modo Reproducción dual. Cuando está en modo Reproducción única, la fuente de medios aparecerá en el radio.



Nota: el canal A puede acceder a cualquier fuente de medios posible (AM, FM1, FM2, SAT (si está instalado), CD, DVD, DVD-AUX). El canal B sólo puede acceder a fuentes de DVD y DVD-AUX.

13. **RETURN (Volver):** presione para volver al medio de reproducción o para reanudar la reproducción.



Sistemas de entretenimiento

14. **MENU (Menú):** cuando reproduce un DVD, presione MENU (Menú) una vez para ingresar al menú de disco DVD (si está disponible) y presione dos veces para ingresar al menú de configuración del sistema. En el menú de configuración, puede seleccionar entre Ángulo, Proporción dimensional, Idioma, Subtítulos, Reanudar disco, Compresión, Restablecer valores predeterminados y Atrás. Para obtener más información, consulte *Modo Menú*.



15. **ENTER (Entrar):** presione para seleccionar o confirmar la selección actual.



16. **Controles de cursor/brillo:** use los controles de cursor para realizar diversas selecciones cuando esté en cualquier menú. Cuando no está en un menú, y se encuentra en el modo DVD, presione ◀/▶ para ajustar el brillo. Aparecerá una barra de visualización en la parte inferior de la pantalla que indica los niveles de brillo.

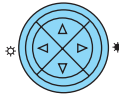

Control remoto

A menos que se indique lo contrario, todas las operaciones se pueden ejecutar con el control remoto. Siempre apunte el control remoto directamente al reproductor. Asegúrese de que no hay obstrucciones entre el control remoto y el reproductor.

Sistemas de entretenimiento

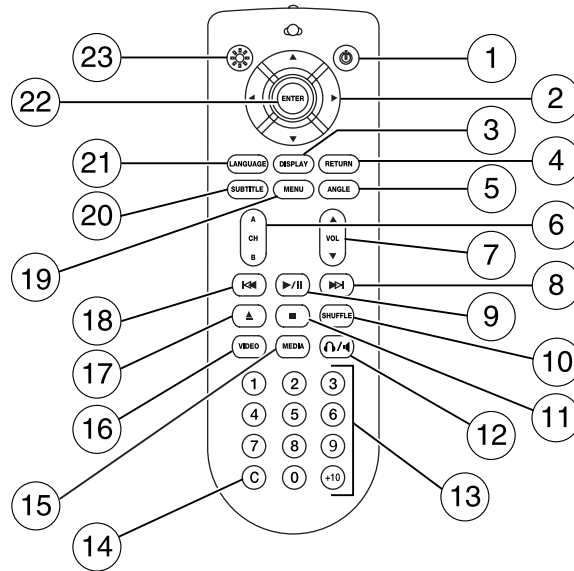

1. **Control de encendido/apagado:** presione para encender o apagar el sistema FES (Sistema de entretenimiento familiar).
2. **Controles de cursor:** se usan en diversos menús activos para adelantar el cursor hacia arriba, abajo, derecha e izquierda. Cuando no está en un menú, los controles de cursor de izquierda y derecha permiten disminuir y aumentar el brillo de la visualización.
3. **DISPLAY (Visualización):** presione para acceder a la visualización en pantalla de las funciones y los ajustes de FES.
4. **RETURN (Volver):** presione para volver a la pantalla del menú anterior.
5. **ANGLE (Ángulo)** (depende del DVD): presione para seleccionar el ángulo para ver la escena.
6. **Channel A/B (Canal A/B):** presione para seleccionar los auriculares A o B y luego, use el control MEDIA (Medios) para seleccionar el medio de reproducción deseado para los auriculares.
7. **VOL (Volumen):** cuando está en Reproducción única, presione para subir (▲) o bajar (▼) el volumen en todas las bocinas. Cuando está

Sistemas de entretenimiento



en Reproducción dual, presione para subir (▲) o bajar (▼) el volumen de los auriculares con cable. (El volumen de los auriculares inalámbricos es controlado por el selector giratorio del audífono derecho.)

8. **Avance rápido/siguiente:** en modo DVD, mantenga presionado para un avance rápido del DVD. Presione y suelte para avanzar al siguiente capítulo. En modo CD/MP3, presione para acceder a la siguiente pista.

9. **Reproducción/pausa:** presione para reproducir o poner en pausa un DVD.

10. **SHUFFLE (Selección aleatoria):** presione para reproducir todas las pistas del CD/MP3 actual en orden aleatorio.

11. **Detener:** presione para detener el DVD o CD/MP3 actual.

12.  /  **Bocina/auriculares** (Reproducción única/dual): presione para alternar entre Reproducción única (el mismo medio se reproduce en todas las bocinas) y Reproducción dual (modo auriculares, las bocinas traseras están en silencio). También puede presionar al mismo tiempo los botones de preestablecimiento de memoria 2 y 4 en el sistema de audio para realizar la misma función.

13. **Teclado:** use los controles numéricos para ingresar en una pista de CD/MP3 específica o capítulo de DVD que se va a reproducir.

14. **C (Cancelar):** presione para cancelar o borrar la entrada numérica (es decir, número de capítulo).

15. **MEDIA (Medios):** presione para moverse en forma de ciclo entre las posibles fuentes de medios: AM, FM1, FM2, SAT (si está instalado), CD, DVD, LINE IN (si está instalado), DVD-AUX.

El canal B sólo puede acceder a fuentes de DVD y AUX.

16. **VIDEO (Video):** presione para moverse entre estados de video: DVD-DISC, DVD-AUX, NON-DVD, Off (Apagado).

17. **Expulsión:** presione para expulsar un disco desde el FES.

18. **Retroceso rápido/anterior:** cuando se reproduce un DVD, mantenga presionado este botón para un retroceso rápido en el DVD. Presione y suelte para ver el capítulo anterior. Presione PLAY (Reproducir) para reanudar la velocidad normal de reproducción y el volumen.

En el modo CD/MP3, presione para acceder a la pista anterior.

Sistemas de entretenimiento

19. **MENU (Menú):** presione para acceder al menú de disco DVD para obtener las selecciones. Presione MENU (Menú) de nuevo cuando esté en el menú de disco DVD para acceder al menú de configuración del sistema.

20. **SUBTITLE (Subtítulos)** (depende del DVD): presione para encender o apagar la característica de subtítulos.

21. **LANGUAGE (Idioma)** (depende del DVD): presione para seleccionar el idioma deseado.

22. **ENTER (Entrar):** presione para seleccionar la opción de menú destacada.

23. **Iluminación:** presione para iluminar el control remoto y para encender la luz de fondo de todos los botones.

Reemplazo de las baterías

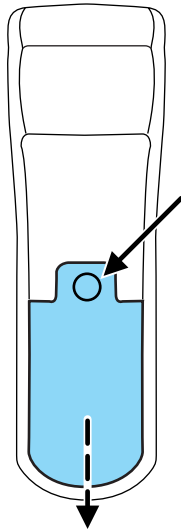

La unidad de control remoto viene con las baterías incluidas. Como todas las baterías tienen una vida útil limitada, reemplácelas cuando la unidad no logre controlar el reproductor de DVD.

Quite el tornillo y abra la cubierta de la batería para tener acceso a las baterías.

Sistemas de entretenimiento

La unidad de control remoto utiliza dos baterías AAA que vienen con la unidad.

Auriculares

Auriculares inalámbricos

Su sistema FES está equipado con dos conjuntos de auriculares inalámbricos infrarrojos que utilizan baterías. Para hacer funcionar los auriculares son necesarias dos baterías AAA. (Se incluyen las baterías.)

Puede comprar los auriculares inalámbricos infrarrojos adicionales para usarlos con el sistema. Además, los auriculares con cable se pueden comprar y conectar donde se indica a los lados izquierdo y derecho del sistema. Consulte a continuación *Auriculares con cable*.



Sistemas de entretenimiento

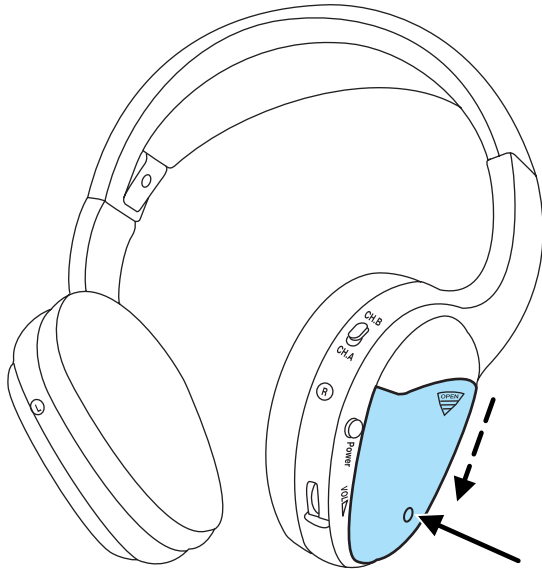

Para instalar las baterías, quite el tornillo en la parte inferior de la cubierta. Luego, presione levemente hacia abajo la parte superior y deslice la cubierta hacia afuera.

Al reemplazar las baterías, use dos baterías nuevas (se recomiendan alcalinas) e instélasas con la orientación correcta como se indica en el alojamiento de la batería.

Sistemas de entretenimiento



Para hacer funcionar los audífonos:

- Presione POWER en el auricular para encender los audífonos. Se encenderá una luz indicadora roja que indica que los audífonos están encendidos. Presione POWER nuevamente para apagar los audífonos.
- Ajuste los audífonos cómodamente a su cabeza usando la banda ajustable.
- Seleccione la fuente de audio deseada (Canal A o B) para cada conjunto de auriculares inalámbricos usando el interruptor de selección A/B en el audífono.
- Ajuste el control de volumen al nivel que desee para escuchar.

Asegúrese de que los auriculares estén apagados cuando no se utilicen. Después de aproximadamente un minuto de estar sin uso (no se recibe señal infrarroja), los auriculares inalámbricos se apagarán automáticamente. También se apagarán después de dos horas de uso continuo como una función de ahorro de energía. Si ocurre esto, vuelva a encender los auriculares y siga utilizándolos.

Sistemas de entretenimiento

Auriculares con cable



No deje a los niños solos en el vehículo y no les permita usar el sistema sin supervisión. Si se utilizan auriculares o sistemas auxiliares con cable, los niños pueden enredarse entre los cables y podrían lesionarse gravemente.

Puede adquirir los auriculares con cable para su Sistema de entretenimiento familiar (FES). Conéctelos al o los enchufes de 3.5 mm que se encuentran al lado izquierdo y derecho del sistema. (El canal A se ubica en el lado izquierdo y el canal B en el lado derecho.) Estos auriculares estarán activos cuando esté en el modo Reproducción dual.

Para escuchar el audio en auriculares con cable (no se incluyen), conecte los auriculares a los enchufes que se encuentran a los lados del sistema de DVD. El enchufe del auricular para el Canal A se ubica en el lado izquierdo del FES y aparece con la etiqueta A. En los auriculares que se conectan a este enchufe se escuchará el audio de la fuente de audio seleccionada para que sea la fuente del Canal A. El enchufe del auricular para el Canal B se ubica en el lado derecho del FES y aparece con la etiqueta B. En los auriculares que se conectan a este enchufe se escuchará el audio de la fuente de audio seleccionada para que sea la fuente del Canal B.

Ajuste el volumen del auricular usando el control de volumen en el sistema de DVD.



Funcionamiento

Reproducción única/Reproducción dual

Su DVD y sistema de audio funcionan en conjunto con los auriculares infrarrojos y con cable (no incluidos) para permitir que los pasajeros del asiento trasero escuchen la radio (y otras fuentes de medios) con los auriculares. Esto permite que los pasajeros delanteros y traseros escuchen una variedad de fuentes de diferentes maneras.

Reproducción única: la reproducción única consiste en que todos los ocupantes del vehículo escuchen el mismo medio de reproducción tanto en las bocinas delanteras como en las traseras. Cuando el sistema de DVD está encendido y se reproduce la misma fuente en las bocinas delanteras y traseras, SINGLE PLAY aparecerá en la visualización del radio delantero.

Sistemas de entretenimiento

Reproducción dual: la reproducción dual se produce cuando los pasajeros del asiento trasero deciden escuchar un medio de reproducción diferente de los pasajeros del asiento delantero. Con los controles de DVD y asiento trasero encendidos, los pasajeros del asiento trasero pueden optar por escuchar fuentes de medios como el radio, CD, MP3, DVD, o DVD-AUX en los auriculares; mientras las bocinas delanteras reproducen la selección elegida para el sistema de audio delantero, ellos pueden escuchar otra fuente con los auriculares. DUAL PLAY aparecerá en la visualización del radio.

Cuando tanto los pasajeros de los asientos delantero como trasero escuchan la misma fuente de audio, SHARED MODE (Modo compartido) aparecerá en el radio.

Nota: si los pasajeros de los asientos delanteros escuchan el radio, los pasajeros del asiento trasero también podrán escucharlo, sin embargo, deberán escuchar el mismo canal de radio.

Presione  en el reproductor de DVD para escuchar el audio en los auriculares.



El control de auriculares ahora estará activo y se encenderá una luz verde junto a los botones de control de auriculares A o B. El sistema puede transmitir dos fuentes de audio diferentes por los auriculares. Estos se denominan Canal A y Canal B. Tanto el Canal A como el Canal B se pueden escuchar en los auriculares con cable (no se incluyen) o los auriculares inalámbricos infrarrojos (IR).

Presione el botón A del Control de auriculares para cambiar la fuente de audio al Canal A.



Presione MEDIA (Medios) para cambiar la fuente de audio para el Canal A. Esta información aparecerá en la pantalla del sistema de DVD.



Presione el botón B del Control de auriculares para cambiar la fuente de audio para el Canal B.



Sistemas de entretenimiento

Presione MEDIA (Medios) para cambiar la fuente de audio para el Canal B. Esta información aparecerá en la pantalla del sistema de DVD. En el Canal B se pueden escuchar los medios de DVD o las entradas auxiliares del sistema de DVD (DVD-AUX).

Funcionamiento con un sistema de audio alternativo (Modo de auriculares solamente)

Cuando el Sistema de entretenimiento familiar (FES) detecta que el radio original proporcionado por Ford Motor Company ha sido extraído del vehículo, este sistema funcionará en un estado denominado “Modo de auriculares solamente”.

Cuando se utilice en Modo de auriculares solamente, el sistema contará con funcionalidad limitada.

- El sistema sólo emitirá audio a los auriculares. No poseerá la capacidad de proporcionar audio a la bocinas.
- Las fuentes disponibles en el Modo de auriculares solamente de FES son DVD-DISC y DVD-AUX, sin importar el canal de los auriculares (A o B).
- Cuando un disco se inserta en el FES mientras se encuentra en el Modo de auriculares solamente, ambos canales de auriculares (A y B) se conectarán a FES-DISC.

Modo de menú

Presione MENU (Menú) una vez en el sistema de DVD para acceder al menú de disco DVD si está disponible.

Presione MENU (Menú) dos veces para acceder al menú de configuración del DVD y las siguientes características:

1. ZOOM
2. ANGLE (Ángulo)
3. ASPECT RATIO (Proporción dimensional)
4. LANGUAGE (Idioma)
5. SUB TITLES (Subtítulos)



Sistemas de entretenimiento

Modo ángulo

Selecione ANGLE (Ángulo) para seleccionar diversos ángulos de visualización para el DVD.

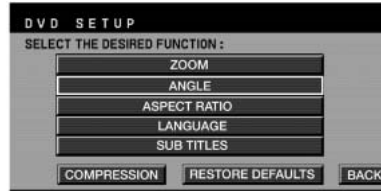

Esto depende del disco, algunos discos DVD pueden tener más ángulos de visualización entre los cuales elegir. Una vez que haya realizado su selección, presione ENTER (Entrar) para confirmar. El valor predeterminado del sistema es Ángulo 1.



Proporción dimensional

Selecione ASPECT RATIO (Proporción dimensional) para seleccionar el tamaño y la forma de visualización del video que se muestra en la pantalla LCD. Esto depende del disco.



Puede seleccionar entre: WIDE, LETTER BOX o PAN SCAN. Una vez que haya realizado su selección, presione ENTER (Entrar) para confirmar. La pantalla de cristal líquido (LCD) cambiará inmediatamente a su selección después de que el sistema reanude la reproducción del DVD. El valor predeterminado del sistema es WIDE (16:9).

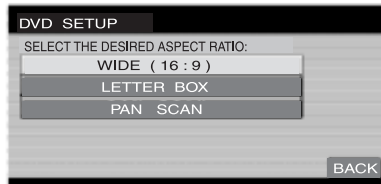

Sistemas de entretenimiento

Idioma

Seleccione LANGUAGE (Idioma) para seleccionar el idioma que le gustaría usar para reproducir el audio (inglés, español, francés). Esto depende del disco.

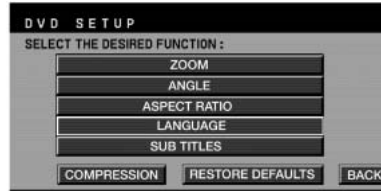

Una vez que haya realizado su selección, presione ENTER (Entrar) para confirmar. El valor predeterminado del sistema es inglés.



Subtítulos

Seleccione SUBTITLES (Subtítulos) para activar o desactivar la opción de subtítulos. El valor predeterminado es OFF (Desactivado).

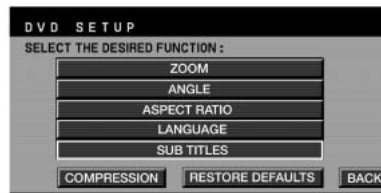

Una vez que haya realizado su selección, presione ENTER (Entrar) para confirmar. Esto depende del disco.

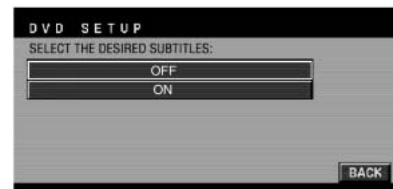

CD de audio

Para reproducir CD de audio en su sistema de DVD:

1. Asegúrese de que el encendido del vehículo esté en la posición RUN o ACCESSORY.
2. Asegúrese de que el sistema de DVD esté encendido.

Sistemas de entretenimiento

3. Inserte un CD de audio en el sistema de DVD con la etiqueta hacia arriba.

4. La pista y el tiempo transcurrido aparecerán en la barra de estado. Use los controles del cursor de DVD en el marco para destacar la pista que le gustaría reproducir. Además puede usar los controles del cursor para destacar COMPRESSION, SHUFFLE o SCAN. Una vez que haya destacado la pista o función deseada, presione ENTER (Entrar) en el marco del DVD para confirmar su selección.



COMP (Compresión): en el modo de CD, la compresión reúne los pasajes suaves y fuertes de un CD con el fin de obtener un nivel de audición más uniforme. Presiónelo para activar o desactivar la función.

SHUFFLE (Selección aleatoria): presione para escuchar todas las pistas en el CD actual en orden aleatorio. Presione nuevamente para detener.

SCAN (Exploración): presione para escuchar una muestra breve de todas las pistas en el CD actual. Presione nuevamente para detener.

Reproducción de discos MP3

Para reproducir un disco MP3 en su sistema de DVD:

1. Asegúrese de que el encendido del vehículo esté en la posición RUN o ACCESSORY.
2. Asegúrese de que el sistema de DVD esté encendido.
3. Inserte el disco MP3 en el sistema de DVD con la etiqueta hacia arriba.

4. La carpeta, pista y tiempo transcurrido aparecerán en la barra de estado. La pantalla mostrará el Artista, Título, Álbum y Nombre del archivo.



COMP (Compresión): en el modo de CD, la compresión reúne pasajes suaves y fuertes del CD/MP3 con el fin de obtener un nivel de audición más uniforme. Presiónelo para activar o desactivar la función.

SHUFFLE (Selección aleatoria): presione para escuchar todas las pistas en la carpeta MP3 actual en orden aleatorio. Presione nuevamente para detener.

Sistemas de entretenimiento

SCAN (Exploración): presione para escuchar una muestra breve de todas las pistas en la carpeta MP3 actual. Presione nuevamente para detener.

FOLDER LIST (Lista de carpetas): presione para acceder al modo carpeta y vaya a la carpeta anterior o siguiente en el disco MP3.

Factores de calidad de disco MP3

Diversos factores pueden afectar la calidad de reproducción de un disco:

- Capacidad del disco — Cada disco contiene cerca de 650 MB de capacidad de almacenamiento. No se recomienda usar discos de alta capacidad que contienen 700 MB de almacenamiento.
- Tipo de disco — Algunos discos CD-RW pueden funcionar de manera inconsistente y pueden provocar la aparición de un mensaje de error. Se recomienda grabar archivos MP3 en discos CD-R.
- Finalización de disco — Se puede dejar abierto el disco para agregar sesiones en un periodo posterior, sin embargo, asegúrese de cerrar cada sesión o el disco no se reproducirá.
- Velocidad de transferencia de bits — El reproductor admite velocidades de transferencia de bits de 32 a 320 kbps, como también archivos MP3 con una velocidad de transferencia de bits variable. Sin embargo, velocidades de transferencia de bits inferiores pueden afectar notoriamente la calidad del sonido y se recomienda sólo para material hablado o material musical de baja fidelidad. Se recomienda codificar los archivos MP3 mediante el uso de un codificador de alta calidad.
- Configuración de PC — La codificación de archivos MP3 requiere un uso intensivo de los recursos de su computadora. Siga las recomendaciones de configuración para el PC proporcionadas por el distribuidor de software del codificador. Se recomienda que no ejecute otras aplicaciones de software en su PC durante la codificación de archivos MP3 para evitar el ruido y la distorsión no deseada.

Cuidado de los CD, MP3 y el reproductor de CD

- Tome los discos únicamente por los bordes. Por ningún motivo toque la superficie de reproducción.
- No exponga los discos directamente a la luz del sol ni a fuentes de calor por períodos prolongados.
- No inserte más de un disco en la ranura del reproductor de CD (si está instalado).
- Guarde los discos en un lugar que no esté expuesto a la luz del sol. El calor excesivo puede dañar o torcer los discos.

Sistemas de entretenimiento

- Tenga cuidado cuando manipule y reproduzca los discos CD-R y CD-RW, éstos son más susceptibles de dañarse por el calor, la luz y la presión que los CD normales.
- Siempre inserte y retire el disco de manera horizontal, con la superficie de reproducción hacia abajo para evitar que se dañe el disco o el reproductor.
- Nunca inserte ningún objeto que no sea el disco compacto (CD) o disco versátil digital (DVD) en el reproductor, al hacerlo puede dañar el reproductor y puede lesionarse.
- No desarme el reproductor. El láser que se utiliza en la reproducción del disco es extremadamente dañino para los ojos.

El sistema FES/DVD sólo está diseñado para reproducir discos compactos de audio y discos versátiles digitales (DVD) de 12 cm (4.75 pulgadas) vendidos en el comercio. Debido a incompatibilidad técnica, ciertos discos compactos grabables y regrabables podrían no funcionar correctamente cuando se usan en reproductores de CD y DVD de Ford. No se deben insertar en el sistema FES/DVD, CD o DVD de forma irregular, que tengan una película protectora antirrayaduras ni discos con etiquetas caseras de papel (adhesivas). La etiqueta se puede despegar y hacer que el CD o DVD se atasque. Se recomienda identificar los CD o DVD caseros con un marcador permanente en vez de utilizar etiquetas adhesivas. Los bolígrafos pueden dañar los CD o DVD. Para obtener más información, comuníquese con el distribuidor autorizado.

Reproducir un DVD

1. Asegúrese de que el encendido del vehículo esté en la posición RUN o ACCESSORY.
2. Asegúrese de que el sistema de navegación esté encendido.
3. Inserte un DVD con la etiqueta hacia arriba en el sistema.
4. Utilice los controles del marco del DVD para:

Reproducir o poner en pausa un DVD.



Presionar para detener o expulsar un DVD.



Sistemas de entretenimiento

Presionar y soltar para ir al capítulo anterior. Mantener presionado para una búsqueda rápida en retroceso.



Presionar y soltar para ir al capítulo siguiente. Mantener presionado para una búsqueda rápida de avance.



Presionar cuando no esté en modo de menú para ajustar el brillo o cuando esté en modo de menú para navegar a través de las selecciones de menú.

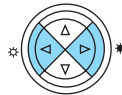

Presionar para ajustar los niveles de volumen.



Reproducción lenta

1. Con un DVD en reproducción, presione pausa.



2. Mantenga presionado el botón para retroceder o avanzar para ingresar al modo de reproducción



lenta. Una vez en modo de reproducción lenta, presione y suelte el botón para retroceder o avanzar en forma repetida para moverse entre 1/4 y 1/2. Esto aparecerá en la barra de estado en la parte superior de la pantalla a medida que las pantallas van moviéndose a esta velocidad.

Cuadro por cuadro

1. Con un DVD en reproducción, presione pausa.



2. Presione el botón del cursor derecho. El DVD avanzará un cuadro. Cada vez que presione el botón del cursor derecho avanzará el video de DVD una vez por cuadro.

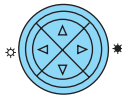

Sistemas de entretenimiento

Enchufes para auriculares/auxiliares

Hay enchufes para auriculares con cable (no se incluyen) y enchufes auxiliares en el lado izquierdo y derecho de su sistema de DVD. Éstos se pueden utilizar para conectar auriculares con cable o para conectar dispositivos electrónicos auxiliares de reproducción como sistemas de juegos de video, cámaras de video personales, grabadoras de cassettes y video, etc.

En el lado izquierdo del sistema se encuentra el enchufe de entrada de los auriculares A. En estos auriculares se escucharán los medios seleccionados en la fuente del Canal A. Cuando necesite realizar algún ajuste a los medios, volumen, y otros, asegúrese de que la fuente de Canal A esté resaltada. Para obtener más información, consulte *Ajustes de auriculares*.

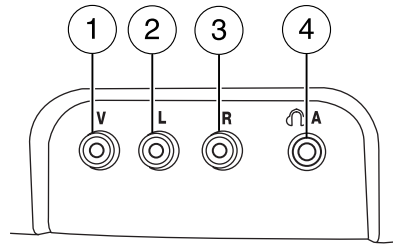

Aquí también puede ubicar los diversos enchufes auxiliares que se pueden usar para conectar un VCR, cámara de video, juegos de video, etc. Los enchufes específicos son los siguientes:

1. Amarillo: entrada de video
2. Blanco: entrada de audio de canal izquierdo
3. Rojo: entrada de audio de canal derecho
4. Negro: enchufe de auriculares con cable (no incluido)

El enchufe de los auriculares B se ubica en el lado derecho del sistema de DVD. Conecte los auriculares con cable aquí (no se incluyen).

Nota: los auriculares B sólo pueden acceder a los modos DVD y AUX. No tienen acceso a las fuentes de radio.

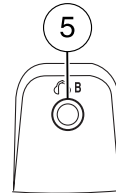

Sistemas de entretenimiento

Visualizaciones de audio

Su sistema de DVD interactúa estrechamente con el sistema de audio delantero. Los mensajes de estado aparecerán en la visualización del radio que muestra el estado de DVD. Algunos posibles mensajes de visualización del radio son:

- SINGLE PLAY (Reproducción única) o DUAL PLAY (Reproducción dual)
- DVD LOAD (Carga de DVD)
- DVD MENU (Menú de DVD)
- DVD STOP (Detención de DVD)

Interacción de audio

Además, puede usar los controles de audio delanteros para avanzar, retroceder, reproducir y poner en pausa un DVD. Mientras se reproduce un DVD, puede utilizar los siguientes controles en el radio delantero:

- SEEK (Buscar): presione para avanzar a los capítulos del DVD anterior (◀) o siguiente (▶).
- ▶ || : presione para reproducir un DVD o para ponerlo en pausa.

Cuando el radio muestra "DVD MENU", presione PLAY (Reproducir) en el radio (preestablecimiento de memoria #6), para reproducir el disco.

Control de los padres para el sistema de DVD

El Sistema de entretenimiento familiar (FES) le permite tener el control sobre los controles del asiento trasero de diferentes maneras. El sistema de DVD se activa automáticamente cuando el encendido del vehículo está en ON, lo cual permite a los pasajeros del asiento trasero usar el sistema de DVD.

Existen tres niveles de control de los botones de FES. Los estados son  FULL (activado), LOCAL o LOCKED (desactivado). Para cambiar el nivel de control, presione los controles de preestablecimiento de memoria 3 y 5 en forma simultánea en los controles de audio delanteros. El nivel de control se moverá cada vez que los botones se presionan en forma simultánea. Los tres estados se describen como:

FULL (Lleno) (activado): el FES tiene control sobre las fuentes de audio primaria (bocinas) y secundaria (auriculares).

LOCAL: el FES sólo tiene control sobre la fuente secundaria (auriculares). Cada vez que presione un botón que afecte la fuente de audio primaria (bocinas), el radio no responderá.

Sistemas de entretenimiento

LOCKED (Bloqueado) (desactivado): los botones de FES están bloqueados y cuando presione los botones del FES, el radio y el FES no responderán, excepto para la carga y expulsión.

Cuando el sistema de DVD está encendido, puede presionar los



controles de preestablecimiento de memoria 2 y 4 en forma simultánea para alternar entre Reproducción única y Reproducción dual. En el modo de Reproducción única, en todas las bocinas se escucha el mismo medio. En el modo de Reproducción doble, los pasajeros del asiento trasero pueden usar audífonos inalámbricos infrarrojos o con cable (no incluidos) para escuchar un medio de reproducción diferente al de los pasajeros de los asientos delanteros.

Información general

Nota: los DVD se formatean según la zona. Los sistemas de Estados Unidos y Canadá sólo pueden reproducir DVD de la zona 1 y los sistemas de México sólo pueden reproducir DVD de la zona 4. Los sistemas vendidos en vehículos destinados a otras partes del mundo podrían tener zonas diferentes. Si se producen problemas con la reproducción de DVD, asegúrese de

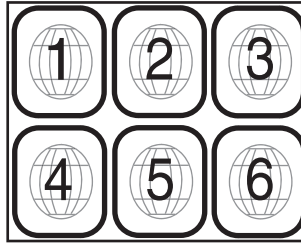

estar usando un disco diseñado para su zona. El código de zona se puede encontrar impreso en el disco o en la caja y puede decir 'zona 1' o 'zona 4', etc. Además, es posible que incluyan un símbolo numérico.

Macrovision: este producto incorpora tecnología de protección de derechos de autor mediante un método que protege algunas patentes de los EE.UU. y otros derechos de propiedad intelectual pertenecientes a Macrovision Corporation y a otros propietarios de los derechos. La utilización de esta tecnología de protección deberá ser autorizada por Macrovision Corporation, y tiene como fin la utilización en el hogar y otros usos de visualización limitados, a menos que Macrovision Corporation autorice otra cosa. Esta prohibido modificar esta ingeniería o desmontar la unidad.

MP3: el suministro de este producto sólo otorga la licencia para uso privado y no comercial y no implica una licencia ni ningún derecho de uso de este producto en ninguna difusión comercial (es decir, que genere

Sistemas de entretenimiento

ingresos) en tiempo real (terrestre, por satélite, por cable y/u otros medios), la difusión/reproducción mediante Internet, intranets y/u otras redes o mediante otros sistemas de distribución de contenido electrónico, como aplicaciones de audio de pago o a pedido. Es necesaria una licencia independiente para dicho uso. Para obtener más detalles, visite [http:// www.mp3licensing.com](http://www.mp3licensing.com).

Información de seguridad



Manejar mientras está distraído puede tener como consecuencia la pérdida de control del vehículo, un accidente y lesiones. Ford recomienda encarecidamente que los conductores presten especial cuidado cuando utilicen dispositivos que pudieran quitar su atención del camino. La principal responsabilidad de los conductores es utilizar en forma segura el vehículo. Sólo use teléfonos celulares y otros dispositivos no esenciales para la tarea de manejar cuando sea seguro hacerlo.

Lea todas las instrucciones de seguridad y funcionamiento antes de hacer funcionar el sistema y guárdelas para futuras referencias.

No intente reparar o modificar el Sistema de entretenimiento familiar (FES). Consulte con su distribuidor.

No inserte objetos extraños en el compartimiento para DVD.



No deje a los niños solos en el vehículo y no les permita usar el sistema sin supervisión. Si se utilizan auriculares o sistemas auxiliares con cable, los niños pueden enredarse entre los cables y podrían lesionarse gravemente.



El vidrio delantero de la visualización plegable de cristal líquido (LCD) se puede quebrar si se golpea con una superficie dura. Si el cristal se rompe, no toque el material líquido cristalino. En caso de que entre en contacto con la piel, lave inmediatamente con agua y jabón.



El conductor no debe intentar operar ninguna función del sistema de DVD mientras el vehículo está en movimiento. Ponga toda su atención en el manejo y en la carretera. Salga del camino y estacionese en un lugar seguro antes de insertar o sacar discos DVD del sistema. El sistema incluye un control remoto que permite a los ocupantes del asiento trasero operar las funciones del FES sin distraer al conductor.

Sistemas de entretenimiento

No deje a la vista la visualización plegable de cristal líquido (LCD) a los rayos directos del sol o a rayos ultravioleta intensos durante lapsos prolongados. Los rayos ultravioleta deterioran el cristal líquido.

Asegúrese de revisar los manuales de usuario de los videojuegos y equipo de videojuegos cuando se usan como dispositivos auxiliares de su sistema de entretenimiento familiar (FES).

No haga funcionar los videojuegos ni el equipo de videojuegos si los cables de corriente están rotos, separados o dañados. Coloque con cuidado los cables de corriente donde no se pisen o interfieran con el funcionamiento de los asientos ni de los compartimientos.

Desconecte los cables eléctricos y/o cables de los videojuegos y equipos de video cuando no se usen.

Evite tocar con los dedos los enchufes de dispositivos auxiliares. No los sople ni permita que se mojen o ensucien.

No limpie ninguna pieza del reproductor de DVD con benceno, diluyente de pintura o cualquier otro solvente.

En cumplimiento con la Comisión federal de comunicaciones de Estados Unidos (Federal Communication Commission, FCC)

Los cambios o modificaciones no aprobados por Ford Lincoln-Mercury pueden anular la autorización del usuario para hacer funcionar el equipo. Este equipo ha sido probado y se considera que cumple con los límites para dispositivos digitales Clase B, de acuerdo con la Parte 15 de las Normas FCC. Estos requisitos están diseñados para proporcionar una protección razonable contra las interferencias perjudiciales en una instalación residencial. Este equipo genera, usa y puede irradiar energía de radiofrecuencia y, si no está instalado y no es usado según las instrucciones, puede causar una interferencia perjudicial en las comunicaciones de radio.

Sin embargo, no existe garantía de que no se producirá interferencia en una instalación específica. Si este equipo causa una interferencia perjudicial en la recepción de radio o televisión, lo cual se puede determinar encendiendo y apagando el equipo, se recomienda al usuario que consulte con su distribuidor o con un técnico experto en radio y TV para obtener ayuda.

Cuidado y servicio del reproductor de DVD

Condiciones ambientales extremas

Los reproductores de DVD sujetos a condiciones ambientales rigurosas pueden dañarse o rendir a menos de su capacidad máxima. Para evitar que esto suceda, evite siempre exponer el reproductor de DVD a:

Sistemas de entretenimiento

- temperaturas de frío o calor extremas.
- luz solar directa.
- gran humedad.
- ambiente polvoriento.
- ubicaciones donde se generen campos magnéticos fuertes.

Temperaturas extremas

Cuando un vehículo está estacionado bajo el sol directo o en un lugar de frío extremo durante un largo período, espere hasta que la temperatura de la cabina sea normal antes de hacer funcionar el sistema.

Condensación de la humedad

La humedad del aire se condensa en el reproductor de DVD bajo condiciones de humedad extrema o cuando se cambia desde un lugar frío a uno caliente. La condensación de la humedad puede causar daños al DVD y/o al reproductor. Si hay condensación de humedad, no inserte un CD o DVD en el reproductor. Si ya hay uno en el reproductor, sáquelo. Encienda el DVD para secar la humedad antes de insertar un DVD. Esto puede demorar una hora o más.

Elementos extraños

Intente evitar que entre suciedad y objetos extraños al compartimiento del reproductor de DVD. Sea especialmente cuidadoso de no derramar líquidos de ningún tipo sobre los controles de los medios o dentro del sistema. Si se derrama líquido accidentalmente sobre el sistema, apáguelo inmediatamente y consulte a un técnico de servicio calificado.

Limpieza de la visualización plegable de cristal líquido (LCD)

Limpie la visualización aplicando directamente una pequeña cantidad de agua o cualquier limpiador de vidrio casero con amoníaco en un paño suave. Frote la pantalla con cuidado hasta que el polvo, la suciedad o las huellas digitales desaparezcan. No rocíe la pantalla directamente con agua o solventes para limpiar vidrios. El exceso de rociado de estos líquidos podría hacer que goteen en los sistemas electrónicos de la pantalla y provocar daños. No aplique exceso de presión mientras limpia la pantalla.

Limpieza de los discos DVD y CD

Revise todos los discos para cerciorarse de que estén libres de contaminación antes de reproducirlos. Si es necesario, limpie los discos únicamente con un limpiador de DVD y CD aprobado, avanzando desde el centro hacia el borde. No use movimientos circulares.

Sistemas de entretenimiento

Compatibilidad con sistemas de audio alternativos (modo de auriculares solamente)

Cuando el Sistema de entretenimiento familiar (FES) detecta que el radio original proporcionado por Ford Motor Company ha sido extraído del vehículo, el FES funcionará en un estado denominado “Modo de auriculares solamente”. Este modo permite que el FES funcione como sistema autónomo, sin interfaz al radio.

Cuando se utilice en Modo de auriculares solamente, el sistema contará con funcionalidad limitada.

- El sistema sólo emitirá audio a los auriculares. No poseerá la capacidad de proporcionar audio a la bocinas.
- Las fuentes disponibles en el Modo de auriculares solamente de FES son DVD-DISC y DVD-AUX, sin importar el canal de los auriculares (A o B).
- Cuando un disco se inserta en el FES mientras se encuentra en el Modo de auriculares solamente, ambos canales de auriculares (A y B) se conectarán a FES-DISC.

SISTEMA DE NAVEGACIÓN (SI ESTÁ INSTALADO)

Su vehículo puede tener instalado un Sistema de navegación. Consulte el *Suplemento de navegación* para obtener más información.





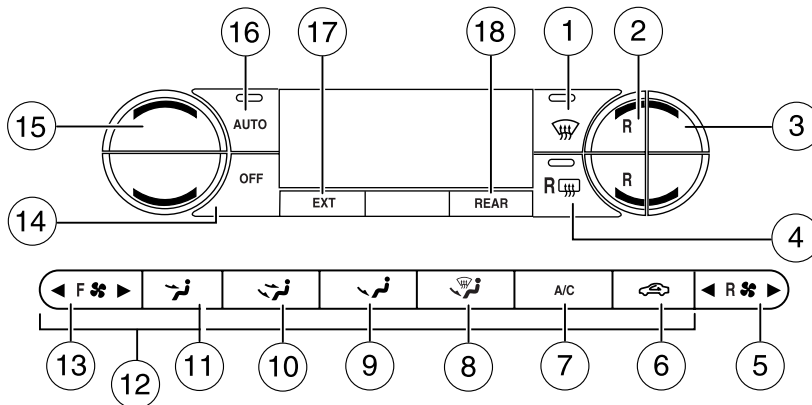







Controles de temperatura interior

CONTROL AUTOMÁTICO DE TEMPERATURA DE ZONA DOBLE CON CONTROL DE AIRE ACONDICIONADO Y CALEFACCIÓN DEL COMPARTIMIENTO DEL PASAJERO TRASERO (SI ESTÁ INSTALADO)



1. **Desempañador:** distribuye el aire exterior a través de los respiraderos del desempañador del parabrisas y del desempañador. Se puede utilizar para eliminar el hielo o desempañar el parabrisas.
2. **Control de temperatura trasera:** presiónelo para activar el sistema auxiliar y definir la temperatura del flujo de aire de la cabina trasera deseada con el control delantero. La temperatura del flujo de aire de la cabina trasera coincide con los ajustes de temperatura del flujo de aire del conductor cuando se ilumina sólo la barra de temperatura de la parte trasera central. La temperatura del flujo de aire de la cabina trasera será más cálida o más fría que el ajuste de temperatura del flujo de aire del conductor cuando se enciende más de una barra de temperatura trasera. Cuando se presiona el botón de temperatura trasera, en la visualización aparecerá sólo el ajuste de la cabina trasera. Después de completar los cambios del ajuste de la parte trasera en el control frontal, la visualización mostrará automáticamente todos los ajustes de aire acondicionado y calefacción.
3. **Control de temperatura del pasajero:** presiónelo para aumentar o disminuir la temperatura para el pasajero en la parte delantera del vehículo.

Controles de temperatura interior

4.  **Desempañador trasero:** presione para activar o desactivar el desempañador de la ventana trasera. Consulte *Desempañador de la ventana trasera* más adelante en este capítulo para obtener más información.
5. R  **Control de velocidad del ventilador trasero:** presiónelo para activar el sistema auxiliar o definir la velocidad del ventilador trasero desde el control delantero. Los ajustes de velocidad disponibles del ventilador trasero son 4, 3, 2, 1 y O (OFF). Cuando se presiona el botón del ventilador trasero, en la visualización aparecerá sólo el ajuste de la cabina trasera. Después de completar los cambios del ajuste de la parte trasera en el control frontal, la visualización mostrará automáticamente todos los ajustes de aire acondicionado y calefacción.
6.  **Aire recirculado:** presiónelo para activar/desactivar la recirculación de aire en la cabina del vehículo. El aire recirculado puede reducir la cantidad de tiempo necesario para enfriar el interior del vehículo y también puede ayudar a reducir la llegada de olores indeseados al interior. El aire recirculado puede activarse manualmente en cualquier selección de flujo de aire excepto  . El aire recirculado se puede desactivar automáticamente en todas las selecciones de flujo de aire.
7. **A/C (A/A):** presiónelo para activar/desactivar el aire acondicionado. Use con  aire recirculado para mejorar la eficiencia y el rendimiento del enfriamiento. Se activa automáticamente en AUTO,  (desempañador) y  (piso/desempañador).
8.  : distribuye el aire a través de las ventilaciones del desempañador y descarchador del parabrisas y ventilaciones del piso.
9.  : distribuye el aire a través de los respiraderos del piso.
10.  : distribuye el aire a través de los respiraderos del tablero de instrumentos y del piso.
11.  : distribuye el aire a través de los respiraderos del tablero de instrumentos.
12. **Controles de neutralización manual:** permiten seleccionar manualmente dónde distribuir el flujo de aire. Para volver al control automático total, oprima AUTO.
13. F  **Control de velocidad del ventilador delantero:** presiónelo para aumentar o disminuir la velocidad del ventilador en forma manual. Para volver al control automático total, oprima AUTO.

Controles de temperatura interior

14. **OFF:** la entrada de aire exterior se bloquea y el sistema de control de aire acondicionado y calefacción se desactiva.
15. **Control de temperatura del conductor:** presiónelo para aumentar o disminuir la temperatura en el lado del conductor en la cabina. Defina la temperatura del lado del pasajero también cuando DUAL (Doble) está desconectado. **Nota:** el ajuste recomendado de la cabina del vehículo se encuentra entre 22° C (72° F) y 24° C (75° F).
- **Control de temperatura doble:** mantenga presionado AUTO para activar o desactivar por separado el control de temperatura del lado del pasajero.
16. **AUTO:** presione para activar la operación totalmente automática y seleccione la temperatura deseada mediante el control de temperatura. El sistema determinará automáticamente la velocidad del ventilador, ubicación del flujo de aire, encendido o apagado del A/A y aire exterior o recirculado, a fin de calentar o enfriar el vehículo para que llegue a la temperatura deseada.
17. **EXT:** presiónelo para mostrar la temperatura externa. Presione nuevamente para mostrar el ajuste de temperatura de la cabina. **Nota:** las lecturas exteriores son más exactas cuando el vehículo está en movimiento.
18. **REAR:** presione para activar el control ubicado en la parte posterior de la consola del piso. Vuelva a presionarlo para apagar el sistema auxiliar. Cuando se presiona el botón REAR (Trasero), en la visualización aparecerá sólo el ajuste de la cabina trasera. Después de completar los cambios del ajuste de la parte trasera en el control frontal, la visualización mostrará automáticamente todos los ajustes de aire acondicionado y calefacción.

Controles de temperatura interior

Control automático de temperatura doble con asientos térmicos y enfriados y control de aire acondicionado y calefacción del compartimiento del pasajero trasero (si está instalado).

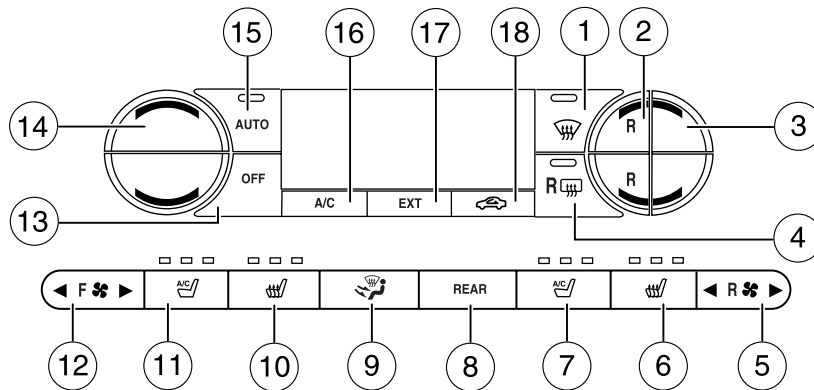

1. **Desempañador:** distribuye el aire exterior a través de los respiraderos del desempañador del parabrisas y del desempañador. Se puede utilizar para eliminar el hielo o desempañar el parabrisas.
2. **Control de temperatura trasera:** presiónelo para activar el sistema auxiliar y definir la temperatura del flujo de aire de la cabina trasera deseada con el control delantero. La temperatura del flujo de aire de la cabina trasera coincide con los ajustes de temperatura del flujo de aire del conductor cuando se ilumina sólo la barra de temperatura de la parte trasera central. La temperatura del flujo de aire de la cabina trasera será más cálida o más fría que el ajuste de temperatura del flujo de aire del conductor cuando se enciende más de una barra de temperatura trasera. Cuando se presiona el botón de temperatura trasera, en la visualización aparecerá sólo el ajuste de la cabina trasera. Después de completar los cambios del ajuste de la parte trasera en el control frontal, la visualización mostrará automáticamente todos los ajustes de aire acondicionado y calefacción.
3. **Control de temperatura del pasajero:** presiónelo para aumentar o disminuir la temperatura para el pasajero en la parte delantera del vehículo.
4. **Desempañador trasero:** presione para activar o desactivar el desempañador de la ventana trasera. Consulte *Desempañador de la ventana trasera* más adelante en este capítulo para obtener más información.

Controles de temperatura interior

5.  **Control de velocidad del ventilador trasero:** presiónelo para activar el sistema auxiliar o definir la velocidad del ventilador trasero desde el control delantero. Los ajustes de velocidad disponibles del ventilador trasero son 4, 3, 2, 1 y O (OFF). Cuando se presiona el botón del ventilador trasero, en la visualización aparecerá sólo el ajuste de la cabina trasera. Después de completar los cambios del ajuste de la parte trasera en el control frontal, la visualización mostrará automáticamente todos los ajustes de aire acondicionado y calefacción.

6.  **Control de asiento térmico del pasajero:** presiónelo para activar/desactivar el asiento térmico del pasajero. Consulte *Asientos con control de aire acondicionado y calefacción* en el capítulo *Asientos y sistemas de seguridad*.

7.  **Control de asiento enfriado del pasajero:** presiónelo para activar/desactivar el asiento enfriado del pasajero. Consulte *Asientos con control de aire acondicionado y calefacción* en el capítulo *Asientos y sistemas de seguridad*.

8. **REAR (Trasero):** presione para activar el control ubicado en la consola trasera del piso (si está instalado). Vuelva a presionarlo para apagar el sistema auxiliar. Cuando se presiona el botón REAR (Trasero), en la visualización aparecerá sólo el ajuste de la cabina trasera. Después de completar los cambios del ajuste de la parte trasera en el control frontal, la visualización mostrará automáticamente todos los ajustes de aire acondicionado y calefacción.

9.  **Control de la dirección del flujo de aire:** presiónelo para alternar los modos de distribución de aire que se indican abajo. El modo seleccionado aparecerá en la visualización.

 : distribuye el aire a través de los respiraderos del tablero de instrumentos.







 : distribuye el aire a través de los respiraderos del tablero de instrumentos y del piso.

 : distribuye el aire a través de los respiraderos del piso.

 : distribuye el aire a través de las ventilaciones del desempañador y descarchador del parabrisas y ventilaciones del piso.

10.  **Control de asiento térmico del conductor:** presiónelo para activar/desactivar el asiento térmico del conductor. Consulte *Asientos con control de aire acondicionado y calefacción* en el capítulo *Asientos y sistemas de seguridad*.



Controles de temperatura interior

11.  **Control de asiento enfriado del conductor:** presione para activar/desactivar el asiento enfriado del conductor. Consulte *Asientos con control de aire acondicionado y calefacción* en el capítulo *Asientos y sistemas de seguridad*.
12. F  **Control de velocidad del ventilador delantero:** presiónelo para aumentar o disminuir la velocidad del ventilador en forma manual. Para volver al control automático total, oprima AUTO.
13. **OFF:** la entrada de aire exterior se bloquea y el sistema de control de aire acondicionado y calefacción se desactiva.
14. **Control de temperatura del conductor:** presiónelo para aumentar o disminuir la temperatura en el lado del conductor en la cabina. Defina la temperatura del lado del pasajero también cuando DUAL (Doble) está desconectado. **Nota:** el ajuste recomendado de la cabina del vehículo se encuentra entre 22° C (72° F) y 24° C (75° F).
15. **AUTO:** presione para activar la operación totalmente automática y seleccione la temperatura deseada mediante el control de temperatura. El sistema determinará automáticamente la velocidad del ventilador, ubicación del flujo de aire, encendido o apagado del A/A y aire exterior o recirculado, a fin de calentar o enfriar el vehículo para que llegue a la temperatura deseada.
16. **A/C (A/A):** presiónelo para activar/desactivar el aire acondicionado. Use con  aire recirculado para mejorar la eficiencia y el rendimiento del enfriamiento. Se activa automáticamente en AUTO,  (desempañador) y  (piso/desempañador).
17. **EXT:** presiónelo para mostrar la temperatura externa. Presiónelo nuevamente para mostrar los ajustes de temperatura en la cabina. **Nota:** las lecturas exteriores son más exactas cuando el vehículo está en movimiento.
18.  **Aire recirculado:** presiónelo para activar/desactivar la recirculación de aire en la cabina del vehículo. El aire recirculado puede reducir la cantidad de tiempo necesario para enfriar el interior del vehículo y también puede ayudar a reducir la llegada de olores indeseados al interior. El aire recirculado puede activarse manualmente en cualquier selección de flujo de aire excepto  . El aire recirculado se puede desactivar automáticamente en todas las selecciones de flujo de aire.

Consejos de funcionamiento

- Para reducir la niebla del parabrisas en un clima húmedo, ponga el selector de flujo de aire en la posición  .

Controles de temperatura interior

- Para reducir la humedad acumulada en el interior del vehículo: no maneje con el selector de flujo de aire en la posición O (OFF) o (con tiempo frío) en la posición MAX A/C.
- En condiciones climáticas normales, no deje el selector de flujo de aire en la posición MAX A/C u O (OFF) cuando el vehículo esté estacionado. Esto permite que el vehículo “respire” usando las entradas de admisión de aire exterior.
- Para aumentar la eficiencia del aire acondicionado, maneje con las ventanas levemente abiertas por 2 a 3 minutos después de la activación o hasta que el vehículo se haya “ventilado”.
- Con temperatura ambiente extremadamente alta, cuando funcione en ralentí estacionario por periodos de tiempo extensos en una velocidad, es recomendable hacer funcionar el aire acondicionado en la posición MAX A/C, apagar la unidad trasera de aire acondicionado, reducir la velocidad del ventilador desde el ajuste más alto y poner la transmisión del vehículo en la posición P (Estacionamiento) para continuar recibiendo aire frío desde el sistema de aire acondicionado.
- Para obtener el máximo nivel de enfriamiento, MAX A/C:
En el modo AUTO: presione el control AUTO y ajústelo a la temperatura deseada.
En el Control de neutralización manual: presione los controles  (panel), A/C y  (recirculación), ajuste la temperatura en 15°C (60°F) y el ventilador al máximo.
- No coloque objetos bajo los asientos delanteros, ya que interferirán con el flujo de aire hacia los asientos traseros.
- Retire toda la nieve, hielo u hojas del área de admisión de aire en la parte inferior del parabrisas.

Para ayudar a desempañar la ventana lateral en condiciones de clima frío:

1. Seleccione .
2. Seleccione A/C (A/A).
3. Ajuste el control de temperatura para mantener el confort.
4. Ajuste la velocidad del ventilador al máximo.
5. Dirija los respiraderos exteriores del tablero de instrumentos hacia las ventanas laterales.

Para aumentar el flujo de aire a los respiraderos exteriores del tablero de instrumentos, cierre los respiraderos ubicados en el centro del tablero.

Controles de temperatura interior



No coloque objetos encima del tablero de instrumentos, ya que se pueden transformar en proyectiles en un choque o una parada repentina.

CONTROL AUXILIAR DE AIRE ACONDICIONADO Y CALEFACCIÓN (SI ESTÁ INSTALADO)

1. **Velocidad del ventilador:** gire para seleccionar la velocidad del ventilador deseada.

2. **Selección de temperatura y modo:** la distribución del aire de los registros de toldo y suelo se basa en la temperatura seleccionada. Gire para seleccionar de acuerdo a la comodidad deseada.

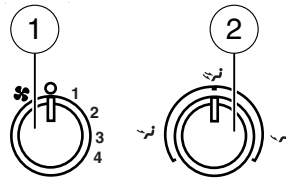

Para usar los controles de aire acondicionado y calefacción traseros, asegúrese que se presione **REAR** (Trasero) en la superficie del control de aire acondicionado y calefacción principal.

DESEMPAÑADOR DE LA VENTANA TRASERA

El control del desempañador trasero se ubica en el panel de aire acondicionado y calefacción y funciona para despejar la ventana trasera de niebla y fina capa de hielo.

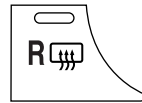



El desempañador de la ventana trasera sólo funciona con el motor en marcha.

Se desactiva automáticamente después de 15 minutos o al girar el encendido a la posición 1 (LOCK). Para desactivar manualmente el desempañador antes de que transcurran 15 minutos, vuelva a presionar el control.

No utilice hojas de afeitar u otros objetos afilados para limpiar el interior de la ventana trasera o para quitar calcomanías desde adentro de esa ventana. Esto podría dañar las líneas de la rejilla de calefacción, lo que no está cubierto por la garantía.

Sistema de luces

CONTROL DE FAROS DELANTEROS ☀️

Gire el control de faros delanteros hasta la primera posición  para encender las luces de estacionamiento. Gire hasta la segunda posición  para encender los faros delanteros.

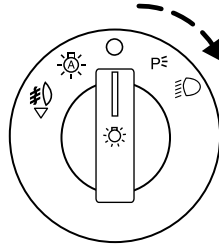

Control de encendido automático de luces ☀️

El sistema de encendido automático de luces proporciona un control sensible a la luz de encendido y apagado automático de las luces exteriores normalmente controladas por el control de faros delanteros.

El sistema de encendido automático de luces también mantiene las luces encendidas durante aproximadamente 20 segundos o, si cuenta con centro de mensajes, usted puede seleccionar un retardo de 0 a 180 segundos, luego de apagar el interruptor de encendido.

- Para activar el encendido automático de luces, gire el control hacia la izquierda.
- Para desactivar el encendido automático de luces, gire el control hacia la derecha hasta OFF (Apagado).

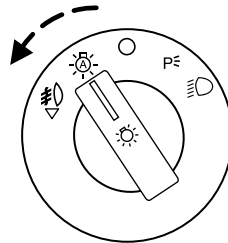

Sistema de luces

Control de los faros de niebla ☼

El control de faros de niebla también activa los faros de niebla. Éstos sólo se pueden encender cuando el control de faros de niebla delanteros está en las

posiciones $P \leftarrow$, ☼ o $\text{☼} \rightarrow$ y las luces altas están apagadas.

Para encender los faros de niebla jale hacia usted el control de faros delanteros. La luz indicadora de los faros de niebla ☼ se enciende.

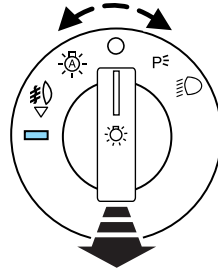

Luces altas $\text{≡} \rightarrow$

Empuje la palanca hacia el tablero de instrumentos para activarlas. Jale la palanca hacia usted para desactivarlas.

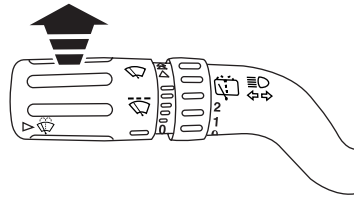

Destello para rebasar

Jale hacia usted levemente para activarlo y suéltelo para desactivarlo.

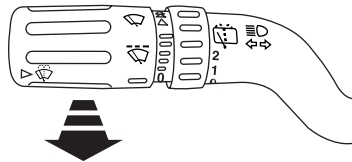

Luces diurnas automáticas (DRL) (si están instaladas)

Enciende los faros de niebla a una salida de máxima intensidad. Para activarlo:

- el interruptor de encendido debe estar en la posición ON (Encendido) y
- el control de los faros delanteros debe estar en la posición OFF, de luces de estacionamiento o de encendido automático de luces.

Sistema de luces



Recuerde siempre encender sus faros delanteros al anochecer o cuando haga mal tiempo. El sistema de luces diurnas automáticas (DRL) no se activa con las luces traseras y, por lo general, no proporciona una iluminación adecuada durante estas condiciones. Si no se activan los faros delanteros en estas condiciones, se podría producir un choque.

CONTROL DEL ATENUADOR DE LUZ DEL TABLERO

Use para ajustar el brillo del tablero de instrumentos cuando las luces exteriores están encendidas.

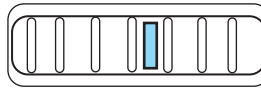

- Gire el control de accionamiento con el pulgar de izquierda a derecha para iluminar el tablero de instrumentos.
- Gire el control de accionamiento con el pulgar de derecha a izquierda para atenuar la iluminación del tablero de instrumentos.
- Gire completamente a la derecha (más allá del retén) para encender las luces interiores.
- Gire hacia la izquierda (más allá del retén) para apagar las luces interiores y desactivar la característica de entrada iluminada.

Nota: si la batería se desconecta, se descarga o se instala una nueva, el interruptor del atenuador requiere una recalibración. Gire el interruptor del atenuador desde la posición completamente atenuada a la posición Dome/ON para restablecer. Esto asegurará que sus visualizaciones aparezcan bajo todas las condiciones de iluminación.

Al amanecer y anochecer, los diodos emisores de luz brindan iluminación que es seis veces su intensidad normal para aumentar el contraste y la visibilidad. El sistema automáticamente “atenúa el brillo” a medida que la luz ambiente alcanza al sensor instalado en el tablero.

Las luces de control interiores se atenúan progresivamente en cuatro pasos hasta que alcanzan los niveles de operación nocturna. En todos los niveles de iluminación, las luces se pueden atenuar mediante un control de accionamiento con el pulgar en el tablero de instrumentos.

ENFOQUE DE LOS FAROS DELANTEROS

Los faros delanteros del vehículo han sido correctamente enfocados en la planta de ensamblaje.

Si su vehículo ha tenido algún accidente, un distribuidor autorizado debe revisar el alineamiento de los faros delanteros.

Sistema de luces

Ajuste de la alineación vertical

Antes de la alineación vertical, desactive el sistema de suspensión de aire. Consulte Centro de *mensajes* en el capítulo *Controles del conductor*.

1. Estacione el vehículo directamente frente a una pared o pantalla sobre una superficie nivelada, a unos 7,6 metros (25 pies) de distancia.

- (1) 2.4 metros (8 pies)
- (2) Altura central del faro al suelo
- (3) 7.6 metros (25 pies)
- (4) Línea horizontal de referencia

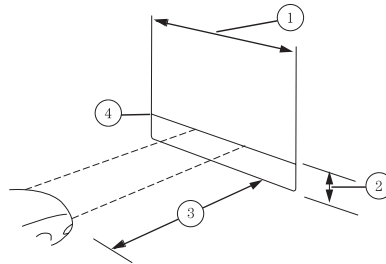

2. Mida la altura desde el centro del faro delantero (indicada por un círculo de 3.0 mm en la mica) hasta el suelo y marque una línea horizontal de referencia de 2.4 metros (8 pies) en la pared o pantalla vertical a esta altura (un trozo de cinta adhesiva puede servir).

3. Encienda las luces bajas de los faros delanteros para iluminar la pared o pantalla y abra el cofre. Cubra uno de los faros delanteros de modo que la luz de ese foco no llegue a la pared.

4. En la pared o pantalla se observará un patrón de luz con un borde claro horizontal hacia la derecha. Si este borde no está en la línea de referencia horizontal, se deberá ajustar el rayo de modo que el borde esté a la misma altura que la línea de referencia horizontal.

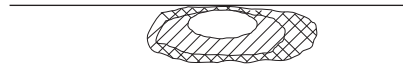

5. Ubique el ajustador vertical en cada faro delantero, luego use un desarmador Phillips #2 para girar el ajustador ya sea hacia la izquierda (para ajustar hacia abajo) o hacia la derecha (para ajustar hacia arriba) alineando el borde superior del patrón de luz hacia la línea horizontal.

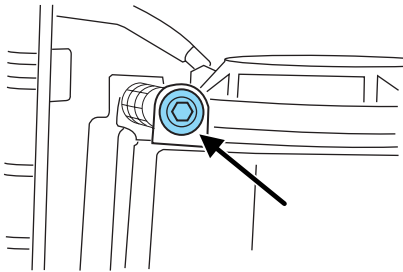

6. EL ENFOQUE HORIZONTAL NO SE REQUIERE NI ES AJUSTABLE EN ESTE VEHÍCULO.

Sistema de luces

7. Repita los pasos 3 a 5 para el otro faro delantero.

8. Cierre el cofre y apague las luces.

CONTROL DE LAS DIRECCIONALES ⇄

- Empújelo hacia abajo para activar la direccional izquierda.
- Empújelo hacia arriba para activar la direccional derecha.

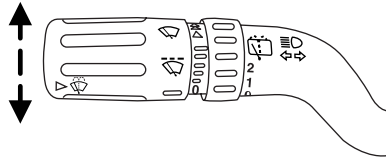

LUCES INTERIORES

Luces de mapa de la fila delantera

Para encender las luces de mapa, presione el borde exterior de la mica transparente. La luz de mapa de la fila delantera se enciende cuando:

- se abre cualquier puerta
- el interruptor del atenuador del tablero de instrumentos se gira hasta que se encienden las luces de cortesía.
- los controles de entrada a control remoto se presionan y el encendido está en OFF.

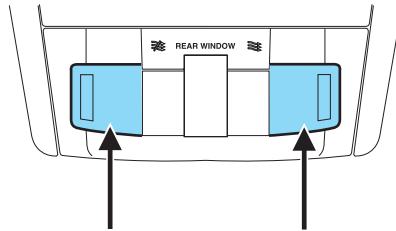

Luz de mapa/superior de techo de la fila delantera (si están instaladas)

La luz superior de techo se enciende cuando:

- se abre alguna puerta,
- el interruptor del atenuador del tablero de instrumentos se gira hacia arriba hasta que las luces de cortesía se enciendan y
- se presiona cualquiera de los controles de entrada a control remoto y el encendido está en OFF

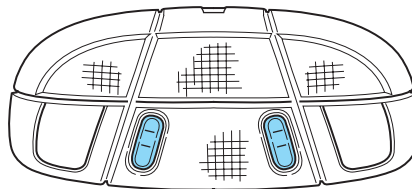

Las luces de mapa se activan presionando los controles en ambos lados de la mica.

Sistema de luces

Luces de mapa de la segunda fila

Las luces de mapa de la segunda fila se ubican en el forro del techo sobre los asientos de la segunda fila.

Las luces de mapa de la segunda fila se encienden cuando:

- se abre alguna puerta,
- el interruptor del atenuador del tablero de instrumentos se gira hacia arriba hasta que las luces de cortesía se enciendan y
- se presiona cualquiera de los controles de entrada a control remoto y el encendido está en OFF

Presione los controles para activar las luces.

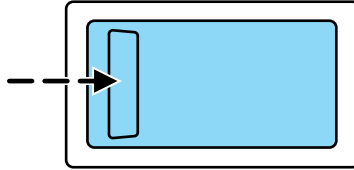

Luz del área de carga trasera

La luz superior de techo se enciende cuando:

- se abre cualquier puerta y el interruptor está en la posición media.
- el interruptor del atenuador del tablero de instrumentos se gira hasta que se enciendan las luces de cortesía.
- se presiona alguno de los controles de entrada remota y el encendido está en OFF (y el interruptor está en la posición media).

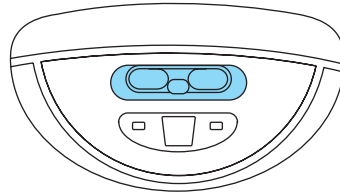

Con la llave en las posiciones ACC (Accesorios) u ON (Encendido), la luz superior de techo trasera se puede encender o apagar deslizando el control.

Economizador de batería

El economizador de batería apagará las luces exteriores y las luces interiores, excepto las luces de advertencia de riesgo en caso que se activen, 10 minutos después de apagar el control de encendido. El sistema no apagará las luces de estacionamiento, si el control de los faros delanteros está en la posición PARK (Estacionamiento).

Sistema de luces

REEMPLAZO DE LOS FOCOS

Condensación de los faros delanteros

Los faros delanteros se ventilan para igualar la presión. Cuando entra aire húmedo a los faros delanteros a través de los respiraderos, existe la posibilidad de que ocurra condensación. Esta condensación es normal y se despejará en un lapso de 45 minutos después de que los faros delanteros comiencen a funcionar.

Uso de los focos correctos

Los focos de reemplazo se especifican en la tabla que aparece a continuación. Los focos de los faros delanteros deben tener una marca "D.O.T." autorizada para América del Norte para asegurar el funcionamiento de la luz, la luminosidad, el patrón de luz y la visibilidad segura. Los focos correctos no dañan el conjunto de la luz ni anulan la garantía del conjunto de la luz y proporcionan calidad en el tiempo de consumo del foco.

Función	Número de focos	Número comercial
Faros delanteros (luces altas y bajas)	2	*Consulte a su distribuidor
Luces de estacionamiento delanteras	2	3157K o 4157K
Luces direccionales delanteras	2	3157A (ámbar)
Luz de posición delantera	2	168A (ámbar)
Faros de niebla	2	H11
Luces de mapa de la fila delantera	2	1600XB
Luz de lectura de la segunda fila	1	1600XB
Luz del área de carga trasera	1	211-2XB
Luces direccionales/traseras/ de frenos traseras	4	4057K

Sistema de luces

Función	Número de focos	Número comercial
Luces de reversa	2	921
Luces traseras suplementarias	4	906
Luces de aproximación	2	906
Luces direccionales del espejo	2	906 (ámbar)
Luz de placa	2	168
Luz superior de freno	5	W5W
Todos los focos de reemplazo son transparentes, excepto cuando se indique.		
Para reemplazar todas las luces del tablero de instrumentos, consulte con su distribuidor autorizado.		

* Para vehículos con luces HID (descarga de intensidad alta), consulte a su distribuidor autorizado para recibir servicio técnico.

Cambio de los focos interiores

Revise frecuentemente el funcionamiento de todos los focos.

Reemplazo de los focos exteriores

Revise frecuentemente el funcionamiento de todos los focos.

Reemplazo de focos de faros delanteros HID

Los focos delanteros de luz baja y alta de su vehículo utilizan una fuente de “descarga de gran intensidad”. Estas luces funcionan a alto voltaje. Este foco NO puede ser reemplazado por el usuario. Cuando el foco se funde, debe ser reemplazado por un distribuidor autorizado.

Sistema de luces

Reemplazo de los focos delanteros de las luces de estacionamiento, direccionales y de posición

Los focos delanteros de la luz de estacionamiento/direccionales/de posición se ubican en el conjunto del faro delantero. Siga los mismos pasos para reemplazar cualquier foco:

1. Asegúrese de que el control de los faros delanteros esté en la posición OFF (Apagado).
2. Abra el cofre.
3. En la parte trasera de la mica del faro delantero, saque los dos pernos del conjunto del faro delantero.
4. Jale el conjunto del faro delantero levemente hacia adelante para dejar a la vista los conectores eléctricos.

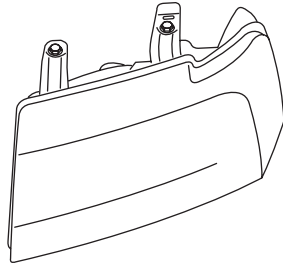

5. Gire el socket del foco hacia la izquierda y quítelo.
6. Saque el foco del socket y ponga el foco nuevo.
7. Para terminar la instalación del conjunto de la luz de estacionamiento y direccional, siga los procedimientos de extracción en orden inverso.

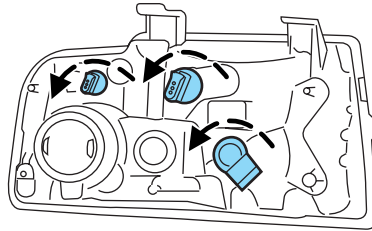

Reemplazo de los focos de los faros de niebla

1. Desde la parte de abajo del vehículo, gire hacia la izquierda el mazo y el conjunto del foco, para extraerlo del conjunto del faro de niebla.
 2. Desconecte con cuidado el foco del conjunto del mazo de cables mediante los dos clips de resorte.
- Instale el nuevo foco en orden inverso.

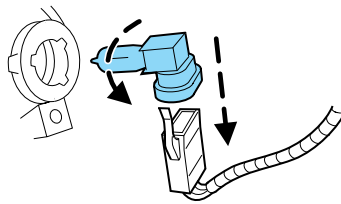

Sistema de luces

Reemplazo de los focos de las luces traseras/de alto/direccionales/de reversa

Los focos de las luces traseras/de alto/direccionales/de reversa están ubicados en la misma parte del conjunto de las luces traseras, uno justo debajo del otro. Siga los mismos pasos para reemplazar cualquier foco:

1. Asegúrese de que el interruptor de los faros delanteros esté en la posición OFF.
2. Abra la compuerta levadiza para dejar a la vista los tornillos del conjunto de la luz.
3. Quite los dos tornillos del conjunto de la luz.
4. Saque con cuidado el conjunto de luces del vehículo jalando el conjunto directamente hacia afuera para exponer el socket del foco. **NO SAQUE EL CONJUNTO DE LUCES HACIA LOS LADOS.**
5. Gire el socket del foco hacia la izquierda y retírelo del conjunto de la luz.
6. Jale el foco en forma recta fuera del socket y ponga el foco nuevo.
7. Instale el socket del foco dentro del conjunto de la luz y gírelo hacia la derecha.
8. Instale el conjunto de la luz en el vehículo y fíjelo con dos tornillos.

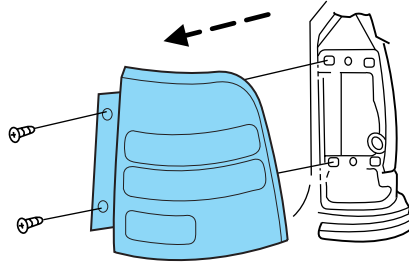

Reemplazo de los focos de las luces traseras suplementarias

1. Asegúrese de que el interruptor de los faros delanteros esté en la posición OFF.
2. Abra la compuerta levadiza y extraiga el panel del tapizado interior.

Sistema de luces

3. Extraiga las cuatro tuercas del conjunto de la luz.
4. Saque con cuidado el conjunto de luces del vehículo jalando el conjunto directamente hacia afuera para exponer el socket del foco. **NO SAQUE EL CONJUNTO DE LUCES HACIA LOS LADOS.**
5. Gire el socket del foco hacia la izquierda y retírelo del conjunto de la luz.
6. Jale el foco en forma recta fuera del socket y ponga el foco nuevo.
7. Instale el socket del foco dentro del conjunto de la luz y gírelo hacia la derecha.
8. Instale el conjunto de la luz en el vehículo y asegúrelo con las cuatro tuercas.
9. Instale el panel del tapizado interior.

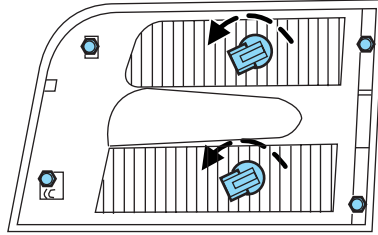

Luz superior de freno

Para cambiar las bombillas de la luz superior de freno:

1. Quite los dos tornillos sujetando el conjunto de la luz en su lugar.
2. Jale el conjunto de la luz recto hacia afuera.
3. Desconecte el mazo de cables.
4. Oprima las cuatro lengüetas que sujetan el conjunto de la luz, una a la vez, y jale el portafoco negro de la luz.
5. Jale hacia afuera el foco usado y reemplácelo por uno nuevo.
6. Coloque el portafoco negro en el conjunto de la luz.
7. Conecte el mazo de cables.
8. Instale el conjunto de la luz con dos tornillos.

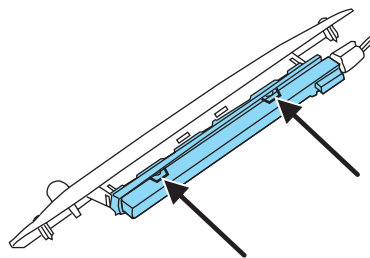
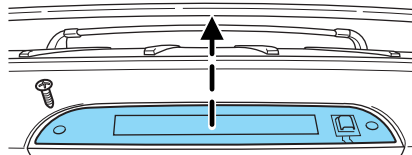

Sistema de luces

Reemplazo del foco de la luz de placa

Los focos de la luz de placa se ubican en el conjunto del alojamiento de la placa en la compuerta levadiza. Para cambiar los focos de la placa:

1. Asegúrese de que el interruptor de los faros delanteros esté en la posición OFF.
2. Quite el tornillo de la luz de placa del conjunto.
3. Jale hacia abajo la luz y gire el socket del foco hacia la izquierda. Quite de la luz el socket del foco.
4. Jale hacia abajo el foco usado y ponga el foco nuevo.
5. Instale el socket del foco en el conjunto de la luz girándolo hacia la derecha.
6. Instale el conjunto de la luz y fíjelo con el tornillo de retención.

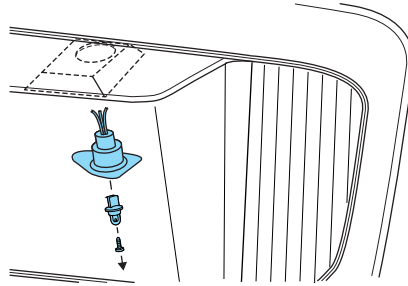

Retiro del foco de la luz de acercamiento/espejo/direccional (si están instaladas)

Para cambiar los focos:

1. Asegúrese de que el interruptor del faro delantero esté en OFF y luego pliegue el espejo hacia adelante.
2. Presione el clip y jale la mica de la direccional hacia abajo y sáquela del conjunto del espejo.
3. Saque de la mica el conjunto del foco.
4. Saque y reemplace el foco.
5. Alinee el clip de la mica de la direccional con la ranura en el conjunto del espejo y presione la mica cuidadosamente.

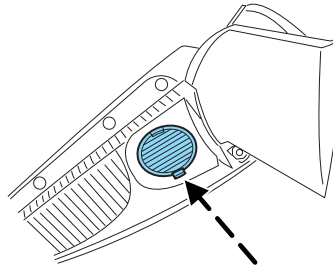

Controles del conductor

PALANCA MULTIFUNCIÓN

Limpiaparabrisas: gire el extremo del control hacia afuera para aumentar la velocidad de los limpiadores; gírelo hacia usted para disminuir la velocidad de los limpiadores.

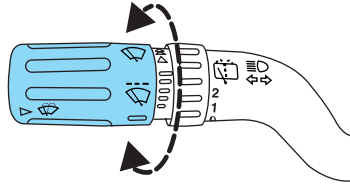

Limpiadores dependientes de la velocidad:

cuando el control del limpiador está activado, la velocidad de los limpiadores se ajustará automáticamente con la velocidad del vehículo. Mientras más rápido vaya el vehículo, más rápido funcionarán los limpiadores.

Lavaparabrisas: presione el extremo de la palanca:

- levemente: produce un solo recorrido de los limpiadores sin líquido lavaparabrisas.
- con presión rápida, manteniendo presionada: los limpiadores pasarán tres veces con líquido lavaparabrisas.
- con presión lenta, manteniendo presionada: los limpiadores y el líquido lavaparabrisas estarán activados durante diez segundos.

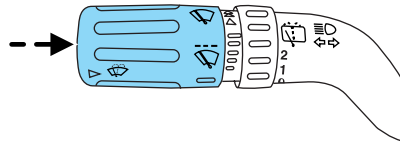

Nota: no haga funcionar el lavador cuando el depósito esté vacío. Esto puede ocasionar que la bomba del lavador se sobrecaliente. Revise el nivel del líquido del lavador con frecuencia. No haga funcionar los limpiadores con el parabrisas seco. Esto puede rayar el vidrio, dañar las hojas del limpiador y quemar el motor del limpiador. Antes de hacer funcionar el limpiador con el parabrisas seco, use siempre líquido lavaparabrisas. En climas extremadamente fríos, asegúrese de que las hojas del limpiador no estén congeladas en el parabrisas antes de hacerlo funcionar.

Controles del conductor

Controles del limpiador y lavador traseros

Para el funcionamiento del limpiador trasero, gire el control del limpiador y lavador traseros a la posición deseada. Seleccione:

2: funcionamiento a velocidad normal del limpiador trasero.

1: funcionamiento intermitente del limpiador trasero.

OFF: limpiador y lavador traseros apagados.

Para el ciclo de lavado trasero, gire (y mantenga según desee) el control del limpiador y del lavador traseros a cualquier posición.

Desde cualquiera de estas posiciones, el control volverá automáticamente a la posición INT 2 u OFF.

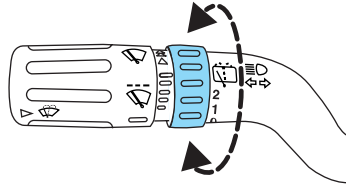

DIRECCIÓN INCLINABLE ELÉCTRICA

La columna de dirección se puede ajustar manualmente moviendo el control de ajuste oscilante de dos vías ubicado debajo de la palanca de control de las luces direccionales y limpiadores. Sujete el control para realizar ajustes.

La función de inclinación se ajusta presionando el control hacia arriba o hacia abajo.

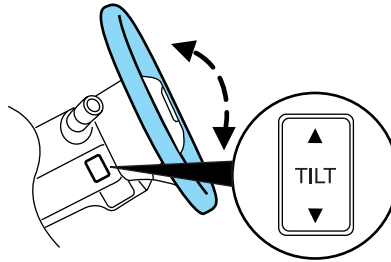

Característica de entrada y salida fáciles

Cuando saque la llave del encendido, la columna se moverá a la posición de más arriba si esta característica se activa a través del Centro de mensajes. Consulte el *Centro de mensajes* en el capítulo *Controles del conductor*. Cuando se inserta la llave en el encendido, la columna regresa a la configuración anterior.

Nota: la característica de entrada/salida fácil impedirá que el volante de la dirección regrese a la posición de memoria hasta que la llave se inserte en el encendido.

Controles del conductor

Característica de memoria

Las posiciones de la columna de la dirección se guardan al programar una memoria y se pueden volver a utilizar junto con las características personalizadas del vehículo cuando se selecciona una posición de la memoria, mediante el transmisor de entrada a control remoto, teclado de entrada sin llave o interruptor de memoria en el costado del asiento del conductor (si tiene instalada la característica de memoria). Consulte *Asientos, columna de dirección, espejos y pedales ajustables con memoria* en el capítulo *Asientos y sistemas de seguridad*.

Si el control de ajuste de la columna de dirección se presiona al volver a activar la memoria, el funcionamiento automático se cancela y la columna responde al ajuste manual del control.



Nunca ajuste la columna de dirección cuando el vehículo esté en movimiento.

En vehículos con característica de memoria, para evitar daño a la columna de la dirección, ésta está diseñada para establecer una posición de detención justo en el extremo de la posición de la columna. Si la columna de la dirección encuentra un objeto mientras se desplaza arriba o abajo, se establecerá una nueva posición de detención. Para restablecer la columna de la dirección a su posición de detención normal:

- Después de encontrar la nueva posición de detención, presione el control de la columna de la dirección nuevamente para neutralizar.
- Siga presionando el control hasta que alcance el extremo de la posición de la columna.
- Siga presionando el control por aproximadamente 2 segundos. Sentirá que la columna de la dirección rebota levemente.

Controles del conductor

ESPEJO DE VISERA ILUMINADO (SI ESTÁ INSTALADO)

Levante la cubierta del espejo para encender la luz del espejo de la visera.

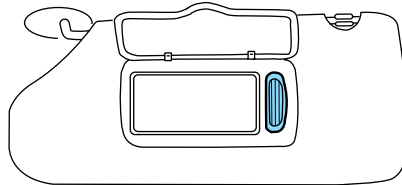

Característica de varilla deslizante (si está instalada)

Gire el visor hacia la ventana lateral y extiéndalo hacia atrás para ampliar la protección contra el sol.

Nota: para volver a guardar el visor en el forro del techo, debe retraer el visor antes de empujarlo hacia el parabrisas.

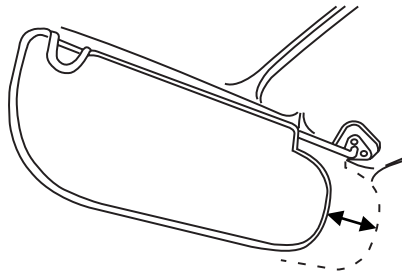

CONSOLA DE TOLDO

La apariencia de la consola de toldo de su vehículo varía de acuerdo con el paquete de opciones.

Compartimiento para guardar de la parte delantera (si está instalado)

El compartimiento para guardar puede utilizarse para almacenar un par de lentes de sol. Presione el área de liberación del borde trasero de la tapa del recipiente para abrir el compartimiento para guardar. La tapa se abrirá completamente.

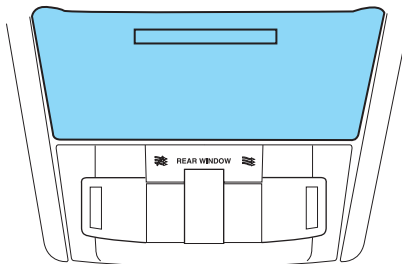

Controles del conductor

Espejo de conversación (si está instalado)

En las consolas de todo de compartimiento doble, el espejo de conversación permite al conductor ver el área de los asientos traseros.



Éste no reemplaza al espejo retrovisor.

Presione el área de liberación del borde trasero de la tapa del compartimiento para abrir el espejo de conversación. La tapa se abrirá completamente.

Es posible que el espejo retrovisor deba ajustarse a la posición más baja del brazo para evitar interferencia cuando el espejo de conversación esté extendido.

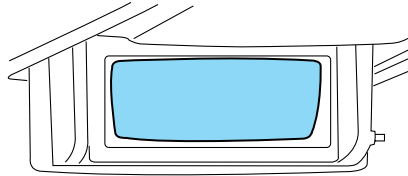

Ventanillas laterales traseras eléctricas

Presione la parte  del control para abrir las ventanillas eléctricas traseras.

Presione la parte izquierda del control para cerrar las ventanillas eléctricas traseras.

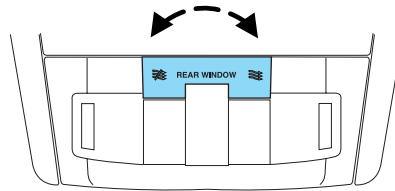

No deje a los niños solos en el vehículo ni les permita jugar con las ventanillas eléctricas traseras. Podrían lesionarse de gravedad.



Al cerrar las ventanas eléctricas traseras, debe comprobar que estén libres de obstrucciones y asegurarse de que los niños y/o mascotas no se encuentren cerca de la apertura de la ventana.

Controles del conductor

CONSOLA CENTRAL

Es posible que la consola de su vehículo venga equipada con una variedad de características. Éstas incluyen:

1. Portavasos
2. Compartimiento utilitario, ranuras para portamonedas, porta cajas de pañuelos tisú
3. Tomacorriente y controles de audio trasero (si están instalados)
4. Portavasos traseros
5. Compartimiento para guardar lateral

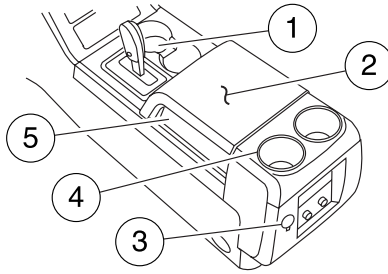

Utilice sólo vasos blandos en el portavasos. Los objetos duros pueden producirle daños en un choque.

RELOJ

Oprima el control de la derecha (+) para adelantar la hora de la visualización.

Oprima el control de la izquierda (-) para atrasar la hora de la visualización.

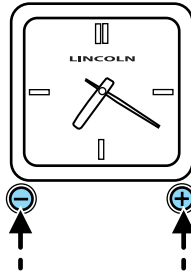

Controles del conductor

TOMACORRIENTE AUXILIAR (12 VCC)

Las tomacorriente están diseñadas sólo para los enchufes de los accesorios. No inserte ningún objeto en la salida de corriente, puesto que esto dañará la salida y fundirá el fusible. No cuelgue del enchufe ningún tipo de accesorio ni abrazadera de accesorio. El uso incorrecto de la tomacorriente puede provocar daños que no están cubiertos por su garantía.

Un tomacorriente auxiliar se ubica a la altura del tobillo en el lado del pasajero cerca del piso en el compartimiento de la consola delantera.

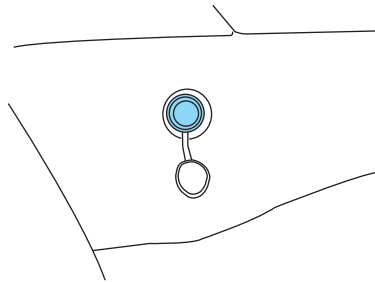

No utilice el tomacorriente para hacer funcionar el encendedor (si está instalado).

Para impedir que el fusible se funda, no use el o los tomacorrientes con más capacidad que la del vehículo de 12 VCA/180W. Si el tomacorriente o enchufe del encendedor no está funcionando, es posible que se haya fundido un fusible. Consulte *Fusibles y relevadores* en el capítulo *Emergencias en el camino*, para obtener información sobre cómo revisar y reemplazar los fusibles.

Para impedir que la batería se descargue, no use tomacorrientes por más tiempo que el necesario cuando el motor no esté funcionando.

Mantenga siempre las tapas del tomacorriente cerradas cuando no lo esté usando.

Un segundo tomacorriente auxiliar se ubica en el lado trasero de la consola central. Se puede acceder al tomacorriente desde los asientos traseros.

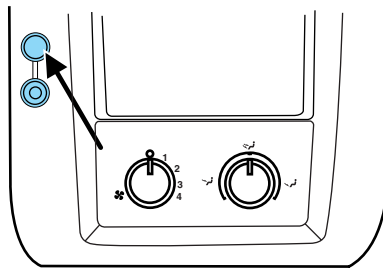

Controles del conductor

Un tercer tomacorriente auxiliar se ubica en el tablero lateral trasero derecho. Se puede acceder al tomacorriente desde la compuerta levadiza.

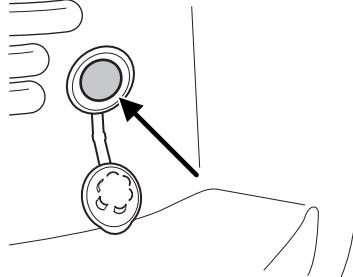

Encendedor (si está instalado)

No conecte accesorios eléctricos opcionales en el encendedor.

No mantenga presionado el encendedor mientras esté calentándose, esto dañará el encendedor y el enchufe. El encendedor saldrá de su posición de calentamiento cuando esté listo para su utilización.

El uso incorrecto del encendedor puede provocar daños que no los cubre la garantía.

VENTANAS ELÉCTRICAS



No deje a los niños solos en el vehículo ni les permita jugar con las ventanas eléctricas. Podrían lesionarse de gravedad.



Al cerrar las ventanas eléctricas, debe verificar que estén libres de obstrucciones y asegurarse de que los niños y/o mascotas no estén cerca de las aberturas de la ventana.

Presione y jale los interruptores para abrir y cerrar las ventanas.

- Presione hacia abajo (hasta el primer retén) y mantenga presionado el interruptor para abrir.
- Jale hacia arriba (hasta el primer retén) y mantenga presionado el interruptor para cerrar.

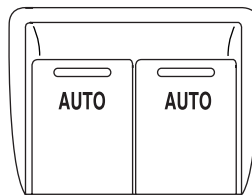

Controles del conductor

Zarandeo de las ventanas traseras: cuando una o ambas ventanas traseras están abiertas, es posible que el vehículo sufra una vibración o ruido de zarandeo; este ruido se puede eliminar si:

- se baja una de las ventanas delanteras aproximadamente cinco a siete centímetros (dos a tres pulgadas) o
- se abren los vidrios laterales eléctricos de la tercera fila, en los vehículos que cuentan con esta opción

Alzamiento o descenso automático (Un solo toque abajo o arriba, sólo las ventanas delanteras)

Esta característica permite abrir o cerrar completamente la ventana del conductor o del pasajero sin mantener presionado el control.

Para hacer funcionar UN SOLO TOQUE HACIA ABAJO:

Presione el interruptor completamente hacia abajo hasta el segundo retén y suéltelo rápidamente. La ventana se abrirá completamente. Presione momentáneamente el interruptor en cualquier posición para detener el funcionamiento de la ventana.

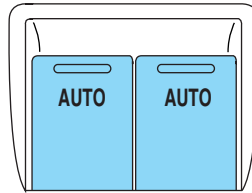

Si se mantiene presionado el interruptor hasta su posición de cerrado normal o hasta su posición UN SOLO TOQUE HACIA ARRIBA durante un caso de UN SOLO TOQUE HACIA ABAJO, la ventana se detendrá. Si, después de $\frac{1}{2}$ segundo el interruptor se mantiene presionado, la ventana realizará un cierre normal o de UN SOLO TOQUE HACIA ARRIBA.

Para hacer funcionar UN SOLO TOQUE HACIA ARRIBA:

Presione el interruptor completamente hacia arriba hasta el segundo retén y suéltelo rápidamente. La ventana se cerrará completamente. Presione momentáneamente el interruptor en cualquier posición para detener el funcionamiento de la ventana.

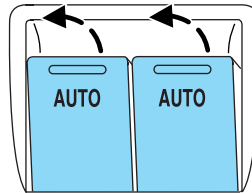

Si se mantiene presionado el interruptor hasta su posición de apertura normal o de UN SOLO TOQUE HACIA ABAJO durante un caso de UN SOLO TOQUE HACIA ARRIBA, la ventana se detendrá. Si, después de $\frac{1}{2}$ segundo el interruptor se mantiene presionado, la ventana realizará una apertura normal o de UN SOLO TOQUE HACIA ABAJO.

Controles del conductor

Rebote (Sólo ventanas delanteras)

Cuando se ha detectado un obstáculo en la abertura de la ventana mientras ésta se está cerrando, la ventana revertirá en forma automática la dirección y se abrirá. Esto se conoce como “rebote”. Si se apaga el encendido (sin que se active el retardo de accesorios) durante un rebote, la ventana se abrirá hasta alcanzar la posición de rebote.

Neutralización de seguridad

Si durante una condición de rebote, el interruptor se suelta de su posición neutra, y se mantiene en la posición de un solo toque hacia arriba durante dos segundos después de que la ventana ha alcanzado su posición de rebote, **la ventana quedará sin protección contra rebote**. Si el interruptor se suelta antes de que la ventana alcance su posición completamente cerrada o el encendido se apaga (sin que se active el retardo de accesorios), entonces la ventana se detendrá. La neutralización de seguridad se puede usar si el movimiento de la ventana está de alguna manera restringido, por ejemplo, si hay hielo en la ventana o sellos.

Seguro de la ventana

La característica de bloqueo de ventanas permite sólo al conductor y pasajero delantero operar las ventanas eléctricas.

Para bloquear todos los controles de las ventanas (excepto la del conductor y la del pasajero delantero), presione el lado derecho del control. Presione el lado izquierdo para restablecer los controles de la ventana.

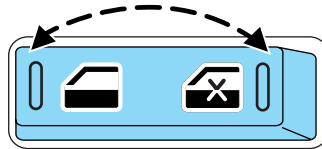

Retardo de accesorios

Con el retardo de accesorios, el sistema de audio, las ventanas eléctricas y el toldo corredizo (si está instalado) continuarán funcionando durante un lapso de hasta diez minutos después de que el interruptor de encendido se ha girado de la posición ON a OFF o hasta que se abra una de las puertas delanteras.

Controles del conductor

ESPEJO INTERIOR

El espejo retrovisor interior tiene dos puntos de pivote en el brazo de soporte, lo que le permite ajustar el espejo hacia arriba o hacia abajo y de un costado al otro.



No ajuste el espejo mientras el vehículo está en movimiento.

Espejo retrovisor interior con atenuación automática

Su vehículo posee un espejo retrovisor interior con una función de atenuación automática. El espejo electrónico de día/noche pasará del estado normal (alta reflexión) al estado sin destello (oscuridad) cuando luces brillantes (destellantes) se reflejen en el espejo. Al detectar luz brillante desde atrás del vehículo, el espejo se ajusta automáticamente (se oscurece) para reducir al mínimo el deslumbramiento.

Sin sistema de navegación activado por voz

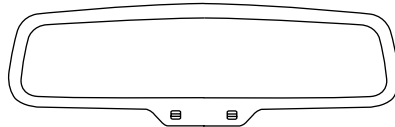

Con sistema de navegación activado por voz

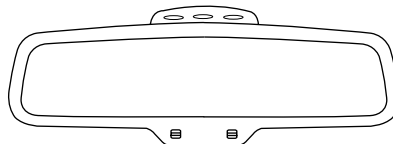

El espejo vuelve automáticamente al estado normal cada vez que el vehículo se pone en R (Reversa) para asegurar una vista brillante clara cuando retrocede.

No bloquee los sensores de la parte delantera y trasera del espejo retrovisor interior, ya que esto puede afectar el correcto funcionamiento del espejo.

No limpie el alojamiento ni los vidrios de ningún espejo con abrasivos, combustibles u otros productos de limpieza fuertes a base de petróleo.

Controles del conductor

Nota: si cuenta con un Sistema de cámara de reversa, aparecerá una imagen de video en el espejo si el vehículo se coloca en reversa (R). Consulte *Sistema de cámara de reversa* en el capítulo *Manejo*.

ESPEJOS EXTERIORES

Espejos laterales eléctricos

El encendido puede estar en cualquier posición para ajustar los espejos laterales eléctricos.

Ajuste de los espejos:

1. Gire el control hacia la derecha para ajustar el espejo derecho y gire el control a la izquierda para ajustar el espejo izquierdo.
2. Mueva el control en la dirección en que desea inclinar el espejo.
3. Vuelva a la posición central para asegurar los espejos en su lugar.



Espejos plegables eléctricos

Gire el interruptor de ajuste de 4 vías a la posición central. Presione el interruptor para plegarlos automáticamente hacia adentro y presiónelo nuevamente para plegarlos de nuevo a la posición original. Jale cuidadosamente hacia adentro los espejos laterales al manejar por un espacio angosto, como por ejemplo, en un lavado automático de automóviles.

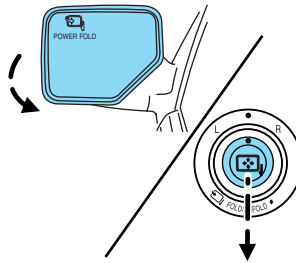

Los espejos pueden moverse hacia adentro/hacia afuera en forma manual, sin embargo, si se mueve un espejo en forma manual, será necesario restablecerlo. Para restablecerlos: con el interruptor en la posición central, presiónelo para plegarlos hacia adentro y espere un período breve (8 segundos). Escuchará un "clic", el cual indica la nueva sincronización. Si no escucha el clic, use el interruptor para plegar los espejos hacia afuera y luego hacia adentro, hasta que escuche el clic. Luego, los espejos funcionarán en sus posiciones normales hasta que los vuelva a mover en forma manual.

Controles del conductor

Espejos exteriores térmicos

Ambos espejos se calientan automáticamente para eliminar el hielo, la escarcha y la empañadura, al activar el desempañador de la ventana trasera.

No quite el hielo de los espejos con un raspador ni intente volver a ajustar en su lugar el vidrio del espejo, si está congelado. Esto puede dañar el vidrio y los espejos.

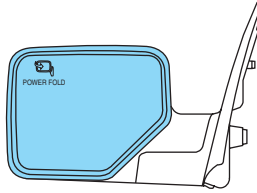

Espejos indicadores de señal

Al activar una luz direccional, parpadeará la parte inferior del alojamiento del espejo.

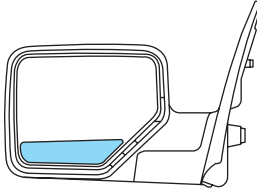

PEDALES ELÉCTRICOS AJUSTABLES

Los pedales del acelerador y del freno se deben ajustar sólo con el vehículo detenido y con la palanca de cambio de velocidades en la posición P (Estacionamiento).

Mantenga oprimido el control oscilante para ajustar el pedal del acelerador y el del freno.

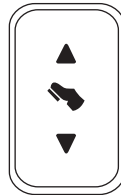

- Presione la parte superior del control para ajustar los pedales hacia usted.
- Oprima la parte inferior del control para alejar los pedales de usted.

El ajuste permite un recorrido máximo de unos 76 mm (3 pulgadas).

Controles del conductor



Nunca ajuste el pedal del acelerador ni el pedal del freno con los pies sobre los pedales mientras el vehículo esté en movimiento.

ESTRIBOS ELÉCTRICOS DESPLEGABLES (SI ESTÁN INSTALADOS)

Los estribos eléctricos desplegados (DRB) se mueven automáticamente cuando las puertas se abren para ayudar a entrar y salir del vehículo.

Despliegue eléctrico automático:

- Los estribos se extienden hacia abajo y afuera cuando se abren las puertas.

Almacenaje eléctrico automático:

- Los estribos volverán a su posición de almacenamiento cuando las puertas estén cerradas. Habrá un retardo de dos segundos antes de que los estribos vuelvan a su posición de almacenamiento.

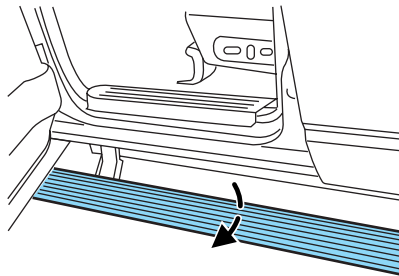

Despliegue eléctrico manual:

Para hacer funcionar manualmente los estribos, consulte *Centro de mensajes* en este capítulo.

- Esta característica puede fijar manualmente los estribos en la posición de despliegue para acceder al techo.
- Cuando se establecen manualmente los estribos en la posición desplegada <OUT>, volverán a la posición de almacenamiento e ingresarán al modo automático cuando la velocidad del vehículo supere los 8 kph (5 mph).

Activar/desactivar:

Para activar/desactivar la característica de los estribos eléctricos, consulte *Centro de mensajes* en este capítulo.

- Cuando esta característica esté desactivada <OFF>, los estribos se colocarán en la posición de almacenamiento sin importar la posición de las puertas.
- Cuando esta característica esté activada <AUTO>, los estribos se colocarán en la posición correcta según la posición de las puertas.

Controles del conductor

Rebote:

- Si hay un objeto que obstaculice el desplazamiento del estribo, éste rebotará automáticamente en la dirección inversa hasta el final.

Nota: los estribos pueden funcionar más lento en temperaturas más frías. En condiciones adversas, residuos como lodo, polvo y sal pueden quedar atrapados en el mecanismo de los estribos, lo que posiblemente lleve a ruidos no deseados. Si esto ocurre, establezca manualmente los estribos en la posición de despliegue <OUT> y lave el sistema (especialmente, los brazos de bisagras delantero y trasero) con una varilla para lavado de automóvil con agua a alta presión.

Nota: no use los estribos, conjuntos de las bisagras delanteras y traseras, motores de los estribos o el estribo en la parte inferior de la carrocería para levantar el vehículo con el gato. Utilice los puntos de apoyo del gato apropiados. Consulte *Cambio de las llantas* en el capítulo *Emergencias en el camino*.



En climas extremos, puede haber acumulación excesiva de hielo, lo que impide que los estribos se desplieguen. Asegúrese de que los estribos se hayan desplegado y que hayan terminado de moverse antes de pisarlos. Nota: los estribos reanudarán su función normal una vez que se elimine el bloqueo.



Apague los estribos antes de colocar un gato o cualquier objeto debajo del vehículo. No coloque nunca su mano entre el estribo extendido y el vehículo. Un estribo en movimiento puede causar lesiones.

CONTROL DE VELOCIDAD

Con el control de velocidad ajustado, puede conservar una velocidad programada sin mantener el pie en el pedal del acelerador.



No use el control de velocidad cuando haya mucho tráfico o en caminos con curvas, resbalosos o no pavimentados.

Controles del conductor

Fijación del control de velocidad

Para mayor comodidad, los controles para usar el control de velocidad se ubican en el volante de la dirección.

1. Presione el control ON (Activado) y suéltelo.
2. Acelere a la velocidad deseada.

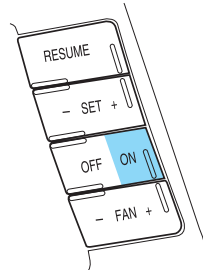

3. Presione el control SET + y suéltelo.
4. Suelte el pedal del acelerador.
5. Se encenderá la luz  indicadora en el grupo de instrumentos.

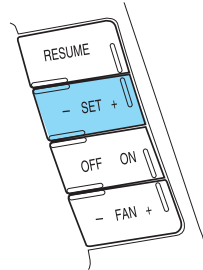

Nota:

- La velocidad del vehículo puede variar momentáneamente al subir y bajar una colina empinada.
- Si la velocidad del vehículo supera la velocidad establecida en una pendiente, puede aplicar los frenos para reducir la velocidad.
- Si la velocidad del vehículo desciende más de 16 km/h (10 mph) por debajo de la velocidad establecida al manejar cuesta arriba, el control de velocidad se desactivará.

Desactivación del control de velocidad

Para desactivar el control de velocidad:

- Presione el pedal del freno.

Al desactivar el control de velocidad no se borrará la velocidad establecida previamente.

Controles del conductor

Para reasumir una velocidad establecida

Presione el control RESUME (reanudar) y suéltelo. Éste devuelve automáticamente el vehículo a la velocidad previamente establecida.

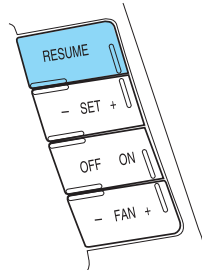

Aumento de la velocidad mientras se usa el control velocidad

Existen dos formas de establecer una velocidad mayor:

- Mantenga presionado el control SET + hasta alcanzar la velocidad deseada y luego suelte el control. También puede usar el control SET + (Establecer +) para usar la función Aumento al toque. Presione y suelte este control para aumentar la velocidad establecida del vehículo en pequeños niveles de 1.6 km/h (1 mph).
- Use el pedal del acelerador para conseguir la velocidad deseada. Cuando el vehículo alcance dicha velocidad, presione y suelte el control SET +.

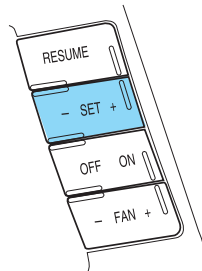

Controles del conductor

Disminución de la velocidad mientras se usa el control de velocidad

Existen dos formas de reducir una velocidad establecida:

- Presione y mantenga presionado el control SET - hasta alcanzar la velocidad deseada y luego suéltelo. También puede usar el control SET - para operar la función Tap-Down (Desaceleración al toque). Presione y suelte este control para disminuir la velocidad establecida del vehículo en pequeños niveles de 1.6 km/h (1 mph).
- Pise el pedal de freno hasta alcanzar la velocidad deseada del vehículo y presione el control SET.

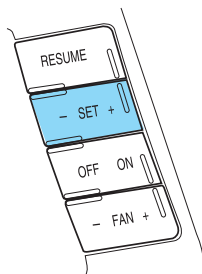

Apagado del control de velocidad

Existen dos formas de apagar el control de velocidad:

- Presione el pedal del freno. Esto no borrará la velocidad de su vehículo previamente establecida.
- Presione el control OFF del control de velocidad.

Nota: cuando desactive el control de velocidad o el encendido, se borra la memoria de velocidad establecida en el control de velocidad.

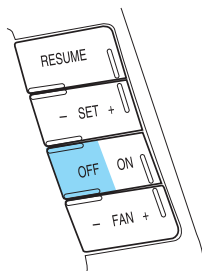

CONTROLES DEL VOLANTE DE DIRECCIÓN



Manejar mientras está distraído puede tener como consecuencia la pérdida de control del vehículo, un accidente y lesiones. Ford recomienda encarecidamente que los conductores presten especial cuidado cuando utilicen dispositivos que pudieran quitar su atención del camino. La principal responsabilidad de los conductores es utilizar en forma segura el vehículo. Sólo use los controles del volante de la dirección y otros dispositivos no esenciales para la tarea de manejar cuando sea seguro hacerlo.

Controles del conductor

Estos controles le permiten usar algunas características de control de radio y de aire acondicionado y calefacción.

Características de control del radio

Presione MEDIA para seleccionar:

- AM, FM1, FM2
- SAT1, SAT2 o SAT3 (modo Radio satelital, si está instalado).
- CD (si está instalado)
- DVD/FES (si está instalado)
- LINE IN (enchufe de entrada auxiliar)

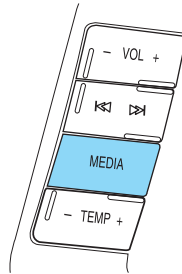

En el modo AM, FM1 o FM2:

- Presione **SEEK** (Buscar) para seleccionar estaciones preestablecidas dentro de la banda de radio seleccionada o mantenga presionado para seleccionar la frecuencia de radio siguiente o anterior.

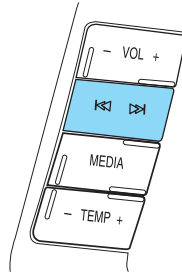

En modo Radio satelital (si está instalado):

- Presione **SEEK** para avanzar a través de los canales preestablecidos.

En modo de CD:

- Presione **SEEK** para seleccionar la siguiente pista en el CD o mantenga presionado para avanzar o retroceder el CD.

En modo DVD:

- Consulte *Sistema de DVD de entretenimiento familiar* en el capítulo *Sistemas de entretenimiento*.

Controles del conductor

En cualquier modo:

- Presione VOL + o - para ajustar el volumen.

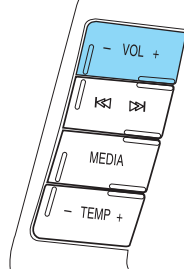

Características de control de aire acondicionado y calefacción

Presione TEMP + o - para ajustar la temperatura.

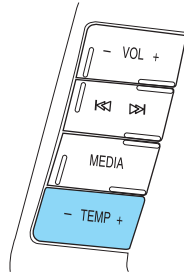

Presione FAN + o - para ajustar la velocidad del ventilador.

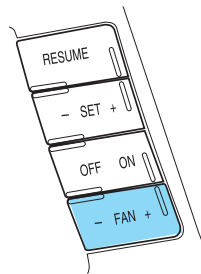

Controles del conductor

Características del control de navegación (si están instaladas)

Mantenga presionado el control  por unos segundos para usar el comando de voz de Navegación.

Presione nuevamente el control para escuchar el comando anterior del sistema de navegación.

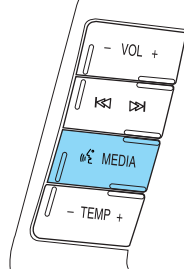

TOLDO CORREDIZO (SI ESTÁ INSTALADO)

El control del toldo corredizo está ubicado en la consola de toldo.



No deje que los niños jueguen con el techo corredizo ni deje niños solos en el vehículo. Podrían lesionarse de gravedad.



Al cerrar el toldo corredizo, debe verificar que esté libre de obstrucciones y asegurarse de que los niños y/o mascotas no estén cerca de la abertura del toldo.

Nota: el toldo corredizo primero se abrirá en la posición “**comfort**” (comodidad) antes de abrirse completamente. La posición “comfort” (comodidad) ayuda a disminuir el ruido sordo del viento que puede producirse dentro del vehículo con el toldo totalmente abierto.

Para abrir el toldo corredizo:

éste cuenta con una característica de apertura de un toque. Presione firmemente y suelte el control trasero. El toldo corredizo se abrirá en la posición “comfort”. Vuelva a presionar firmemente y soltar el control para abrirlo por completo.

Para detener la característica de apertura de un solo toque, presione nuevamente cualquier control.

Para cerrar el toldo corredizo: mantenga presionado el control delantero hasta que el vidrio se detenga. Cuando está completamente cerrado, la parte trasera del panel de vidrio quedará más arriba que la parte delantera.

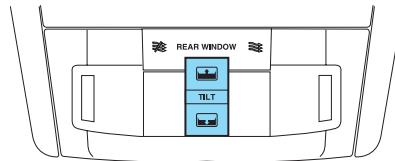

Controles del conductor

Para ventilar el toldo corredizo: mantenga presionado el control TILT. **El toldo corredizo debe estar en la posición de cierre para moverlo a la posición de ventilación.** Para cerrar, mantenga presionado el control trasero o delantero hasta que el panel de vidrio deje de moverse.

El toldo corredizo tiene una cubierta deslizante incorporada que se puede abrir o cerrar manualmente cuando el panel de vidrio está cerrado. Para cerrar la cubierta, júela hacia la parte delantera del vehículo.

SISTEMA DE CONTROL INALÁMBRICO HOMELINK®

El Sistema de control inalámbrico HomeLink® ubicado debajo de la visera del conductor, proporciona una manera cómoda de reemplazar hasta tres transmisores manuales por un solo dispositivo integrado. Esta característica registrará los códigos de radiofrecuencia de la mayoría de los transmisores para hacer funcionar puertas de garajes, operadores de portones de entrada, sistemas de seguridad, seguros de la puerta de entrada y luces de hogares o de oficinas.

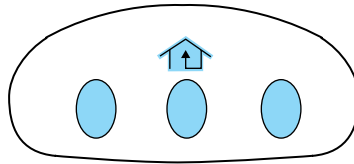

Al programar el Sistema de control inalámbrico HomeLink® para la puerta o el portón del garaje, asegúrese de que no haya personas ni objetos cerca para evitar posibles lesiones o daños.

No use el Sistema de control inalámbrico HomeLink® con un sistema para abrir puertas de garajes que carezca de las características de detención y de retracción de seguridad según las exigencias de las normas federales de seguridad de Estados Unidos (esto incluye todo modelo de sistema para abrir puertas de garajes fabricado antes del 1 de abril de 1982). Un sistema para abrir puertas de garajes que no pueda detectar un objeto y enviar una señal a la puerta para que se detenga y dé marcha atrás, no cumple con las actuales normas federales de seguridad de Estados Unidos. Para obtener mayor información, contáctese con HomeLink® en: **www.homelink.com** o bien, llame al **1-800-355-3515**.

Conserve el transmisor original para usarlo en otros vehículos y también para futuros procedimientos de programación (por ejemplo, si compra un nuevo vehículo equipado con HomeLink®). Además se recomienda que al

Controles del conductor

vender el vehículo, se borren los botones programados del Homelink® con fines de seguridad, consulte *Programación* en esta sección.

Programación

No programe el HomeLink® con el vehículo estacionado en el garaje.

Nota: en algunos vehículos es posible que sea necesario poner el interruptor de encendido en la posición ACC para la programación y/o funcionamiento del transmisor HomeLink®. También se recomienda colocar una batería nueva en el transmisor manual del dispositivo que se va a programar en HomeLink® para una preparación más rápida y una transmisión precisa de la señal de radiofrecuencia.

1. Coloque el extremo del transmisor manual a una distancia de 2 a 8 cm (1 a 3 pulgadas) del botón HomeLink® que desea programar (ubicado en su visor), mientras mantiene a la vista la luz indicadora.

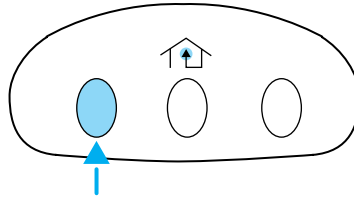

2. Mantenga oprimidos al mismo tiempo los botones de HomeLink® y del transmisor manual hasta que la luz indicadora de HomeLink® cambie de una luz de parpadeo lenta a una de parpadeo rápido. Ahora puede soltar los botones de HomeLink® y del transmisor manual.

Nota: es probable que algunos sistemas para abrir portones de entrada y puertas de garajes requieran reemplazar el Paso 2 por los procedimientos mencionados en “Operador de portón de entrada y programación canadiense” en esta sección para residentes de Canadá.

3. **Presione firmemente el botón HomeLink® programado durante cinco segundos y suéltelo** hasta dos veces por separado para activar la puerta. Si la puerta no se activa, mantenga presionado el botón HomeLink® recién programado y observe la luz indicadora.

- Si la luz indicadora **permanece encendida en forma constante, esto significa que se ha completado la programación** y su dispositivo debería activarse al presionar y soltar el botón HomeLink®.
- Si la luz indicadora parpadea **rápidamente durante dos segundos y luego se convierte en una luz constante, continúe con los pasos 4 al 6 de “Programación”** para finalizar la programación de un dispositivo equipado con código variable (más comúnmente conocido como sistema para abrir puertas de garajes).

Controles del conductor

4. En el receptor del sistema para abrir puertas de garajes (unidad motriz central) del garaje, ubique el botón “learn” (aprender) o “smart” (inteligente) (por lo general, cerca del cable de la antena colgante que va conectada a la unidad).

5. Presione firmemente y suelte el botón “learn” o “smart”. (El nombre y color del botón pueden variar según el fabricante.)

Nota: se dispone de 30 segundos para iniciar el paso 6.

6. Vuelva al vehículo y **mantenga presionado firmemente durante dos segundos el botón HomeLink® programado y luego suéltelo.**

Repita nuevamente toda la secuencia **presionar/mantener/soltar** y, dependiendo de la marca del receptor de apertura de la puerta del garaje (u otro dispositivo equipado con código variable), repita esta secuencia una tercera vez para completar la programación.

HomeLink® debería activar ahora su dispositivo equipado con código variable. Para programar botones adicionales de HomeLink® comience con el paso 1 en la sección “Programación”. Si tiene alguna consulta o comentario, contáctese con HomeLink® en el sitio www.homelink.com o bien, llame al **1-800-355-3515**.

Operador de portón de entrada y Programación canadiense

Durante la programación, su transmisor manual puede dejar de transmitir automáticamente, sin dejar suficiente tiempo para que HomeLink® acepte la señal del transmisor manual.

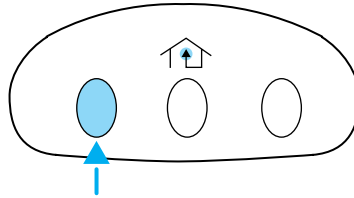

Luego de completar el paso 1 descrito en la sección

“Programación”, reemplace el paso 2 por lo siguiente:

Nota: cuando se programa un receptor de apertura de la puerta del garaje u operador de portón de entrada, se recomienda desenchufar el dispositivo durante el proceso de “ciclos” para evitar sobrecalentamiento.

- Mantenga presionado el botón HomeLink® (observe el paso 2 en la sección “Programación”) mientras presiona y suelta, **cada dos segundos** (“ciclo”), su transmisor manual hasta que HomeLink® haya aceptado la señal de frecuencia. La luz indicadora destellará lenta y luego rápidamente después de que HomeLink® acepte la señal de radiofrecuencia.
- Siga con el paso 3 en la sección “Programación”.

Controles del conductor

Funcionamiento del Sistema de control inalámbrico HomeLink®

Para hacerlo funcionar, sólo presione y suelte el botón HomeLink® adecuado. La activación será inmediata en el producto preparado (puerta de garaje, operador de portón de entrada, Sistema de seguridad, seguros de la puerta de entrada o luces de hogares y oficinas, etc.). Para mayor comodidad, el transmisor manual del dispositivo también se puede utilizar en cualquier momento. En caso de que aún existan dificultades para la programación, contáctese con Homelink® en el sitio www.homelink.com o bien, llame al **1-800-355-3515**.

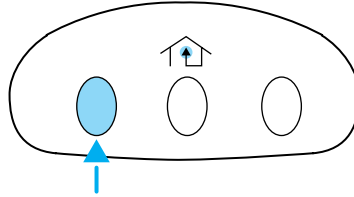

Borrado de los botones HomeLink®

Para borrar los tres botones programados (los botones no se pueden borrar en forma individual):

- Mantenga presionados los dos botones exteriores de HomeLink® hasta que comience a destellar la luz indicadora después de 20 segundos. Suelte ambos botones. No presione por más de 30 segundos.

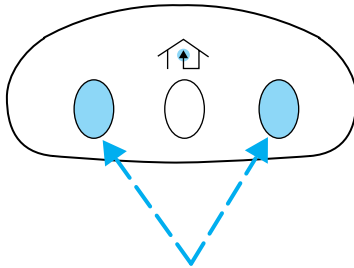

HomeLink® ahora está en modo de preparación (o aprendizaje) y se puede programar en cualquier momento comenzando con el paso 1 en la sección “Programación”.

Reprogramación de un botón de HomeLink®

Para programar un dispositivo al HomeLink® empleando un botón HomeLink® preparado anteriormente, siga estos pasos:

1. Mantenga presionado el botón Homelink® deseado. **NO** suelte el botón.
2. La luz indicadora comenzará a destellar después de 20 segundos. Sin soltar el botón de HomeLink®, siga el paso 1 en la sección “Programación”.

Si tiene alguna consulta o comentario, contáctese con HomeLink en el sitio www.homelink.com o bien, llame al **1-800-355-3515**.

Controles del conductor

CENTRO DE MENSAJES

Con el encendido en la posición ON, el centro de mensajes que se ubica en el grupo de instrumentos, muestra información importante del vehículo **mediante un monitoreo constante de los sistemas del**

A rectangular digital display with rounded corners showing the text "NW 888888 mi".

vehículo. Puede seleccionar características de visualización en el centro de mensajes para obtener una visualización del estado, precedida por una breve campanilla indicadora. El sistema también lo informará de probables problemas del vehículo mediante una visualización de advertencias del sistema, seguida por una campanilla de indicación larga.

Características para seleccionar

Reset (Restablecer)

Presione este control para seleccionar y restablecer las funciones señaladas en el menú INFO (Información) y en el menú SETUP (Configuración).

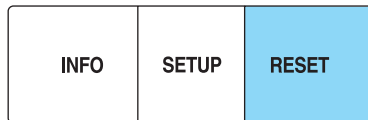

Menú Info (Información)

Este control muestra las siguientes visualizaciones de control:

- Odómetro y brújula
- Temperatura del aire exterior (si está instalada)
- Odómetro de viaje
- Distancia antes de quedar el tanque vacío (DTE)
- Ahorro promedio de combustible
- Ahorro instantáneo de combustible
- Tiempo transcurrido de viaje
- Pantalla en blanco



Odómetro y odómetro de viaje

Consulte *Indicadores* en el capítulo *Grupo de instrumentos*.

Controles del conductor

Temperatura del aire exterior (si está instalada)

Mantenga presionado el botón INFO por dos segundos para que aparezca la temperatura externa. Para cambiar desde una visualización en blanco a la visualización de la temperatura, mantenga presionado el botón INFO por dos segundos hasta que aparezca la temperatura en la visualización. Para cambiar la visualización de la temperatura a la visualización de la brújula, mantenga presionado el botón INFO nuevamente por dos segundos hasta que la dirección de la brújula aparezca en la visualización



73°F 000000.0 mi

Visualización de la brújula (si está instalada)

La lectura de la brújula se puede ver afectada al manejar cerca de edificios de gran tamaño, puentes, cables del tendido eléctrico y antenas de transmisión potentes. Si se colocan objetos magnéticos o metálicos dentro, sobre o cerca del vehículo también se puede afectar la precisión de la brújula.

Normalmente, cuando algo afecta las lecturas de la brújula, ésta se corrige sola, después de que el vehículo funcione por unos días en condiciones normales. Si la brújula continúa siendo imprecisa, puede ser necesario calibrarla manualmente. Consulte *Ajuste de zona y calibración de la brújula*.

La mayoría de las áreas geográficas (zonas) poseen un punto de brújula norte magnético que varía levemente según la dirección norte de los mapas. Esta variación es de cuatro grados entre zonas adyacentes y se hará perceptible a medida que el vehículo pase por varias zonas. Un ajuste de zona correcto elimina este error. Consulte *Ajuste de zona y calibración de la brújula*.

Controles del conductor

Ajuste de zona y calibración de la brújula

1. Determine su zona magnética consultando el mapa de zonas.
2. Ponga el encendido en la posición ON.
3. Arranque el motor.
4. Desde el menú Setup, seleccione la función Update Zone (Actualizar zona).

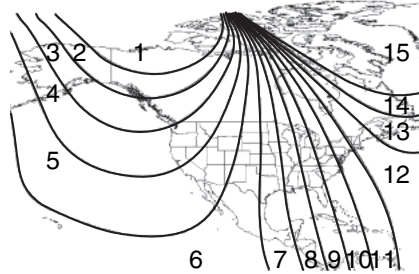

5. Mantenga presionado RESET hasta que en el centro de mensajes aparezca una selección para cambiar el ajuste de zona actual.

RESET FOR ZONE
SETTING

6. Presione y suelte el control RESET hasta que la visualización del centro de mensajes cambie para mostrar el ajuste de zona actual (XX).

ZONE <XX>
RESET = CHANGE

7. Presione el control RESET en forma reiterada hasta que en el centro de mensajes aparezca el ajuste de zona correcto para su ubicación geográfica. El rango de los valores de zona va de 1 a 15 y “se devuelve” a 1.

8. Para salir del modo de configuración de la zona y “bloquear” el cambio:
 - presione y suelte el control SETUP o
 - presione el control INFO para salir o
 - espere 4 segundos y la zona se “bloqueará”.

RESET FOR
CALIBRATION

Efectúe la calibración de la brújula en un área abierta, sin estructuras de acero ni cables de alto voltaje. Para lograr una calibración óptima, apague todos los accesorios eléctricos (calefactor, aire acondicionado, limpiadores, etc.) y asegúrese que todas las puertas del vehículo estén cerradas.

Controles del conductor

9. Presione el control RESET (Restablecimiento) para iniciar la función de calibración de la brújula.



CIRCLE SLOWLY
TO CALIBRATE

10. Maneje el vehículo lentamente en forma circular (a menos de 5 km/h [3 mph]) hasta que la visualización CIRCLE SLOWLY TO CALIBRATE (Circule lentamente para calibrar) cambie a CALIBRATION COMPLETE (Calibración terminada). Serán necesarios hasta cinco giros para completar la calibración.

11. Ahora la brújula está calibrada.



CALIBRATION
COMPLETED

Nota: si presiona el control RESET o pasan más de 3 minutos, la visualización volverá al menú INFO y mostrará CAL (Calibración) en lugar de la dirección de la brújula hasta que la brújula esté calibrada.

Distancia antes de quedar el tanque vacío (DTE)

Al seleccionar esta función desde el menú INFO, se obtiene un cálculo aproximado de la distancia que puede manejar con el combustible que queda en el tanque, en condiciones normales de manejo.



XXX MILES TO E
NW 000000.0 MI

Recuerde apagar el encendido cuando vuelva a cargar combustible para permitir que esta función detecte correctamente la cantidad de combustible agregado.

La función DTE muestra XXX MILES TO E FUEL LEVEL LOW (XXX millas hasta nivel de combustible E bajo)  y emitirá un sonido cuando le queden aproximadamente 80 km (50 miles) para que el tanque quede vacío. Si Restablece (RESET) este mensaje de advertencia, esta visualización y el tono volverán en 10 minutos.

El DTE se calcula mediante el ahorro de combustible promedio de funcionamiento, que se basa en su historial de manejo reciente de 800 km (500 millas). Este valor no es el mismo que el de la visualización de economía promedio de combustible. La economía de combustible promedio de funcionamiento se reinicia en el valor predeterminado de fábrica si se desconecta la batería.

Controles del conductor

Tiempo transcurrido de viaje

Seleccione esta función desde el menú INFO para que aparezca un cronómetro.

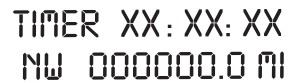

TIMER XX:XX:XX
NW 000000.0 MI

Para manejar el Tiempo transcurrido de viaje, realice lo siguiente:

1. Presione y suelte RESET para iniciar el cronómetro.
2. Presione y suelte RESET para pausar el cronómetro.
3. Mantenga presionado RESET durante 2 segundos para restablecer el cronómetro.

Menú Setup (Configuración)

Presione este control para tener las siguientes visualizaciones:

- Restablecer en inglés (si se encuentra en otro idioma)
- Comprobación del sistema
- Vida útil del aceite
- Unidades (inglesas, métricas)
- Retardo del encendido automático de luces (si está instalado)
- Entrada y salida fácil
- Suspensión de aire (si está instalado)
- Autobloqueo (si está instalado)
- Compuerta levadiza eléctrica
- Estribos eléctricos desplegados (si están instalados)
- Zona de brújula (si está instalada)
- Calibración de brújula (si está instalada)
- Idioma

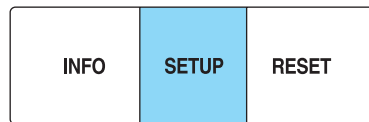

Restablecer en inglés (si se encuentra en otro idioma)

Al ingresar al MENU SETUP (Menú Configuración) y si se ha seleccionado un idioma distinto a inglés, aparecerá "PRESS RESET FOR ENGLISH" (Presione restablecer para volver a inglés) para volver a inglés.



HOLD RESET FOR
ENGLISH

Controles del conductor

Mantenga presionado el control RESET (Restablecer) para establecer la opción de idioma.

Entrada y salida fáciles

Esta característica mueve automáticamente el asiento del conductor hacia atrás para una salida más fácil del vehículo.

1. Para desactivar o activar el dispositivo del asiento de entrada y salida fácil, seleccione esta función desde el control SETUP para ver el modo actual de la visualización.



EASY ENTRY
<ON>OFF

2. Presione el control RESET (Restablecer) para encender o apagar la entrada y salida fácil.

Retardo del encendido automático de luces

Esta característica mantiene los faros delanteros encendidos hasta tres minutos después de que el encendido se apaga.

1. Para desactivar/activar la característica de retardo del encendido automático de luces, seleccione esta función desde el control SETUP para ver el modo actual de la visualización.



AUTOLAMP DELAY
<0> 10 20

2. Presione el control RESET para seleccionar los nuevos valores de retardo del encendido automático de luces de 0, 10, 20, 30, 60, 90, 120 ó 180 segundos.

Suspensión de aire

Antes de desactivar la suspensión de aire, asegúrese de que la compuerta levadiza y el vidrio de la compuerta levadiza estén cerrados.

1. Para desactivar/activar la característica suspensión de aire con el vehículo en P (Estacionamiento), seleccione esta función en el control SETUP (Configuración) para obtener el modo de visualización actual.



AIR SUSPENSION
ON <OFF>

2. Presione el control RESET para encender o apagar la suspensión de aire.

Autobloqueo (si está instalado)

Esta característica bloquea automáticamente todas las puertas del vehículo cuando éste se pone en cualquier marcha y comienza a moverse.

Controles del conductor

1. Para desactivar/activar la característica de cierre automático, seleccione esta función desde el control SETUP para el modo actual de la visualización.

AUTO LOCKS
< ON > OFF

2. Presione el control RESET (Restablecer) para encender o apagar el autobloqueo.

Desbloqueo automático

Esta característica desbloquea automáticamente todas las puertas del vehículo cuando se abre la puerta del conductor dentro de 10 minutos luego de apagar el encendido.

1. Para desactivar/activar la característica de desbloqueo automático, seleccione esta función desde el menú SETUP.

AUTO UNLOCK
< ON > OFF

2. Mantenga presionado el interruptor del control RESET para activar o desactivar la característica de desbloqueo automático.

3. Presione el interruptor de control RESET para el siguiente elemento de MENÚ SETUP o espere por más de 4 segundos para volver al MENÚ INFO.

Estribos eléctricos desplegados (si están instalados)

Esta característica despliega automáticamente los estribos laterales para entrar o salir fácilmente del vehículo o para limpieza.

1. Para desactivar/activar la característica de estribos eléctricos con el vehículo en P (Estacionamiento), seleccione esta función en el control SETUP (Configuración) para obtener el modo de visualización actual.

RUNNING BOARD
< AUTO > OFF OUT

2. Presione el control RESET para seleccionar los ajustes de los estribos de la siguiente manera:

- AUTO (Automático): los estribos se despliegan automáticamente cuando se abre una puerta y se retraen cuando ésta se cierra,
- OUT (Afuera): los estribos permanecerán desplegados sin considerar si las puertas están abiertas o cerradas. Este ajuste se puede utilizar al lavar el vehículo o al acceder a la parrilla portaequipaje. Los estribos se

Controles del conductor

guardarán y entrarán en modo AUTO cuando la velocidad del vehículo sobrepase los 8 kph (5 mph),

- OFF: los estribos permanecerán instalados sin importar si las puertas están abiertas o cerradas.

Compuerta levadiza eléctrica

Esta característica permite a los usuarios abrir/cerrar la compuerta levadiza trasera con sólo tocar un botón.

1. Para desactivar/activar la característica de compuerta levadiza eléctrica, seleccione esta función desde el control SETUP para el modo actual de la visualización.



POWER LIFTGATE
ON <OFF>

2. Presione el control RESET para activar o desactivar la compuerta levadiza eléctrica. Si está desactivada, la manija de liberación exterior y el botón de control del área de carga están apagados. El botón del tablero de instrumentos continuará operando la compuerta levadiza en el modo de energía.

Idioma

1. Seleccione esta función desde el menú SETUP (Configuración) para ver el idioma actual.



LANGUAGE =
ENGLISH

2. Si espera 4 segundos o presiona el control RESET, el centro de mensajes realiza un ciclo a través de todas las opciones de idioma.



HOLD RESET FOR
ENGLISH

Los idiomas que se pueden seleccionar son inglés, español o francés.

3. Mantenga presionado el control RESET durante dos segundos para establecer la opción de idioma.



LANGUAGE =
ENGLISH

Controles del conductor

Unidades (inglesas, métricas)

1. Seleccione esta función en el menú SETUP (Configuración) para ver las unidades actuales.
2. Presione el control RESET para cambiar de unidades inglesas a métricas.



UNITS
< ENG > METRIC

Comprobación del sistema

Al seleccionar esta función en el menú SETUP, el centro de mensajes realizará un ciclo a través de todos los sistemas que se están monitoreando. Para cada sistema monitoreado, el centro de mensajes indicará durante dos segundos un mensaje OK o un mensaje de advertencia.



RESET FOR
SYSTEM CHECK

Al presionar el control RESET, el centro de mensajes realizará un ciclo a través de todos los sistemas que se están monitoreando.

La secuencia del informe de revisión del sistema y la forma en que aparece en el centro de mensajes son las siguientes:

1. OIL LIFE (Vida útil del aceite)
2. CHARGING SYSTEM (Sistema de carga)
3. WASHER FLUID LEVEL (Nivel de líquido lavaparabrisas)
4. DOOR STATUS (Estado de la puerta)
5. LIFTGATE/GLASS (Compuerta levadiza/vidrio de la compuerta levadiza)
6. BRAKE FLUID LEVEL (Nivel de líquido de frenos)
7. TIRE PRESSURE SYSTEM (Sistema de presión de las llantas) (si está instalado)
8. AIR SUSPENSION SYSTEM (Sistema de suspensión de aire)
9. FUEL LEVEL (Nivel de combustible)

Controles del conductor

Advertencias del sistema

Las advertencias del sistema alertan sobre posibles problemas o fallas en los sistemas de operación de su vehículo.

En caso de una situación de múltiples advertencias, el centro de mensajes realiza un ciclo en la pantalla para mostrar todas las advertencias visualizando cada una durante 4 segundos.

Si no hay más mensajes de advertencia, el centro de mensajes presenta en pantalla la última característica seleccionada. Esto le permite usar al máximo el centro de mensajes, después de reconocer la advertencia presionando el control RESET y borrando el mensaje de advertencia.

Los mensajes de advertencia que se han restablecido se dividen en tres categorías:

- Éstos no se pueden borrar hasta que la condición se corrija.
- Vuelven a aparecer en la pantalla diez minutos después de su restablecimiento.
- No volverán a aparecer hasta que se haya completado un ciclo de encendido OFF-ON.

Esto funciona como un recordatorio que estas condiciones de advertencia aún permanecen en el vehículo.

Controles del conductor

Visualización de advertencia	Estado
Driver door ajar (Puerta del conductor abierta)	Se puede restablecer la advertencia. Volverá si se restablece y la advertencia se elimina y se configura nuevamente dentro del mismo ciclo de encendido. Volverá al comenzar un nuevo ciclo de encendido.
Passenger door ajar (Puerta del pasajero abierta)	
Rear left door ajar (Puerta trasera izquierda abierta)	
Rear right door ajar (Puerta trasera derecha abierta)	
Door ajar (Puerta abierta)	
Liftgate/glass ajar (Compuerta levadiza/vidrio abierto)	
Check charging system (Revisar sistema de carga)	
Tire pressure sensor fault (Falla del sensor de presión de las llantas) (si está instalado)	
Low tire pressure (Presión de llanta baja) (si está instalado)	
Tire pressure monitor fault (Falla del monitoreo de la presión de las llantas) (si está instalado)	
4x4 shift in progress (Cambio 4x4 en ejecución) (si está instalado)	
Air suspension OFF (Suspensión de aire desactivada)	

Controles del conductor

Visualización de advertencia	Estado
Brake fluid level low (Nivel de líquido de frenos bajo)	Se puede restablecer la advertencia. NO volverá si se restablece y la advertencia se elimina y se configura nuevamente dentro del mismo ciclo de encendido. Volverá al comenzar un nuevo ciclo de encendido.
Check park brake (Revisar freno de estacionamiento)	
Washer fluid level low (Nivel del líquido lavaparabrisas bajo)	
Oil change required (Cambio de aceite requerido)	
Engine oil change soon (Cambiar aceite del motor a la brevedad)	
Check air suspension (Revisar suspensión de aire)	
Check brake system (Revisar sistema de frenos)	Se puede restablecer la advertencia. Volverá luego de 10 minutos. Si dentro de 10 minutos, la condición se elimina y vuelve a establecerse, no volverá hasta que se acaben los 10 minutos iniciales. Volverá al comenzar un nuevo ciclo de encendido.
XXX miles (km) to empty fuel level low (XXX km (millas) para vaciarse, nivel de combustible bajo)	
Park brake engaged (Freno de estacionamiento accionado)	Se puede restablecer la advertencia. Volverá luego de 10 minutos. Si dentro de 10 minutos, la condición se elimina y vuelve a establecerse, volverá inmediatamente. Volverá al comenzar un nuevo ciclo de encendido.
Press reset to clear (Presione restablecer para eliminar)	Esto se puede restablecer; permanecerá en la visualización durante 4 segundos.

Controles del conductor

Visualización de advertencia	Estado
Park aid <ON> OFF (Asistencia para estacionamiento <ON> (Encendido) está apagada) (si está instalada)	Esto no se puede restablecer. Si presiona restablecer, la opción cambiará de encendido a apagado. Aparece en la visualización cuando el vehículo está en reversa y no desaparecerá hasta que el vehículo cambie de marcha.

DRIVER DOOR AJAR (Puerta del conductor abierta). Aparece cuando la puerta del conductor no está totalmente cerrada.

PASSENGER DOOR AJAR (Puerta del pasajero abierta). Aparece cuando la puerta del lado del pasajero no está totalmente cerrada.

REAR LEFT DOOR AJAR (Puerta trasera izquierda abierta). Aparece cuando la puerta trasera izquierda no está totalmente cerrada.

REAR RIGHT DOOR AJAR (Puerta trasera derecha abierta). Aparece cuando la puerta trasera derecha no está totalmente cerrada.

DOOR AJAR (Puerta abierta). Aparece cuando hay un error con el sistema de puerta abierta.

LIFTGATE/GLASS AJAR (Compuerta levadiza/vidrio abierto). Aparece cuando la compuerta levadiza o el vidrio de la ventana levadiza están mal cerrados.

LOW TIRE PRESSURE (Presión de llanta baja). aparece cuando una o más llantas del vehículo tienen la presión baja. Consulte *Inflado de las llantas* en el capítulo *Llantas, ruedas y carga*.

TIRE PRESSURE MONITOR FAULT (Falla de monitoreo de la presión de las llantas). Aparece en pantalla cuando el Sistema de monitoreo de presión de las llantas funciona incorrectamente. Si la advertencia permanece encendida o sigue apareciendo, solicite al distribuidor autorizado que revise el sistema.

TIRE PRESSURE SENSOR FAULT (Falla del sensor de presión de las llantas). Aparece cuando un sensor de presión de llantas no funciona correctamente o cuando está en uso la llanta de refacción. Para obtener más información sobre el funcionamiento del sistema en estas condiciones, consulte *Conocimiento del sistema de monitoreo de presión de las llantas* en el capítulo *Llantas, ruedas y carga*. Si la advertencia permanece encendida o sigue apareciendo, solicite al distribuidor autorizado que revise el sistema.

Controles del conductor

4X4 SHIFT IN PROGRESS (Cambio 4x4 en ejecución). Aparece en los vehículos 4x4 sólo cuando 4x4 High (4WD Alta) o 4x4 Auto Range (4WD Rango automático) está seleccionado. Para obtener más información, consulte *Sistema de aumento de estabilidad AdvanceTrac® con RSC* en el capítulo *Manejo*.

XXX MILES TO EMPTY FUEL LEVEL LOW (XXX millas para vaciarse, nivel de combustible bajo). Aparece en pantalla como recordatorio previo a una condición de combustible bajo.

AIR SUSPENSION OFF (Suspensión de aire desactivada). Aparece cuando la suspensión de aire está desactivada. Para obtener información, consulte *Suspensión de aire* en el capítulo *Manejo*.

BRAKE FLUID LEVEL LOW (Nivel de líquido de frenos bajo). Indica que el nivel del líquido de frenos está bajo y que es necesario inspeccionar el sistema de frenos de inmediato. Consulte *Depósito de líquido de frenos* en el capítulo *Mantenimiento y especificaciones*.

CHECK PARK BRAKE (Revisar freno de estacionamiento). Aparece cuando el freno de estacionamiento está accionado. Si la advertencia permanece encendida después de que el freno de estacionamiento está apagado, póngase en contacto con su distribuidor autorizado a la brevedad.

WASHER FLUID LEVEL LOW (Nivel de líquido lavaparabrisas bajo). Indica que el depósito de líquido del lavador tiene menos de un cuarto de su capacidad. Revise el nivel del líquido del lavador. Consulte *Líquido de lavaparabrisas* en el capítulo *Mantenimiento y especificaciones*.

CHECK AIR SUSPENSION (Revisar suspensión de aire). Aparece cuando el sistema de suspensión de aire no está funcionando correctamente. Si este mensaje aparece durante el manejo, salga del camino sin peligro a la brevedad posible. Para obtener información, consulte *Suspensión de aire* en el capítulo *Manejo*.

CHECK BRAKE SYSTEM (Revisar sistema de frenos). Aparece en pantalla cuando el sistema de frenos no está funcionando correctamente. Si la advertencia permanece encendida o si continúa encendiéndose, comuníquese con su distribuidor autorizado a la brevedad posible.

PARK BRAKE ENGAGED (Freno de estacionamiento accionado). Aparece cuando el freno de estacionamiento manual está accionado, el motor está en funcionamiento y el vehículo se mueve a más de 5 km/h (3 mph). Si la advertencia permanece encendida después de soltar el freno de estacionamiento, póngase en contacto con su distribuidor autorizado a la brevedad.

Controles del conductor

PARK AID <ON> OFF (Asistencia para estacionamiento <Encendida> está apagada) (si está instalada). Aparece cuando la transmisión está en R (Reversa). Consulte *Sistema de detección de reversa* en esta sección para activarlo.

OIL CHANGE REQUIRED/ENGINE OIL CHANGE SOON (Cambio de aceite requerido/Cambio de aceite a la brevedad). Aparece cuando la vida útil que le queda al aceite del motor es de un 5 % o menos. Cuando la vida útil restante del aceite está entre 5% y 0%, aparece el mensaje ENGINE OIL CHANGE SOON (Cambio de aceite a la brevedad). Cuando la vida útil que le queda al aceite llega al 0%, aparece el mensaje OIL CHANGE REQUIRED (Cambio de aceite requerido).

Se requiere un cambio de aceite cada vez que el centro de mensajes lo indique y de acuerdo con el programa de mantenimiento recomendado. USE SÓLO ACEITES DE MOTOR RECOMENDADOS.

Para restablecer el sistema de monitoreo de aceite a 100% después de cada cambio de aceite [aproximadamente 12,070 km (7,500 millas) o 6 meses], realice lo siguiente:

1. Presione y suelte el control SETUP para mostrar "OIL LIFE = XXX% HOLD RESET = NEW" (Vida útil del aceite = XXX% Mantenga presionado =Nuevo).

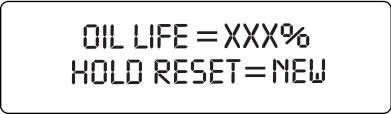

OIL LIFE = XXX%
HOLD RESET = NEW

2. Mantenga presionado el control RESET durante 2 segundos y suelte. La vida útil del aceite está en 100% y aparece "OIL LIFE SET TO 100%" (Vida útil del aceite establecida en 100%).



OIL LIFE SET
TO 100%

Controles del conductor

TAPETE DE RETENCIÓN POSITIVA

 No instale tapetes adicionales sobre los tapetes instalados de fábrica, ya que pueden interferir con los pedales del acelerador o del freno.

Coloque el tapete del conductor de manera que el ojal quede sobre el extremo puntiagudo del montante de retención y gírelo hacia adelante para bloquearlo. Asegúrese de que el tapete no interfiera con el funcionamiento del acelerador ni del pedal del freno. Para quitar el tapete, siga el procedimiento de instalación en orden inverso.

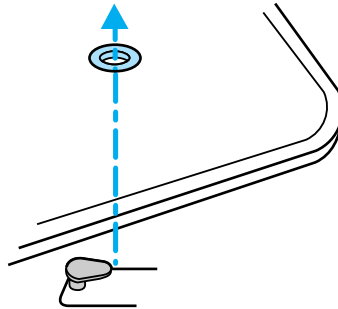

COMPUERTA LEVADIZA ELÉCTRICA

La compuerta levadiza se puede operar de la siguiente manera:

- botón de control del tablero de instrumentos
- botón de control
- manija de apertura exterior
- botón de control en el área de carga trasera

Nota: la compuerta levadiza se puede invertir al presionar por segunda vez un botón de control o control y se puede cerrar manualmente en cualquier momento.

La compuerta levadiza sólo funcionará con el vehículo en P (Estacionamiento). La campanilla sonará una vez si las condiciones no se corrigen para comenzar una operación. Estas condiciones incluyen:

- la velocidad del vehículo es o supera los 5 kph (3 mph)
- o el encendido está en Run (Marcha) y la transmisión no está en Park (Estacionamiento)
- o el voltaje de la batería se encuentra por debajo del voltaje operativo mínimo

Controles del conductor

 **ADVERTENCIA:** asegúrese de que no haya nadie en el área de la compuerta levadiza eléctrica antes de utilizar el control de la compuerta levadiza eléctrica.

 Mantenga las llaves fuera del alcance de los niños. No permita que los niños jueguen cerca de una compuerta levadiza eléctrica abierta o en movimiento.

No abra la compuerta levadiza en un garaje u otra área cerrada con un techo bajo. Si el techo es bajo, la compuerta levadiza se podría dañar al levantarse.

Para abrir la compuerta levadiza desde el tablero de instrumentos:

Presione una vez el botón para abrir la compuerta levadiza y otra vez más para cerrarla.

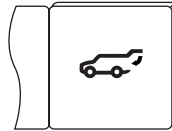

Para abrir la compuerta levadiza con el transmisor de entrada a control remoto:

Consulte *Sistema de entrada a control remoto* en el capítulo *Seguros y seguridad*.

Para abrir la compuerta levadiza con el botón de control de compuerta levadiza exterior (activación manual):

1. Para abrir, desbloquee la compuerta levadiza con el transmisor de entrada a control remoto o control de apertura eléctrica de las puertas.

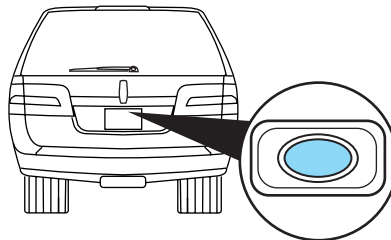

2. Presione el botón de control para abrir la compuerta levadiza.

Nota: para un mejor rendimiento, deje que el sistema eléctrico abra la compuerta levadiza después de soltar la manija. Si se fuerza hacia arriba en forma continua luego del desenganche, se puede activar la característica de detección de obstáculos y detener el sistema eléctrico.

Nota: si se agrega peso a la puerta (parrilla para bicicletas, nieve, etc.) es posible que ésta inicie automáticamente un evento de cierre eléctrico inmediatamente después de abrirse. En este modo sonará una campanilla continua.

Controles del conductor

Para cerrar la compuerta levadiza con el botón de control del área de carga trasera:

Presione y suelte el control del panel lateral trasero izquierdo para cerrar la compuerta levadiza. La campanilla sonará una vez si las condiciones no se corrigen para comenzar una operación (por ejemplo, que el vehículo esté incorrectamente estacionado). En

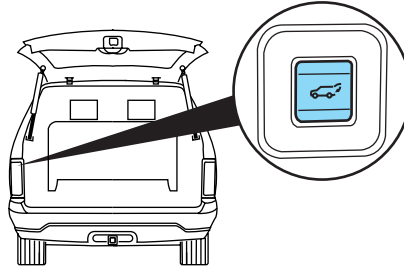

un cierre normal, la campanilla comenzará a sonar justo antes de que la puerta comience a moverse y continuará sonando durante un total de tres segundos.

Presione y suelte el control para abrir o revertir la compuerta levadiza.

El botón de control del área de carga trasera no abrirá la compuerta levadiza cuando ésta esté enganchada.



Advertencia, manténgase lejos de la compuerta levadiza cuando active el interruptor trasero.

Para operar la puerta levadiza en forma manual:

1. Desactive la función eléctrica de la compuerta levadiza; consulte *Centro de mensajes* en este capítulo.
2. Abra y cierre la compuerta levadiza como lo haría con una compuerta levadiza común.

Nota: en caso de funcionamiento con frío extremo, como -40°C (-40°F) o en pendientes muy inclinadas, se sugiere operar la compuerta levadiza en forma manual.

Detección de obstáculos

El sistema de compuerta levadiza eléctrica está equipado con una característica de detección de obstáculos.

Si la compuerta levadiza eléctrica se está cerrando, el sistema está diseñado para invertir el proceso y abrirla completamente en caso de que detecte un obstáculo sólido. Cuando se detecta un obstáculo también suena una campanilla de tres segundos de duración. Cuando se haya quitado el obstáculo, la compuerta levadiza se puede cerrar eléctricamente.

Controles del conductor

Si se está abriendo la compuerta levadiza eléctrica, el sistema está diseñado para detenerla cuando detecta un obstáculo sólido. Una campanilla sonará durante tres segundos mientras el obstáculo se encuentre presente.

Restablecimiento de la compuerta levadiza eléctrica:

Es posible que la compuerta levadiza eléctrica no funcione en las siguientes condiciones: Si ocurre alguno de estos casos, la compuerta levadiza eléctrica se debe restablecer.

- bajo voltaje o batería descargada
- batería desconectada
- la compuerta levadiza se abrió manualmente y se dejó abierta (sin seguro)

Para restablecer la compuerta levadiza eléctrica:

1. Desconecte la batería por 20 segundos y vuelva a conectarla.
2. Cierre y coloque el seguro a la compuerta levadiza manualmente.
3. Abra la compuerta levadiza usando el transmisor de entrada a control remoto o el botón del tablero de instrumentos.

Nota: si el sistema electrónico de la compuerta levadiza se apaga (OFF) en el centro de mensajes, no es posible activar el sistema con la manija de desenganche exterior o con el botón de control de área de carga trasera. Será necesario encender (ON) el sistema para retomar la operación con la manija de desenganche exterior o el botón de control del área de carga trasera. La compuerta levadiza eléctrica sigue operativa a través del uso del transmisor de entrada a control remoto y del botón IP cuando la compuerta levadiza eléctrica se apaga en el Centro de mensajes.

Señal de compuerta levadiza abierta

Si la compuerta levadiza o el vidrio de ésta no está completamente cerrado, recibirá un mensaje "LIFTGATE o LIFTGATEGLASS AJAR" (Compuerta levadiza o vidrio abierto) en el tablero de instrumentos. Si lee este mensaje, revise el vidrio y la puerta de la compuerta levadiza para asegurarse de que estén completamente cerrados.



Asegúrese que la compuerta levadiza esté cerrada para evitar que los gases de escape ingresen al vehículo. Si debe manejar con la compuerta levadiza abierta, mantenga los respiraderos abiertos de manera que ingrese aire exterior al vehículo.

Controles del conductor

Ventana de compuerta levadiza

Para abrir la ventana de la compuerta levadiza, presione el botón en el costado izquierdo de la manija de la compuerta levadiza sobre la placa.

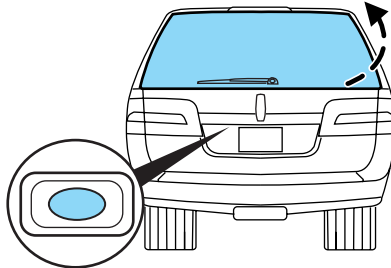

COMPUERTA LEVADIZA MANUAL (SI ESTÁ INSTALADO)

Para abrir la compuerta levadiza, ábrala (con los seguros eléctricos de las puertas o el botón del transmisor de entrada a control remoto) y presione el botón de control de compuerta levadiza exterior.

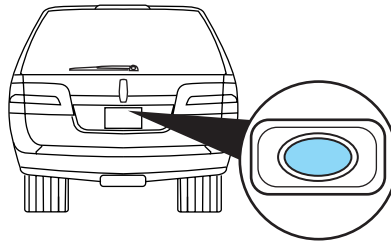

- No abra la compuerta levadiza o su cristal en un estacionamiento u otra área cerrada en que el techo sea bajo. Si se levanta el cristal de la compuerta levadiza y está abierta, tanto la compuerta como el cristal se pueden dañar con un techo bajo.
- No deje abierta la compuerta levadiza ni el vidrio de la compuerta levadiza mientras maneja. Hacerlo podría causar serios daños a la compuerta levadiza y sus componentes, así como permitir el ingreso de monóxido de carbono al vehículo.

 Asegúrese de que la puerta y/o ventana compuerta levadiza estén cerradas para evitar que los gases de escape ingresen al vehículo. Esto también evitará que los pasajeros y la carga se caigan. Si debe manejar con la puerta o ventana de la compuerta levadiza abierta, mantenga los respiraderos abiertos, de manera que ingrese aire del exterior al vehículo.

Controles del conductor

SISTEMA DE ADMINISTRACIÓN DE CARGA (SI ESTÁ INSTALADO)

El sistema de administración de carga consta de compartimientos para guardar ubicados en el piso del área de carga trasera.

1. Para abrir, levante la manija y la cubierta.
2. Para cerrar, baje la cubierta y presione la manija hasta que el seguro emita un chasquido.

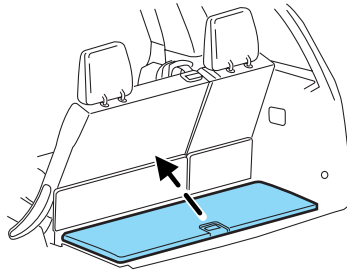

PARRILLA PORTAEQUIPAJE

Su vehículo está equipado con una parrilla portaequipajes para transportar elementos en el exterior del vehículo. La carga máxima recomendada para la parrilla portaequipajes es de 90 kg (200 lbs), distribuida en forma pareja. Las barras transversales se pueden ajustar mediante el uso de los controles de accionamiento con el pulgar en cada extremo. Use los anillos de sujeción (en los controles de accionamiento con el pulgar) para asegurar la carga.

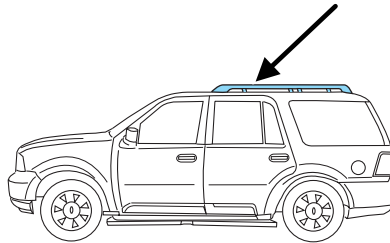

Para ajustar la posición de las barras transversales (si están instaladas):

1. Suelte el control de accionamiento con el pulgar de ambos extremos de la barra transversal (ambas barras transversales son ajustables).
2. Deslice la barra transversal a la ubicación deseada.
3. Vuelva a apretar firmemente los controles de accionamiento con el pulgar en cada extremo de las barras transversales.

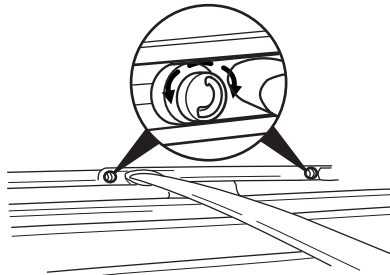

Controles del conductor

Asegúrese de revisar que los controles de accionamiento con el pulgar estén apretados cada vez que agregue o retire carga de la parrilla portaequipaje y en forma periódica durante su viaje.

Siempre asegúrese de que la carga esté firme antes de viajar.

Ford Motor Company recomienda cargar la parrilla portaequipaje sólo cuando cuente con barras transversales (opcionales), para evitar el daño no intencional del panel del techo.

Seguridad y seguros

LLAVES

Una llave hace funcionar todos los seguros y arranca el vehículo. Lleve siempre un duplicado de la llave en caso de emergencia.

Las llaves están programadas para su vehículo; el uso de una llave no programada no permitirá que el vehículo arranque. Si pierde las llaves suministradas por el distribuidor autorizado, éste tiene llaves de reemplazo disponibles. Para obtener mayor información, consulte más adelante la sección *Sistema pasivo antirrobo SecuriLock™*.

SEGUROS ELÉCTRICOS DE LAS PUERTAS

Si la puerta no se abre cuando se presiona el control, consulte la sección *Característica de desactivación de seguros eléctricos de las puertas* en este capítulo.

Presione el control para abrir todas las puertas.

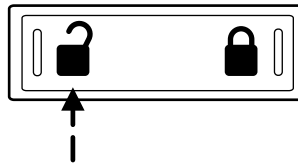

Presione el control para cerrar todas las puertas.

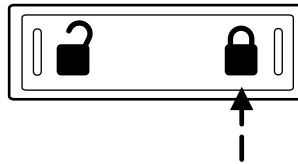

Característica de apertura inteligente

La característica de apertura inteligente ayuda a impedir que usted mismo se quede fuera del vehículo. Con la llave en cualquier posición del encendido, la puerta del conductor se desbloqueará inmediatamente en caso de estar bloqueada usando el control de bloqueo de energía en el panel de la puerta del conductor mientras está última permanece abierta.

Cierre automático

La característica de autobloqueo cerrará todas las puertas, la compuerta levadiza y la ventana de compuerta levadiza cuando:

- todas las puertas están cerradas,

Seguridad y seguros

- el encendido está en la posición 3 (RUN),
- se cambia a cualquier velocidad colocando el vehículo en movimiento y
- el vehículo alcance una velocidad superior a 20 km/h (12 mph).

La característica de bloqueo automático se repite cuando:

- una puerta se abre y luego se cierra mientras el encendido está en la posición 3 (RUN) y la velocidad del vehículo es 15 km/h (9 mph) o inferior y
- el vehículo alcance una velocidad superior a 20 km/h (12 mph).

Desactivación y activación del autobloqueo

Su vehículo viene con la característica de bloqueo automático activada. Existen cuatro métodos para activar y desactivar esta característica:

- A través de su distribuidor autorizado o
- Efectuando el procedimiento con el control de seguro eléctrico de las puertas o
- Efectuando el procedimiento con el teclado de entrada sin llave (si está instalado) o
- Efectuando el procedimiento desde el centro de mensajes (si está disponible).

Antes de continuar con los procedimientos de activación o desactivación, asegúrese de que el sistema antirrobo no esté armado, el encendido se encuentre en la posición 1 (OFF/LOCK) y que todas las puertas del vehículo, la compuerta levadiza y la ventana de la compuerta levadiza estén cerradas.

Procedimiento de bloqueo y desbloqueo eléctrico de puertas

Debe completar los Pasos 1 a 5 en un intervalo de 30 segundos o el procedimiento tendrá que repetirse. Si es necesario repetir el procedimiento, debe esperar 30 segundos. **Nota: todas** las puertas deben estar cerradas y permanecer de esa forma durante todo el proceso de configuración.

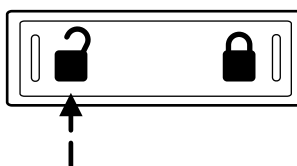

1. Gire el encendido a la posición 3 (RUN).
2. Presione tres veces el control de apertura eléctrica de las puertas.
3. Gire el encendido de la posición 3 (RUN) a la posición 1 (OFF/LOCK).

Seguridad y seguros

4. Presione tres veces el control de apertura eléctrica de las puertas.
5. Gire el encendido nuevamente a la posición 3 (RUN). El claxon sonará.
6. Presione el control de desbloqueo y luego el de bloqueo. El claxon sonará una vez si el bloqueo automático se desactivó o dos veces (un sonido corto y uno largo) si se activó.
7. Gire el encendido a la posición 1 (OFF/LOCK). El claxon sonará una vez para confirmar que el procedimiento está completo.

Procedimiento de teclado de entrada sin llave

1. Gire el encendido a la posición 1 (OFF/LOCK).
2. Cierre todas las puertas, la compuerta levadiza y la ventana de la compuerta levadiza.
3. Ingrese el código de entrada de cinco dígitos.
4. Mantenga presionado 3 • 4. Mientras mantiene presionado 3 • 4, presione 7 • 8.
5. Suelte 7 • 8.
6. Suelte 3 • 4.

El usuario debe escuchar un sonido de claxon que indica que el sistema se ha desactivado o un sonido seguido de un bocinazo que indica que el sistema se ha activado.

Procedimiento del centro de mensajes

Para obtener información acerca de la activación y desactivación de la característica de bloqueo automático con el centro de mensajes del vehículo (si está instalado), consulte *Centro de mensajes* en el capítulo *Controles del conductor*.

Característica de desbloqueo automático

La característica de desbloqueo automático abrirá todas las puertas, la compuerta levadiza y la ventana de compuerta levadiza cuando:

- el encendido esté en la posición 3 (RUN), todas las puertas estén cerradas y el vehículo haya estado en movimiento a una velocidad superior a 20 km/h (12 mph);
- el vehículo se haya detenido y el encendido se gire a la posición 1 (LOCK) o 2 (ACC); y
- la puerta del conductor se abra dentro de 10 minutos luego de haber girado el encendido a la posición 1 (LOCK) o 2 (ACC).

Seguridad y seguros

Nota: las puertas no se desbloquearán automáticamente si el vehículo se ha bloqueado en forma electrónica antes de abrir la puerta del conductor.

Desactivación y activación de la característica de desbloqueo automático

Su vehículo viene con la característica de desbloqueo automático activada; existen cuatro métodos para activar y desactivar esta característica:

- a través de su distribuidor autorizado,
- mediante el bloqueo/desbloqueo eléctrico de las puertas.
- mediante el uso de un teclado (si está equipado) o
- o mediante el uso del centro de mensajes del grupo de instrumentos (si está instalado). Consulte el *Centro de mensajes* en el capítulo *Controles del conductor*.

Nota: la característica de desbloqueo automático puede activarse o desactivarse en forma independiente de la característica de bloqueo automático.

Activar/desactivar el desbloqueo automático del interruptor de cierre de puertas eléctricas

Antes de arrancar, asegúrese de que el encendido esté en la posición 1 (LOCK) y que todas las puertas del vehículo estén cerradas. Usted debe completar los pasos 1–5 en un intervalo de 30 segundos o el procedimiento tendrá que repetirse. Si es necesario repetir el procedimiento, espere un mínimo de 30 segundos antes de volver a comenzar.

1. Ponga la llave en el encendido y gírelo a la posición 3 (RUN).
2. Presione tres veces el control de apertura eléctrica de las puertas.
3. Gire el encendido desde la posición 3 (RUN) a la posición 1 (LOCK).
4. Presione tres veces el control de apertura eléctrica de las puertas.
5. Gire el encendido nuevamente a la posición 3 (RUN). El claxon sonará una vez para confirmar que el modo de programación ha sido ingresado y está activo.
6. Para activar o desactivar la característica de desbloqueo automático, presione el control de bloqueo y luego el de desbloqueo. El claxon

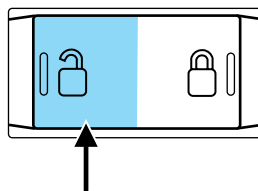

Seguridad y seguros

sonará una vez si el desbloqueo automático se desactivó o dos veces (un sonido corto y uno largo) si se activó.

7. Gire el encendido a la posición 1 (LOCK). El claxon sonará una vez para confirmar que el procedimiento está completo.

Activar/desactivar el desbloqueo automático del teclado de entrada sin llave

1. Gire el encendido a la posición 1 (LOCK).
2. Cierre todas las puertas.
3. Ingrese el código de entrada de 5 dígitos programado de fábrica.
4. Mantenga presionado 3 • 4. Mientras mantiene presionado 3 • 4, presione y suelte 7 • 8. Mientras mantiene presionado 3 • 4, presione y suelte 7 • 8 una segunda vez.
5. Suelte 3 • 4.

El usuario debe escuchar un **sonido de claxon** que indica que el sistema se ha desactivado o un sonido seguido de un bocinazo que indica que el sistema se ha activado.

Procedimiento del centro de mensajes

Para obtener información acerca de la activación/desactivación de la característica de desbloqueo automático usando el centro de mensajes del vehículo, consulte la información del *Centro de mensajes* en el capítulo *Controles del conductor*.

SEGUROS DE PUERTAS A PRUEBA DE NIÑOS

Al colocar estos seguros, las puertas traseras no se pueden abrir desde el interior. Las puertas traseras se pueden abrir desde el exterior cuando están sin seguro.

Los seguros a prueba de niños están ubicados en el borde trasero de cada puerta trasera y deben colocarse por separado en cada puerta. Si coloca el seguro en una puerta, no bloqueará automáticamente ambas puertas.

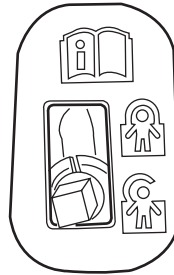

Mueva el control del seguro hacia arriba para activar el seguro a prueba de niños. Mueva el control hacia abajo para desactivar los seguros a prueba de niños.

Seguridad y seguros

SISTEMA DE ENTRADA A CONTROL REMOTO

Este dispositivo cumple con la parte 15 de las normas FCC (Federal Communications Commission - Comisión federal de comunicaciones) y con el RS-210 de Industry Canada. El funcionamiento está sujeto a las siguientes dos condiciones: (1) este dispositivo no debiera causar interferencia dañina y (2), este dispositivo debe aceptar cualquier interferencia recibida, incluso interferencia que podría causar un funcionamiento no deseado.

Los cambios o modificaciones que no estén expresamente aprobados por la parte responsable del cumplimiento podrían invalidar la autoridad del usuario para operar el equipo.

El sistema de entrada a control remoto le permite cerrar o abrir todas las puertas del vehículo y la compuerta levadiza y abrir la ventana de compuerta levadiza sin usar una llave.

La característica de bloqueo y desbloqueo de la entrada remota funciona en cualquier posición del encendido. Las características del vidrio de la compuerta levadiza funcionan siempre que la velocidad del vehículo sea inferior a los 8 km/h (5 mph). La característica de emergencia funciona con la llave en la posición 1 (OFF/LOCK).

Si el vehículo tuviese algún problema en el sistema de entrada sin llave a control remoto, asegúrese de entregar **TODOS** los transmisores de entrada a control remoto a su distribuidor autorizado, para ayudar a resolver el problema.

Desbloqueo de las puertas y la compuerta levadiza

Presione este control para abrir la puerta del conductor. Las luces interiores se iluminarán cuando el encendido esté en la posición 1 (OFF/LOCK).

- **Control remoto de 4 botones**

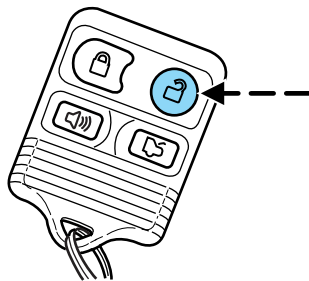

Seguridad y seguros

- **Control remoto de 5 botones**

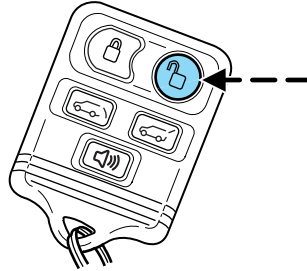

Presione el control por segunda vez en un intervalo de tres segundos para abrir todas las puertas y la compuerta levadiza.

Cierre de las puertas y de la compuerta levadiza

Presione este control para cerrar todas las puertas y la compuerta levadiza. Las luces direccionales/de estacionamiento destellarán una vez.

Para confirmar que todas las puertas y la compuerta levadiza estén cerradas y con seguro, presione por segunda vez el control en un lapso de tres segundos; las luces de estacionamiento/direccionales destellarán una vez y sonará el claxon.

- **Control remoto de 4 botones**

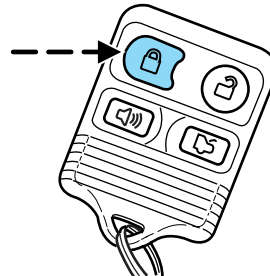

Seguridad y seguros

- **Control remoto de 5 botones**

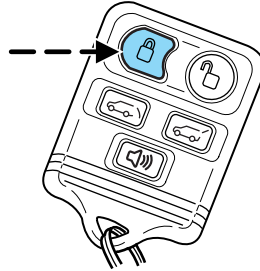

Si alguna de las puertas o la compuerta levadiza están abiertas, el claxon suena rápidamente dos veces para recordarle que cierre correctamente todas las puertas.

Apertura de la ventana de compuerta levadiza

Presione el control para abrir la ventana de compuerta levadiza.

- **Control remoto de 4 botones**

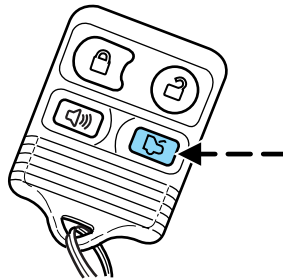

- **Control remoto de 5 botones**

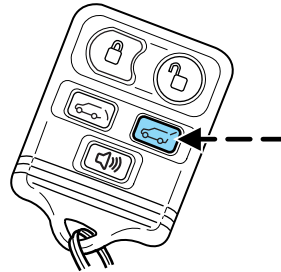

Seguridad y seguros

Apertura de la compuerta levadiza eléctrica (si está instalada)

Presione el control dos veces para abrir completamente la compuerta levadiza.

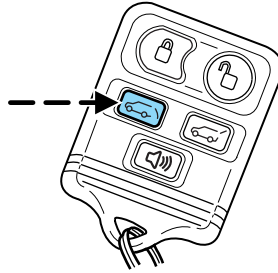

Asegúrese de que no haya nadie en el área de la compuerta levadiza antes de utilizar el control de la compuerta levadiza eléctrica.

Para bajar y soltar completamente la compuerta levadiza, presione el control dos veces.

Si la compuerta levadiza se detiene a mitad de camino, puede que haya detectado un obstáculo. Asegúrese de que la zona de movimiento de la compuerta esté despejada y restablezca la asistencia eléctrica cerrando manualmente la compuerta levadiza. El funcionamiento normal se puede reanudar entonces.



Asegúrese que la compuerta levadiza esté cerrada para evitar que los gases de escape ingresen al vehículo. Esto también evitará que los pasajeros y la carga se caigan. Si debe manejar con la compuerta levadiza abierta, mantenga los respiraderos abiertos de manera que ingrese aire exterior al vehículo.

Localizador de automóvil

Presione dos veces  dentro de tres segundos. El claxon sonará y destellarán las luces direccionales. Se recomienda usar este método para ubicar el vehículo, en lugar de utilizar la alarma de emergencia.

Activación de una alarma de emergencia

Presione este control para activar la alarma.

La alarma de emergencia personal cambia de ON/OFF el claxon y las luces de estacionamiento.

Seguridad y seguros

- **Control remoto de 4 botones**

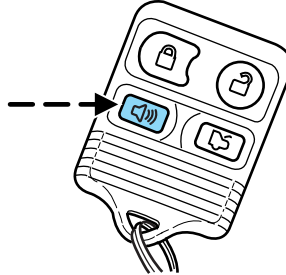

- **Control remoto de 5 botones**

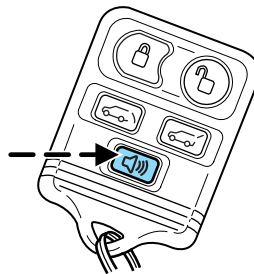

Para desactivar la alarma, presione nuevamente el control o gire el encendido a la posición 2 (ACCESSORY) o a la posición 3 (ON).

Característica de memoria

El sistema de entrada a control remoto también puede controlar la característica de memoria.

Presione el control una vez para desbloquear la puerta del conductor. Al oprimir el control, el asiento, los espejos retrovisores y los pedales ajustables se moverán automáticamente a la posición deseada de la memoria (la posición de la memoria corresponde al transmisor que se usa).

Seguridad y seguros

- **Control remoto de 4 botones**

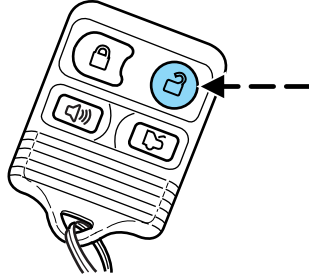

- **Control remoto de 5 botones**

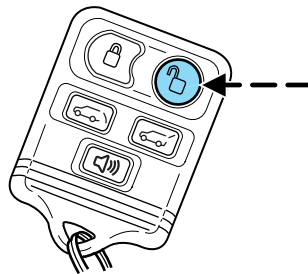

Activación de la característica de la memoria

Para activar esta característica:

1. Ponga el asiento, el espejo retrovisor y los pedales ajustables a la posición deseada.
2. Presione el control SET del asiento del conductor.
3. En un intervalo de 5 segundos, presione un control en el transmisor a control remoto y luego presione el control del asiento con memoria 1 ó 2 con el que desea asociar las posiciones Conductor 1 o Conductor 2.
4. Si lo desea, repita este procedimiento para otro transmisor a control remoto.

Seguridad y seguros

Desactivación de la característica de asientos con memoria

Para desactivar esta característica:

1. Presione el control SET del asiento del conductor.
2. En un intervalo de 5 segundos, presione cualquier control del transmisor a control remoto que desee desactivar y luego presione el control SET del control del asiento con memoria.

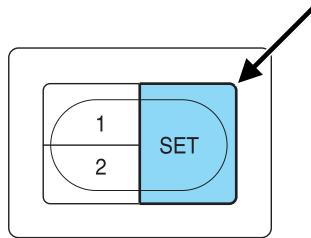

3. Si lo desea, repita este procedimiento para otro transmisor a control remoto.

Cambio de la batería

El transmisor de entrada a control remoto usa una batería de litio tipo moneda de tres voltios CR2032 o equivalente.

Para cambiar la batería:

1. Coloque una moneda delgada entre las dos mitades del transmisor de entrada a control remoto cerca del llavero. **NO SAQUE LA CUBIERTA DE HULE NI EL TABLERO DE CIRCUITOS DEL ALOJAMIENTO DELANTERO DEL TRANSMISOR DE ENTRADA A CONTROL REMOTO.**

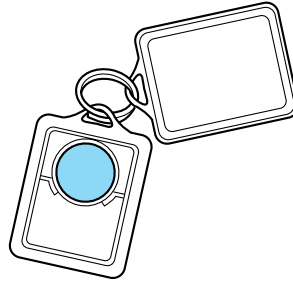

2. No limpie la grasa de los terminales de la batería de la superficie trasera del tablero de circuitos.

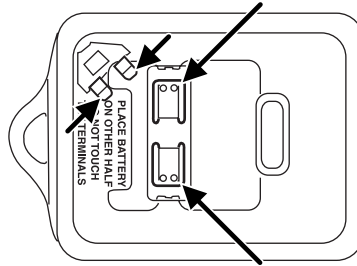

Seguridad y seguros

3. Quite la batería antigua. **Nota:** consulte las normas locales al eliminar las baterías del transmisor.

4. Inserte la batería nueva. Consulte el diagrama dentro del transmisor de entrada a control remoto para lograr la orientación correcta de la batería. Presione la batería para asegurarse que esté asentada correctamente en la cavidad de alojamiento.

5. Vuelva a juntar las dos mitades presionándolas.

Nota: el reemplazo de la batería **no** provocará que se des programe el transmisor a control remoto de su vehículo. El transmisor a control remoto debe funcionar normalmente después de haber reemplazado la batería.

Reemplazo de transmisores perdidos

Si se ha perdido un transmisor a control remoto y usted desea retirarlo de la memoria del vehículo o desea comprar transmisores a control remoto adicionales y que se programen para su vehículo:

- Lleve **todos** los transmisores del vehículo a su distribuidor para su programación o bien
- Realice el procedimiento de programación usted mismo.

Programación de los transmisores a control remoto

Es necesario tener **todos** los transmisores a control remoto (seis como máximo, originales y/o nuevos) antes de iniciar este procedimiento. Si no hay ningún transmisor de entrada a control remoto durante el procedimiento de programación, los transmisores que no estén presentes durante programación ya no harán funcionar el vehículo. **Note:** no presione el pedal del freno durante esta secuencia, hacerlo invalidará el procedimiento.

Para programar los transmisores usted mismo:

- Abra las puertas con el control eléctrico de apertura y cierre de puertas. Inserte una llave en el encendido y gírela de la posición 1 (OFF/LOCK) a la posición 3 (ON) y realice el ciclo ocho veces entre la posición 1 (OFF/LOCK) y 3 (ON) en sucesión rápida (dentro de 10 segundos); el octavo giro debe terminar en la posición 3 (ON). Los seguros harán un ciclo entre desbloqueado y bloqueado para confirmar que se ha ingresado el modo de programación.

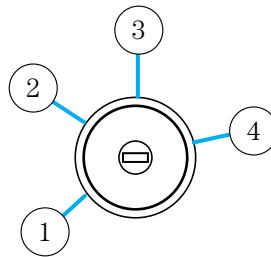

Seguridad y seguros

- En un lapso de 20 segundos, programe un transmisor a control remoto presionando cualquier botón de un transmisor. Los seguros realizarán un ciclo para confirmar que se ha programado el transmisor a control remoto. Si han pasado más de 20 segundos antes de presionar el botón del transmisor a control remoto, se sale del modo de programación y el procedimiento tendrá que repetirse.
- Repita el paso previo para programar transmisores a control remoto adicionales. Los seguros realizarán un ciclo para confirmar que se ha programado cada transmisor a control remoto.
- Cuando haya finalizado la programación de los transmisores a control remoto, gire el encendido a la posición 1 (OFF/LOCK) o espere 20 segundos. Nuevamente las puertas se cerrarán y se abrirán para confirmar que ha finalizado la programación.

Entrada iluminada

Las luces se encienden cuando el sistema de entrada a control remoto se usa para abrir una o más puertas.

El sistema se desactiva automáticamente después de 25 segundos o cuando el encendido se gira a la posición 2 (ACCESSORY) o 3 (ON). El control de la luz superior de techo **no** debe estar en la posición OFF para que funcione el sistema de entrada iluminada.

Entrada iluminada de luces perimétricas

Los siguientes elementos se encenderán cuando se presione el control  (desbloqueo) en el transmisor a control remoto:

- Faros de niebla
- Luces de estacionamiento
- Luces traseras

Las luces se apagarán en forma automática:

- si el interruptor de encendido se coloca en la posición 3 (RUN) o
- se presiona el control  (bloqueo), o
- después de 25 segundos de encendido.

Nota: en algunos vehículos, la característica de entrada iluminada de luces perimétricas no se activará si hay luz de día.

Activar y desactivar la entrada iluminada de luces perimétricas

Puede activar o desactivar esta característica llevando el vehículo al distribuidor autorizado.

Seguridad y seguros

También puede realizar la siguiente secuencia de seguros eléctricos de las puertas para activar o desactivar la característica de luces perimétricas. **Nota:** antes de arrancar, asegúrese de que el encendido esté en la posición 1 (LOCK) y que todas las puertas del vehículo estén cerradas. Usted debe completar los pasos 1–5 en un intervalo de 30 segundos o el procedimiento tendrá que repetirse. Si es necesario repetir el procedimiento, espere un mínimo de 30 segundos antes de volver a comenzar.

1. El encendido debe estar en OFF para comenzar la secuencia.

2. Ponga la llave en el encendido y gírelo a la posición 3 (RUN).

3. Presione tres veces el control de desbloqueo eléctrico de las puertas que está en el panel de la puerta.

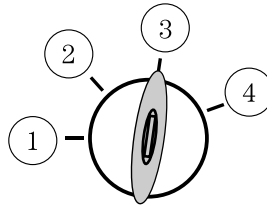

4. Gire el encendido desde la posición 3 (RUN) a la posición 1 (LOCK).

5. Presione tres veces el control de desbloqueo eléctrico de las puertas que está en el panel de la puerta.

6. Gire el encendido nuevamente a la posición 3 (RUN). El claxon sonará una vez para confirmar que el modo de programación ha sido ingresado y está activo.

7. Presione el control de apertura eléctrica de las puertas dos veces dentro de 5 segundos. **Nota:** el claxon sonará una vez para indicar que la característica de iluminación del perímetro se ha desactivado. El claxon sonará una vez y luego otra vez (un sonido corto y luego uno largo) para indicar que la característica de iluminación del perímetro se ha activado.

8. Gire el encendido a la posición 1 (LOCK) para salir del procedimiento. **Nota:** el claxon sonará una vez para confirmar que el procedimiento está completo.

SISTEMA DE ENTRADA SIN LLAVE

Puede usar el teclado de entrada sin llave para:

- colocar o quitar el seguro de las puertas sin usar la llave,
- activar o desactivar la característica de autobloqueo si está instalada
- abrir el vidrio de la compuerta levadiza,

El teclado se puede accionar con el código de entrada de 5 dígitos de fábrica; este código está ubicado en la tarjeta del estuche del propietario, en la guantera, además, lo puede conseguir en su distribuidor autorizado. Usted también puede crear su propio código de entrada personal de cinco dígitos.

Seguridad y seguros

Al oprimir los controles del teclado de entrada sin llave, hágalo en el centro para asegurar una activación efectiva.

Programación de su código de entrada personal

Para crear un código de entrada personal propio:

1. Ingrese el código programado de fábrica.
2. En un lapso de cinco segundos, presione 1 • 2 en el teclado.

3. Ingrese su código personal de 5 dígitos. Cada número se debe ingresar en un lapso de cinco segundos.

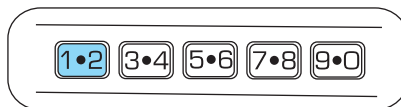

4. Se pueden almacenar tres códigos de entrada personales únicos:

- Si se presiona 1 • 2 se activa la configuración del conductor 1.
- Si se presiona 3 • 4 se activa la configuración del conductor 2.
- Si se presiona 5 • 6, 7 • 8 ó 9 • 0 se asigna la configuración del conductor 3.

5. Nuevamente, las puertas se bloquearán y desbloquearán para confirmar que su código clave personal se ha programado en el módulo.

- No use cinco números en orden secuencial.
- El código programado de fábrica funcionará aunque programe un código personal propio.

Borrado del código personal

1. Ingrese el código de 5 dígitos programado de fábrica.
2. En un lapso de cinco segundos, presione 1 • 2 en el teclado y suelte.
3. Mantenga presionado 1 • 2 durante dos segundos. Esto se debe hacer en un lapso de cinco segundos después del paso 2.

El código personal se borra y sólo funciona el código de cinco dígitos programado de fábrica.

Característica Anti-scan (antiexploración)

Si se ingresa un código incorrecto 7 veces (35 presiones consecutivas de los botones), el teclado entra en un modo antiexploración. Este modo desactiva el teclado durante un minuto y la luz del teclado destella.

Seguridad y seguros

La característica de antiexploración se apagará después de:

- un minuto de inactividad del teclado,
- presionar el control UNLOCK del transmisor de entrada a control remoto,
- o si cambia la posición del encendido.

Desbloqueo y bloqueo de todas las puertas y compuerta levadiza utilizando el sistema de entrada sin llave

Para abrir la puerta del conductor, ingrese el código de cinco dígitos programado de fábrica o su código personal. Cada número se debe presionar en un lapso de cinco segundos. se encenderán las luces interiores.

Para abrir todas las puertas y la compuerta levadiza, presione el control 3 • 4 en un lapso de cinco segundos.

Para colocar seguro a todas las puertas y compuerta levadiza, presione 7 • 8 y 9 • 0 al mismo tiempo. **Nota:** la puerta del conductor debe estar cerrada. **No** es necesario ingresar primero el código del teclado.

Para abrir la compuerta levadiza, presione 5 • 6.

SISTEMA PASIVO ANTIRROBO SECURILOCK™

El sistema pasivo antirrobo SecuriLock™ es un sistema de inmovilización del motor. Este sistema está diseñado para evitar el arranque del motor, a menos que se use una **llave codificada programada para el vehículo.**

El sistema antirrobo pasivo SecuriLock™ no es compatible con los sistemas de arranque remoto de refacción que no sean Ford. El uso de estos sistemas puede provocar problemas en el arranque del vehículo y una pérdida de la protección de seguridad.

Indicador antirrobo

El indicador antirrobo está ubicado en el grupo de instrumentos.



- Cuando el interruptor de encendido está en la posición 1 (OFF/LOCK), el indicador destellará una vez cada 2 segundos para indicar que el sistema SecuriLock™ está funcionando como una forma de disuadir a los ladrones.

Seguridad y seguros

- Cuando el encendido esté en la posición 3 (ON), el indicador se encenderá durante 3 segundos para indicar que el sistema está funcionando con normalidad.

Si se produce un problema con el sistema SecuriLock™, el indicador destellará con rapidez o se encenderá en forma continua cuando el encendido esté en la posición 3 (ON). Si esto sucede, se debería llevar el vehículo a un distribuidor autorizado para ser reparado.

Armado automático

El vehículo se arma inmediatamente después de cambiar el encendido a la posición 1 (OFF/LOCK).

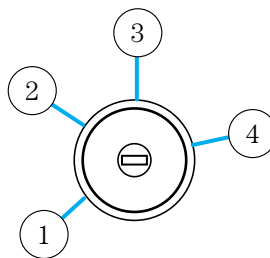

Desarmado automático

Al colocar el encendido en la posición 3 (ON) con una **llave codificada**, el vehículo se desarma.

Información de la llave

Su vehículo incluye **dos llaves codificadas**. Sólo una **llave codificada** arrancará su vehículo. Puede comprar otros duplicados de llaves en su distribuidor autorizado. Su distribuidor autorizado puede programar su llave o puede “hacerlo usted mismo”, consulte la sección *Programación de duplicados de las llaves* en este capítulo.

Los siguientes elementos pueden impedir el arranque del vehículo:

- objetos metálicos grandes.
- dispositivos electrónicos en la cadena del llavero que se pueden usar para adquirir gasolina u otros elementos similares.
- una segunda llave en el mismo llavero como **llave codificada**.

Si cualquiera de estos elementos está presente, evite que estos objetos entren en contacto con la **llave codificada** cuando arranque el motor. Estos objetos y dispositivos no pueden dañar la **llave codificada**, pero pueden causar una condición de “falla en el arranque” si están demasiado cerca de la llave al arrancar el motor. Si se produce un problema, gire el

Seguridad y seguros

encendido a OFF y vuelva a arrancar el motor con todos los demás objetos del llavero lejos de la llave de encendido. Revise y asegúrese de que la **llave codificada** sea una **llave codificada** aprobada por Lincoln.

Si pierde o le roban las llaves, necesitará hacer lo siguiente:

- Use el duplicado de la llave para arrancar el vehículo o
- Haga remolcar su vehículo a un distribuidor autorizado o a un cerrajero. Los códigos de las llaves deberán borrarse del vehículo y las llaves tendrán que volver a codificarse.

El reemplazo de las llaves codificadas puede ser muy costoso y usted querrá guardar una llave programada extra lejos del vehículo, en un lugar seguro para evitar un imprevisto.

La **llave codificada** correcta se debe usar en su vehículo. El uso de un tipo equivocado de **llave codificada** puede provocar una situación de “no arranque”.

El uso de una llave no programada en el encendido puede provocar una situación de “falla en el arranque”.

Programación de duplicados de las llaves

Se puede codificar un máximo de ocho llaves para su vehículo. Sólo se pueden usar llaves SecuriLock™. Para programar usted mismo una **llave codificada**, necesitará tener dos **llaves codificadas** previamente programadas (llaves que ya hayan hecho funcionar el vehículo) y una o más llaves nuevas no programadas disponibles, para una implementación oportuna de cada paso del procedimiento.

Si no dispone de dos llaves codificadas previamente programadas, debe llevar su vehículo a su distribuidor autorizado para que le programen uno o más duplicados de las llaves codificadas.

Antes de comenzar, asegúrese de leer y entender el procedimiento completo.

Seguridad y seguros

1. Inserte la primera **llave codificada** previamente programada en el encendido y gírelo desde la posición 1 (OFF/LOCK) hasta la posición 3 (ON) [mantenga el encendido en 3 (ON) por lo menos durante tres segundos, pero no por más de diez segundos].

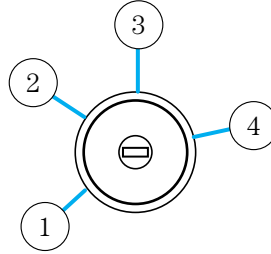

2. Devuelva el encendido desde la posición 3 (ON) a la posición 1 (OFF/LOCK) para sacar la primera **llave codificada** del encendido.

3. En un lapso de diez segundos después de haber sacado la primera **llave codificada**, inserte la segunda **llave codificada** previamente programada en el encendido y gírelo desde la posición 1 (OFF/LOCK) hasta la posición 3 (ON) [mantenga el encendido en 3 (ON) por lo menos durante tres segundos, pero no por más de diez segundos].

4. Devuelva el encendido desde la posición 3 (ON) a la posición 1 (OFF/LOCK) para sacar la segunda **llave codificada** del encendido.

5. Dentro de 10 después de sacar la segunda **llave codificada**, inserte la nueva llave no programada (llave nueva o llave auxiliar) en el encendido y gírelo desde la posición 1 (OFF/LOCK) hasta la posición 3 (ON) [mantenga el encendido en 3 (ON) por al menos tres segundos, pero no por más de diez segundos]. Este paso programará su nueva llave como una llave codificada.

6. Para programar más llaves nuevas no programadas, repita este procedimiento desde el paso 1.

Si el procedimiento se realiza en forma satisfactoria, las nuevas llaves codificadas deberán arrancar el motor de su vehículo y el indicador antirrobo se encenderá por tres segundos y luego se apagará.

Si no tiene éxito, las nuevas llaves codificadas no arrancarán el motor del vehículo y el indicador antirrobo se encenderá y apagará y usted podrá repetir los pasos 1 a 5. Si la falla se repite, lleve su vehículo a su distribuidor autorizado para que le programen el o los nuevos duplicados de las llaves.

Asientos y sistemas de seguridad

ASIENTOS

Apoyacabezas ajustables de la fila delantera

Los asientos de su vehículo tienen apoyacabezas ajustables con dos posiciones. El objetivo de estos apoyacabezas es ayudar a limitar el movimiento de la cabeza en caso de un choque trasero. Para ajustar correctamente el apoyacabezas, levántelo de modo que quede directamente detrás de su cabeza o lo más cerca posible de esa posición. Consulte las siguientes ilustraciones para subir y bajar los apoyacabezas.

Levante el apoyacabezas para subir la altura.

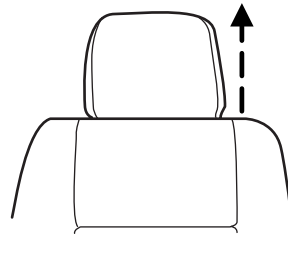

Presione el control para bajar el apoyacabezas.

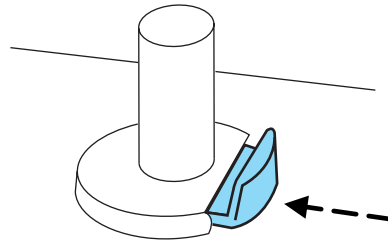

Asientos y sistemas de seguridad

Uso del soporte lumbar eléctrico

El control del soporte lumbar eléctrico está ubicado en el lado exterior del asiento.

Presione el lado delantero del control para obtener soporte adicional.

Presione el lado trasero del control para disminuir el soporte.

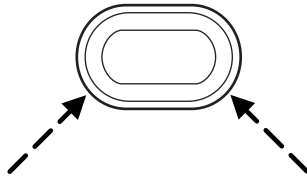

Ajuste del asiento eléctrico delantero



Nunca ajuste el asiento ni el respaldo del conductor cuando el vehículo esté en movimiento.



No amontone carga por encima del nivel de los respaldos para evitar que alguien resulte lesionado en un choque o frenado repentino.



Siempre maneje y viaje con su respaldo vertical y con el cinturón pélvico ajustado cruzando por encima de la parte baja de las caderas.



Si se reclina el respaldo, el ocupante podría deslizarse debajo del cinturón de seguridad del asiento, provocando serias lesiones personales en caso de un choque.

El control está ubicado en el costado exterior del cojín del asiento.

Mueva el interruptor en la dirección de las flechas para subir o bajar la parte delantera del cojín del asiento.

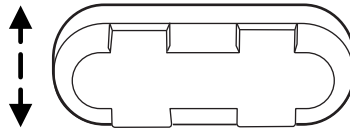

Asientos y sistemas de seguridad

Mueva el interruptor en la dirección de las flechas para subir o bajar la parte trasera del cojín del asiento.

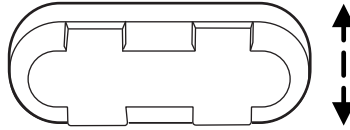

Presione el interruptor en la dirección de las flechas para mover el asiento hacia adelante, hacia atrás, arriba o abajo.

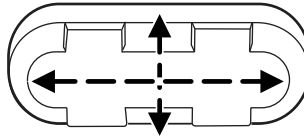

Presione el control para reclinar el respaldo hacia adelante o hacia atrás.

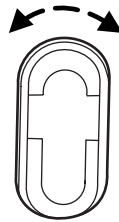

Nota: en vehículos equipados con asientos con memoria, para evitar daños en el asiento, los asientos eléctricos están diseñados para establecer una posición de detención justo en el extremo del riel del asiento. Si el asiento encuentra un objeto mientras se mueve hacia atrás o hacia adelante, se establecerá una nueva posición de detención. Para restablecer el asiento a su posición de detención normal:

- Después de encontrar la nueva posición de detención, presione el control del asiento eléctrico nuevamente para neutralizar.
- Siga presionando el control hasta que alcance el extremo del riel del asiento.
- Siga presionando el control por aproximadamente 2 segundos. Sentirá que el asiento rebota levemente.

Asientos y sistemas de seguridad

Asientos, espejos eléctricos y pedales ajustables con memoria (si están instalados)

Este sistema permite el posicionamiento automático del asiento del conductor, de los espejos eléctricos y de los pedales ajustables en dos posiciones programables.

El control del asiento con memoria se ubica en el costado exterior del cojín del asiento.

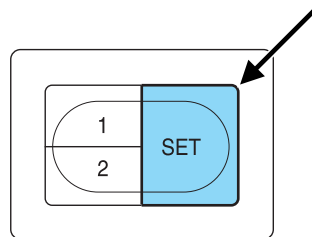

- Para programar la posición 1, mueva el asiento del conductor, espejos y pedales (si están instalados) a las posiciones deseadas utilizando los controles asociados. Presione el control SET (Establecer). En un lapso de 5 segundos de presionar el control SET, presione el control 1.
- Para programar la posición 2, repita el procedimiento anterior usando el control 2.

Es posible recuperar una posición:

- en cualquier posición de la palanca de cambio de velocidades si el encendido **no** está en la posición RUN.
- sólo en P (Estacionamiento) o en N (Neutro) si el encendido está en la posición RUN.

Es posible programar una posición de asiento con memoria en cualquier momento.

Las posiciones de memoria también se pueden usar cuando presiona el control UNLOCK en el transmisor de entrada a control remoto (si el transmisor está programado para una posición de memoria) o cuando ingresa un código de entrada personal válido que está programado con una posición de memoria.

Para programar la característica de memoria en un transmisor de entrada a control remoto y para obtener más información acerca del uso del teclado, consulte *Sistema de entrada a control remoto* en el capítulo *Seguros y seguridad*.

Asientos con control de aire acondicionado y calefacción

Nota: con el fin de obtener un óptimo rendimiento, se recomienda que el sistema de aire acondicionado del vehículo se haga funcionar en el mismo modo (ya sea calefacción o enfriamiento) que el sistema del

Asientos y sistemas de seguridad

asiento con control de aire acondicionado y calefacción. Durante la puesta en marcha del sistema del asiento con control de aire acondicionado y calefacción, se puede percibir una leve diferencia en la temperatura de la superficie del asiento entre el cojín del asiento y el respaldo mientras no se estabilicen las temperaturas de la cabina y del asiento. Si el sistema de aire acondicionado del vehículo se hace funcionar en el modo de piso, el efecto puede ser más acentuado. Al cambiar entre los modos de calor y frío para el asiento en sucesión alternada, aumentará el tiempo que toma en estabilizarse las temperaturas del asiento (respaldo y cojín).

Los controles para los asientos con control de aire acondicionado y calefacción están ubicados en el sistema de control automático electrónico dual de temperatura (DEATC).

Asientos térmicos

Los asientos térmicos sólo funcionarán cuando el encendido está en RUN (Marcha).

Para hacer funcionar los asientos térmicos:

Presione una vez para activar el ajuste de alta temperatura (3 luces indicadoras). Continúe presionando para desplazarse por los demás



ajustes; calor medio (2 luces indicadoras), calor bajo (1 luz indicadora) o apagado.

Asientos refrigerados

Los asientos refrigerados sólo funcionarán cuando el encendido está en RUN (Marcha).

Para hacer funcionar los asientos refrigerados:

Presione una vez para activar el ajuste de baja temperatura (3 luces indicadoras). Continúe presionando para desplazarse por los demás



ajustes; frío medio (2 luces indicadoras), frío bajo (1 luz indicadora) o apagado.

Si el vehículo baja de las 350 RPM mientras los asientos refrigerados están encendidos, la característica se apagará y será necesario volver a activarla.

Asientos y sistemas de seguridad

Reemplazo de filtro de aire de asientos con control de aire acondicionado y calefacción (si está instalado)

El sistema de asientos con control de aire acondicionado y calefacción incluye filtros de aire que deben ser reemplazados periódicamente. Consulte el *Registro de mantenimiento programado* para obtener más información.

- Hay un filtro ubicado debajo de cada asiento delantero.

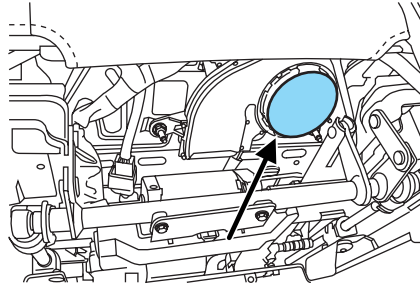

- Es posible tener acceso al filtro desde la primera fila de asientos. Mueva los asientos delanteros completamente hacia atrás y hacia arriba para facilitar el acceso.

Para quitar un filtro de aire:

- Saque la llave del encendido.
- Empuje hacia arriba el borde rígido exterior del filtro de aire y gírelo hacia la parte delantera del vehículo una vez que las lengüetas se hayan soltado.

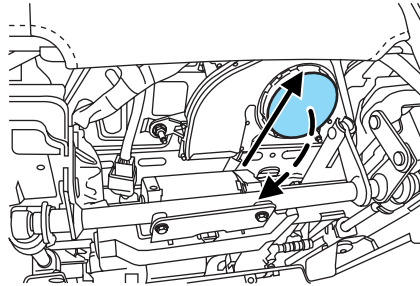

- Saque el filtro.

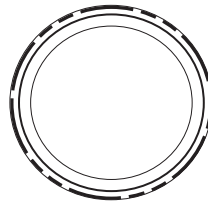

Asientos y sistemas de seguridad

Para instalar un filtro:

- Primero, coloque el filtro en su alojamiento asegurándose de que el extremo más apartado esté completamente en su alojamiento. Luego empuje en el centro del extremo exterior del filtro y gírelo hacia arriba dentro del alojamiento hasta que quede sujeto en su posición.

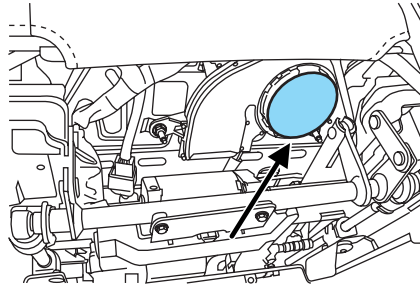

ASIENTOS TRASEROS

Plegado de 40% del sistema de asientos de la segunda fila



Tenga cuidado cuando pliegue el respaldo hasta la posición hacia atrás ya que el sistema se moverá hacia adelante cuando levante la manija de liberación.

Antes de plegarlos, asegúrese de que los apoyacabezas estén abajo y de que no haya objetos como libros, carteras o maletines en el piso delante de los asientos de la segunda fila.

Mueva hacia adelante el asiento del pasajero delantero de modo que el apoyacabezas del asiento de la segunda fila no toque el asiento delantero.

Si necesita ayuda, consulte la etiqueta ubicada a un costado del cojín del asiento.

1. Baje los apoyacabezas tirando de la correa.

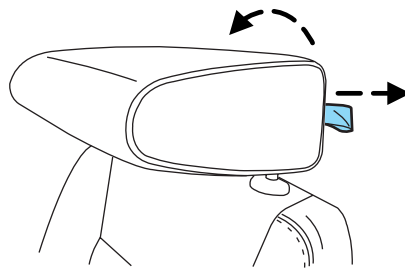

Asientos y sistemas de seguridad

2. Ubique la manija al costado del cojín del asiento junto a la puerta.
3. Jale la manija y empuje el respaldo hacia la parte delantera del vehículo.

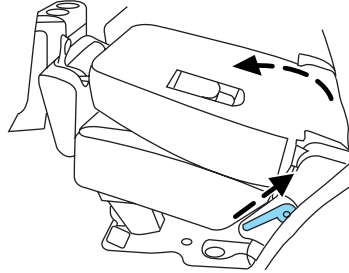

Para volver a colocar el asiento en la posición vertical:

1. Levante el respaldo hacia la parte posterior del vehículo.
2. Gire el respaldo hasta escuchar un chasquido, bloqueándolo en la posición vertical.

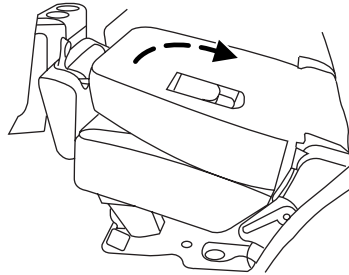

3. Levante el apoyacabezas hasta que encaje en su posición original.

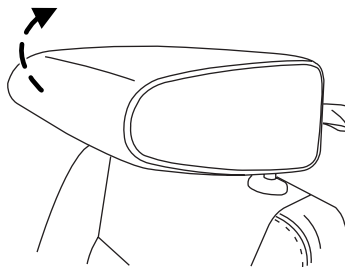

Antes de volver el respaldo a su posición original, asegúrese de que no haya quedado atrapada la carga ni ningún objeto detrás del respaldo. Después de volver el respaldo a su posición original, jálelo para asegurarse de que quedó completamente enganchado. Un asiento sin seguro puede ser peligroso en caso de un frenado repentino o choque.

Asientos y sistemas de seguridad

Colocación de los asientos exteriores de la segunda fila, 40%, en el modo de carga

 Tenga cuidado cuando pliegue el respaldo hasta la posición hacia atrás ya que el sistema se moverá hacia adelante cuando levante la manija de liberación.

Los asientos de la segunda fila pueden colocarse en posición inclinada hacia el piso para proporcionar espacio de carga adicional.

 Siempre vuelva el asiento de la posición de inclinación antes de levantar el respaldo. Si no lo hace, se podrían producir lesiones personales.

Para colocar los asientos en el modo carga:

1. Pliegue hacia abajo el asiento de la segunda fila.
2. Jale la palanca del modo carga para liberar el asiento y colocarlo en la posición inclinada hacia el piso.

Es posible que haya que aplicar un poco de fuerza para mover el asiento hacia adelante o hacia abajo.

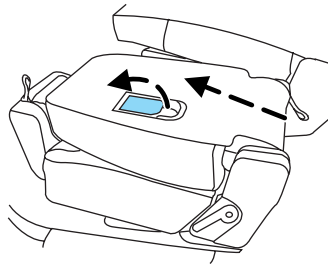

Volver a la posición vertical desde la posición de piso de carga completamente baja

El respaldo no se puede devolver hasta la posición vertical hasta que el asiento se devuelva de la posición inclinada hacia abajo. Para volver a colocar el asiento en la posición vertical:

Asientos y sistemas de seguridad

1. Coloque el asiento hacia atrás hasta que quede enganchado.
2. Regrese el respaldo a la posición vertical.

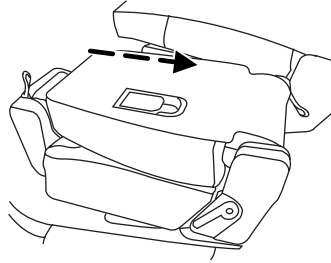

Ajuste del asiento exterior de la segunda fila, 40%, para acceso fácil

El asiento de acceso E - Z (fácil) permite un acceso y una salida más expedita hacia y desde el asiento de la tercera fila.

Para acceder al asiento de la tercera fila:

1. Pliegue los asientos de la segunda fila y suelte la manija.
2. Jale la manija nuevamente hasta que el asiento se suelte del piso.
3. Jale el asiento y pliéguelo en dirección contraria a la tercera fila.

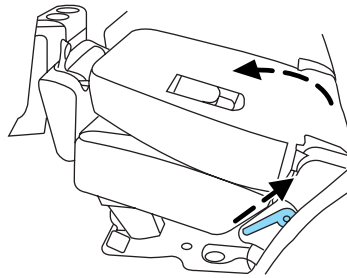

Fije siempre el asiento del vehículo al piso, esté o no esté ocupado el asiento. Si no está asegurado, el asiento puede causar lesiones durante un frenado repentino.

Asientos y sistemas de seguridad

Para volver a colocar el asiento en la posición de asiento:

1. Empuje hacia abajo el asiento y engánchelo al piso con una fuerza y velocidad moderadas.
2. Asegúrese de que el asiento esté enganchado al piso.
3. Coloque nuevamente el asiento en posición vertical. El respaldo debe bloquearse en su posición.

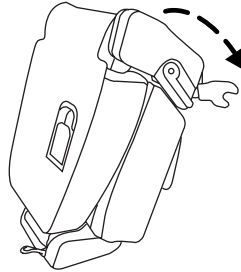

Nota: si el respaldo no regresa a la posición vertical, vuelva a voltear el asiento y engánchelo nuevamente en el piso. Asegúrese de que la carga u otros objetos no queden atrapados debajo del respaldo.

Nota: si se oye un chirrido proveniente del área de enganche, se debe limpiar el pasador de la cerradura de enganche para quitar polvo o desechos.

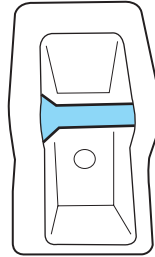

Antes de volver el respaldo a su posición original, asegúrese de que no haya quedado atrapada la carga ni ningún objeto detrás del respaldo. Después de volver el respaldo a su posición original, jálelo para asegurarse de que quedó completamente enganchado. Un asiento sin seguro puede ser peligroso en caso de un frenado repentino o choque.

Asientos y sistemas de seguridad

Salida de la tercera fila

1. Jale la correa que se encuentra en el extremo inferior del respaldo para soltar el asiento del piso y gire el respaldo hacia el asiento delantero.
2. Siga las instrucciones anteriores para devolver el asiento desde la posición de acceso fácil a la posición vertical.

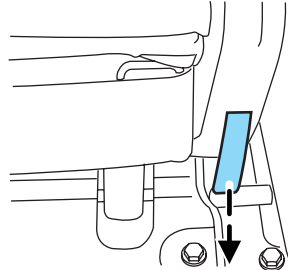

Reclinado del respaldo exterior de la segunda fila, 40%

Ubique la manija de liberación en el costado exterior del cojín del asiento y levántela con cuidado para permitir que el respaldo se ajuste en la posición deseada.

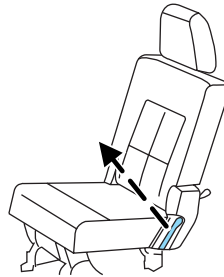

Si se reclina el respaldo, el ocupante podría deslizarse debajo del cinturón de seguridad del asiento, provocando serias lesiones personales en caso de un choque.

Asientos y sistemas de seguridad

Plegado del sistema de asiento central de la segunda fila, 20% (si está instalado)

1. Ubique la manija de liberación en el respaldo superior izquierdo y jálela para soltar el enganche del asiento plegado.

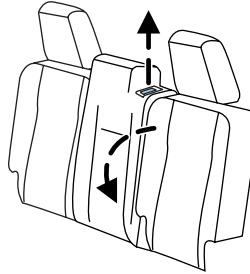

Para evitar posibles daños al asiento o a los cinturones de seguridad, asegúrese de que los cinturones no estén abrochados cuando el asiento se mueva a la posición de piso de carga.

2. Con el enganche suelto, el respaldo del asiento se puede bajar hasta la posición de piso de carga.

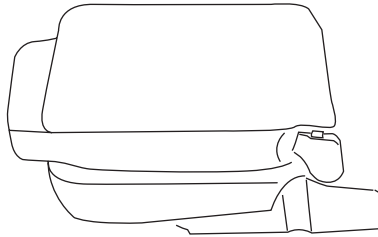

3. Para volver el asiento a la posición vertical, levante el respaldo hasta que el enganche quede completamente ajustado.

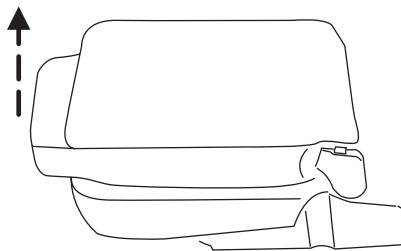

Asientos y sistemas de seguridad



Antes de volver el respaldo a su posición original, asegúrese de que no haya quedado atrapada la carga o cualquier objeto debajo del respaldo. Después de volver el respaldo a su posición original, jálelo para asegurarse de que quedó completamente enganchado. Un asiento sin seguro puede ser peligroso en caso de un frenado repentino o choque.

Ajuste del asiento central de la segunda fila, 20% (si está instalado)

Levante la manija para mover el asiento hacia adelante o hacia atrás.

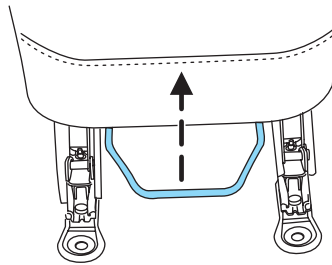

Nota: este asiento se puede mover hacia adelante para mantener a un niño en un sistema de sujeción para niños cerca de los pasajeros del asiento delantero. El asiento se debe mover hasta la posición completamente hacia atrás cuando esté ocupado por niños mayores o adultos.

Asientos de la tercera fila

Asegúrese de que no haya objetos como libros, carteras o maletines en el piso delante de los asientos en la tercera fila o sobre el cojín del asiento antes de plegarlos hacia abajo. Asegúrese de que los apoyacabezas estén bajos. Asegúrese de que los asientos de la segunda fila no estén reclinados.

Asientos y sistemas de seguridad

Plegado de los asientos de la tercera fila hasta el piso de carga



Para evitar posibles daños al asiento o a los cinturones de seguridad, asegúrese de que los cinturones no estén abrochados cuando el asiento se mueva a la posición de piso de carga.

Antes de plegar los asientos de la tercera fila, pliegue los apoyacabezas jalando la correa que se encuentra en la parte inferior del apoyacabezas.

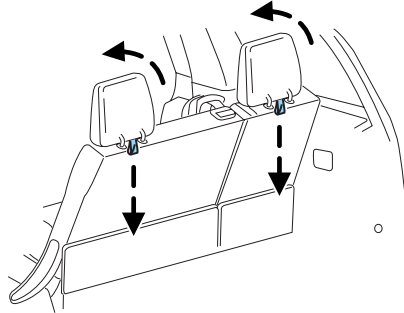

Jale la manija detrás del respaldo mientras empuja el respaldo hacia adelante y abajo hacia el cojín del asiento.

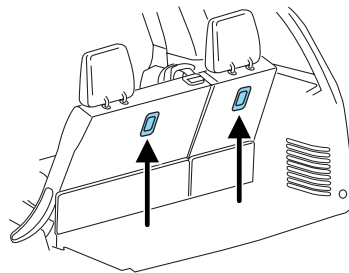

Para volver el respaldo a su posición original levante el respaldo hasta que quede enganchado en su lugar.



Antes de volver el respaldo a su posición original, asegúrese de que no haya quedado atrapada la carga ni ningún objeto detrás del respaldo. Después de volver el respaldo a su posición original, jálelo para asegurarse de que quedó completamente enganchado. Un asiento sin seguro puede ser peligroso en caso de un frenado repentino o choque.

Asientos y sistemas de seguridad

Asiento plegable eléctrico de la tercera fila (si está instalado)

Nota: asegúrese de que los apoyacabezas estén plegados antes de bajar los asientos de la tercera fila.

Los botones de control se ubican en el panel de adorno lateral trasero derecho (accesible desde el área de la compuerta levadiza).

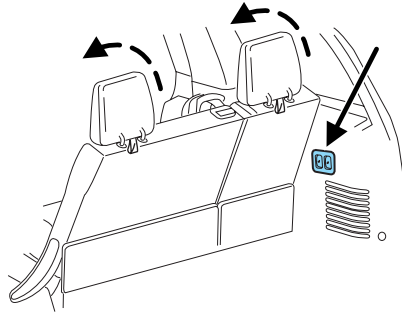

Empuje la parte inferior del botón de control para bajar el respaldo deseado.

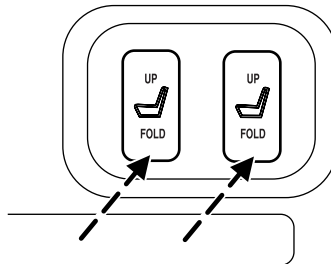

Empuje la parte superior del botón de control para volver el respaldo a su posición original.

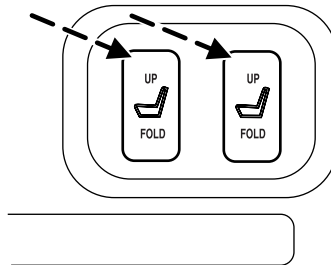

Los asientos plegables eléctricos operarán durante 10 minutos después de que el interruptor de encendido esté apagado. La transmisión debe estar en P (Estacionamiento) y la compuerta levadiza o el vidrio de la compuerta levadiza deben estar abiertos. Similar a la característica del economizador de la batería, el asiento eléctrico de la tercera fila se desactivará 10

Asientos y sistemas de seguridad

minutos después de que el vehículo se apague. Si el asiento eléctrico de la tercera fila se desactiva después de 10 minutos, el asiento se puede activar abriendo cualquier puerta, presionando el botón de desbloqueo en el control, presionando el botón del teclado de entrada sin llave o girando la llave de encendido.

SISTEMAS DE SEGURIDAD

Personal Safety System™ (Sistema de seguridad personal)

El Personal Safety System™ (Sistema de seguridad personal) proporciona un mejor nivel total de protección de choques frontales a los ocupantes de los asientos delanteros y está diseñado para ayudar a reducir aún más el riesgo de lesiones relacionadas con la bolsa de aire. El sistema tiene la capacidad de analizar las diferentes condiciones de los ocupantes y la gravedad del choque antes de activar los dispositivos de seguridad correctos para proteger mejor a un rango de ocupantes en diversas situaciones en un choque frontal.

El Personal Safety System™ (Sistema de seguridad personal) de su vehículo consta de:

- Sistemas de seguridad suplementarios de bolsas de aire de doble etapa para el conductor y el pasajero.
- Cinturones de seguridad delanteros con pretensores, retractores de administración de energía y sensores de uso del cinturón de seguridad.
- Sensor de posición del asiento del conductor.
- Sensor de gravedad de choque frontal.
- Módulo de control de los sistemas de seguridad (RCM).
- Luz de advertencia del sistema de seguridad y tono de respaldo.
- El cableado eléctrico de las bolsas de aire, sensores de choque, pretensores del cinturón de seguridad, sensores de uso del cinturón de seguridad delantero, sensor de posición del asiento del conductor y luces indicadoras.

¿Cómo funciona el Personal Safety System™ (Sistema de seguridad personal)?

El Personal Safety System™ (Sistema de seguridad personal) puede adaptar la estrategia de despliegue de los dispositivos de seguridad de su vehículo según la gravedad del choque y las condiciones de los ocupantes. Todos los sensores de choque y de los ocupantes proporcionan información acerca del Módulo de control de los sistemas

Asientos y sistemas de seguridad

de seguridad (RCM). En un choque, el RCM acciona los pretensores del cinturón de seguridad y/o uno o ambos estados de los sistemas de seguridad suplementarios de bolsas de aire de doble etapa según la gravedad del choque y la condición de los ocupantes.

El hecho de que los pretensores o las bolsas de aire no se activen para ambos ocupantes de los asientos delanteros en un choque no significa que el sistema funcione incorrectamente. Más bien significa que el Personal Safety System™ (Sistema de seguridad personal) determinó que las condiciones del accidente (gravedad del choque, uso del cinturón, etc.) no eran adecuadas para activar estos dispositivos de seguridad. Las bolsas de aire delanteras están diseñadas para activarse sólo en choques frontales y semifrontales, no en volcaduras, impactos laterales ni impactos traseros, a menos que el choque provoque una desaceleración longitudinal suficiente.

Sistemas de seguridad suplementarios de bolsas de aire de doble etapa para el conductor y el pasajero

Las bolsas de aire de doble etapa tienen la capacidad de ajustar el nivel de energía de inflado de la bolsa de aire. Un nivel menor de energía se destina a los impactos de gravedad moderada más comunes. Un nivel mayor de energía se utiliza en los impactos de mayor gravedad. Consulte la sección *Sistemas de sujeción suplementarios de bolsa de aire* en este capítulo.

Sensor de gravedad de choque frontal

El sensor de gravedad de choques frontales aumenta la capacidad para detectar la gravedad de un impacto. Ubicado en la parte delantera, proporciona información valiosa y oportuna en el caso de que ocurra un accidente con respecto a la gravedad del impacto. Esto permite que el Personal Safety System™ (Sistema de seguridad personal) distinga entre diferentes niveles de gravedad del choque y modifique la estrategia de despliegue de las bolsas de aire de doble etapa y los pretensores del cinturón de seguridad.

Sensor de posición del asiento del conductor

El sensor de posición del asiento del conductor le permite al Personal Safety System™ (Sistema de seguridad personal) ajustar el nivel de despliegue de la bolsa de aire de doble etapa del conductor según la posición del asiento. El sistema está diseñado para ayudar a proteger a los conductores más bajos que se sientan cerca de la bolsa de aire del conductor, proporcionando un nivel más bajo de salida de esta bolsa.

Sensores de uso del cinturón de seguridad delantero

Los sensores de uso del cinturón de seguridad delantero pueden detectar si están abrochados los cinturones de seguridad del conductor y del

Asientos y sistemas de seguridad

pasajero delantero exterior. Esta información permite al Personal Safety System™ (Sistema de seguridad personal) ajustar el despliegue de la bolsa de aire y la activación del pretensor del cinturón de seguridad según el uso de éste. Consulte la sección *Sistemas de seguridad* en este capítulo.

Pretensores del cinturón de seguridad delantero

Los pretensores del cinturón de seguridad en los asientos delanteros exteriores están diseñados para apretar los cinturones de seguridad firmemente contra el cuerpo del ocupante durante un choque frontal, lateral y en volcaduras, cuando el vehículo cuenta con el sistema Safety Canopy™. Esto ayuda a aumentar la efectividad de los cinturones de seguridad. En choques frontales, los pretensores del cinturón de seguridad se pueden activar solos o, si el choque es suficientemente grave, se pueden activar junto con las bolsas de aire delanteras.

Retradores de administración de energía del cinturón de seguridad delantero

Los retradores de administración de energía del cinturón de seguridad exterior delantero permiten que el retractor despliegue la correa en forma gradual y controlada en respuesta al impulso hacia adelante del ocupante. Esto reduce el riesgo de lesiones asociadas a la fuerza aplicada en el pecho del pasajero, limitando la carga sobre éste. Consulte la sección *Sistemas de seguridad* en este capítulo.

Para determinar si el Personal Safety System™ (Sistema de seguridad personal) funciona

El Personal Safety System™ (Sistema de seguridad personal) usa una luz de advertencia en el grupo de instrumentos o un tono de respaldo para indicar la condición del sistema. Consulte la sección *Luces y campanillas de advertencia* en el capítulo *Grupo de instrumentos*. No se requiere mantenimiento de rutina del Personal Safety System™ (Sistema de seguridad personal).

El Módulo de control de sistemas de seguridad (RCM) monitorea sus propios circuitos internos y los circuitos de los sistemas de seguridad suplementarios de la bolsa de aire, de los sensores de choque, pretensores del cinturón de seguridad, sensores de hebilla del cinturón de seguridad delantero y del sensor de posición del asiento del conductor. Además, el RCM monitorea la luz de advertencia del sistema de seguridad en el grupo de instrumentos. Una o más de las siguientes situaciones reflejan una dificultad en el sistema:

- La luz de advertencia destella o permanece encendida.

Asientos y sistemas de seguridad

- La luz de advertencia no se enciende inmediatamente después de activarse el encendido.
- Se escuchará una serie de cinco pitidos. El patrón de tono se repite de manera periódica hasta que se reparan el problema y la luz de advertencia.

Si cualquiera de estas cosas sucede, incluso de manera intermitente, haga revisar de inmediato el Personal Safety System™ en un distribuidor autorizado. A menos que se repare, es posible que el sistema no funcione correctamente en caso de un choque.

Precauciones con los sistemas de seguridad



Siempre maneje y viaje con su respaldo vertical y con el cinturón pélvico ajustado cruzando por encima de la parte baja de las caderas.



Para reducir el riesgo de lesiones, asegúrese de sentar a los niños en el asiento trasero donde estén apropiadamente asegurados.



Nunca deje que un pasajero lleve a un niño en su regazo mientras el vehículo esté en movimiento. El pasajero no puede proteger al niño de una lesión en caso de una colisión.





Todos los ocupantes del vehículo, incluido el conductor, deben usar siempre los cinturones de seguridad en forma apropiada, incluso si se cuenta con un sistema de sujeción suplementario de bolsa de aire (SRS).





Es extremadamente peligroso viajar en el área de carga de un vehículo, ya sea dentro o fuera de él. En una colisión, la gente que viaja en estas áreas es la más propensa a quedar herida o morir. No permita que la gente viaje en ninguna área de su vehículo que no esté equipada con cinturones de seguridad. Asegúrese de que todos en su vehículo estén en un asiento y usen apropiadamente un cinturón de seguridad.

Asientos y sistemas de seguridad

 En un choque con volcadura, la probabilidad de muerte es mucho mayor para una persona que no lleva cinturón de seguridad, que para una que sí lo lleva.

 Cada asiento de su vehículo tiene un cinturón de seguridad específico que está compuesto por una hebilla y una lengüeta que se diseñaron para utilizarlas juntas. 1) Utilice el cinturón de hombros sólo en el hombro externo. Nunca use cinturón de hombros bajo el brazo. 2) Nunca mueva el cinturón de seguridad alrededor de su cuello sobre la parte interior del hombro. 3) Nunca utilice un cinturón de seguridad para más de una persona.

 Siempre lleve a los niños de hasta 12 años en el asiento trasero y siempre utilice sistemas de seguridad apropiados para niños.

 Los cinturones de seguridad y los asientos pueden calentarse en un vehículo que ha permanecido cerrado durante la época veraniega. Éstos podrían causar quemaduras en un niño pequeño. Revise las cubiertas de los asientos y las hebillas antes de poner a un niño en algún lugar cercano a ellas.

Combinación de cinturones pélvicos y de hombros

1. Inserte la lengüeta del cinturón en la hebilla correcta (la hebilla más cercana a la dirección de la cual proviene la lengüeta) hasta que escuche un chasquido y sienta que se ha enganchado. Asegúrese de ajustar firmemente la lengüeta en la hebilla.

- Asientos delanteros y traseros

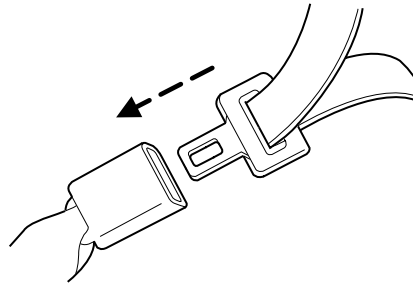

2. Para desabrocharlo, presione el botón de apertura y quite la lengüeta de la hebilla.

178

Asientos y sistemas de seguridad

- Asientos delanteros y traseros

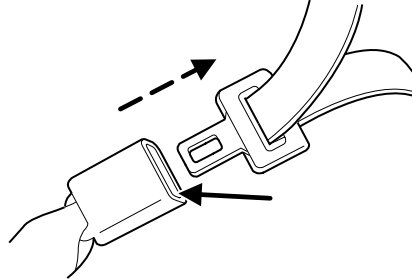

Todos los sistemas de seguridad del vehículo son una combinación de cinturones pélvicos y de hombros, excepto por un cinturón pélvico central delantero (si está instalado).

Cinturón pélvico central delantero

Para abrochar el cinturón pélvico central delantero, inserte la lengüeta en la hebilla central hasta que se escuche un chasquido y sienta que se engancha. Asegúrese de ajustar firmemente la lengüeta en la hebilla. Jale la correa para apretar el cinturón.

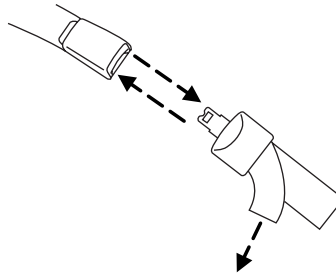

Todos los cinturones de combinación de hombros o pelvis, aparte del cinturón del conductor, tienen dos modos:

Modo sensible del vehículo

Este es el modo normal del retractor que permite el libre ajuste de la longitud del cinturón de hombros según los movimientos del pasajero y el bloqueo según el movimiento del vehículo. Por ejemplo, si el conductor frena repentinamente, hace un viraje muy cerrado o el vehículo recibe un impacto de aproximadamente 8 km/h (5 mph) o más, los cinturones de seguridad de combinación se bloquean para ayudar a reducir el movimiento hacia adelante del conductor y de los pasajeros.

Modo de bloqueo automático

En este modo, el cinturón de hombros se cierra automáticamente. El cinturón aún se podrá retraer para eliminar la holgura en el cinturón de hombros.

Asientos y sistemas de seguridad

El modo de bloqueo automático no está disponible en el cinturón de seguridad del conductor.

Cuándo usar el modo de bloqueo automático

- **Cada vez** que se instale un asiento de seguridad para niños (excepto un asiento auxiliar) en el vehículo. Los niños de hasta 12 años deben ir correctamente sujetos en el asiento trasero siempre que sea posible. Consulte *Sistemas de seguridad para niños* o *Asientos de seguridad para niños* más adelante en este capítulo.

Uso del modo de bloqueo automático

1. Abroche la combinación de cinturón pélvico y de hombros.

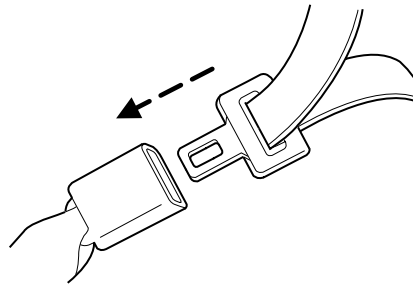

2. Tome la parte del hombro y jálela hacia abajo hasta extraer todo el cinturón.



3. Deje que el cinturón se retraiga. Al retraerse el cinturón, se escuchará un chasquido. Esto indica que el cinturón de seguridad está ahora en el modo de bloqueo automático.

Cómo desactivar el modo de bloqueo automático

Desabroche la combinación de cinturón pélvico y de hombros y deje que se retraiga por completo para desactivar el modo de bloqueo automático y volver al modo de bloqueo sensible (emergencia) del vehículo.

Asientos y sistemas de seguridad



Después de un choque vehicular, el sistema de combinación de cinturones pélvicos y de hombros en todas las posiciones de asientos de pasajeros debe ser revisado por un distribuidor autorizado para verificar que la función “retractor de bloqueo automático” de los asientos para niños siga funcionando correctamente. Además, deberán realizarse otras revisiones que permitan determinar que el sistema de cinturones de seguridad funciona adecuadamente.



EL CONJUNTO DE CINTURÓN Y RETRACTOR DEBE REEMPLAZARSE si el dispositivo “retractor de bloqueo automático” del conjunto de cinturones de seguridad o algún otro dispositivo de éste no funciona correctamente. Además, todos los cinturones de seguridad deben revisarse para comprobar que funcionan correctamente. Si no se reemplaza el conjunto de cinturón y retractor, el riesgo de lesiones puede aumentar en caso de un choque.

Pretensor del cinturón de seguridad

Su vehículo tiene pretensores del cinturón de seguridad en los asientos del conductor y del pasajero delantero derecho.

El pretensor del cinturón de seguridad quita holgura del sistema de cinturón de seguridad al inicio de un choque. Este pretensor del cinturón de seguridad usa el mismo sistema de sensor de impacto que las bolsas de aire frontales y el Sistema de seguridad Safety Canopy™. Cuando se activa el pretensor del cinturón de seguridad, el cinturón pélvico y de hombros se ajustan.

Al activarse el sistema de seguridad Safety Canopy™ y/o las bolsas de aire delanteras, los pretensores del cinturón de seguridad de los asientos del conductor y del pasajero delantero derecho se activarán cuando el cinturón de seguridad respectivo esté correctamente abrochado.



Se debe reemplazar el sistema de cinturones de seguridad del conductor y del pasajero delantero derecho (incluidos retractores, hebillas y ajustadores de altura) si el vehículo participó en un choque que produjo el inflado de las bolsas de aire delanteras o sistema Safety Canopy™ y la activación de los pretensores del cinturón de seguridad.

Consulte la sección *Mantenimiento de los cinturones de seguridad* en este capítulo.

Asientos y sistemas de seguridad

Ajuste de la altura de los cinturones de seguridad

Su vehículo tiene ajustes de altura del cinturón de seguridad del conductor y del pasajero delantero derecho. Ajuste la altura del cinturón de hombros, de manera que el cinturón pase por la mitad de su hombro.

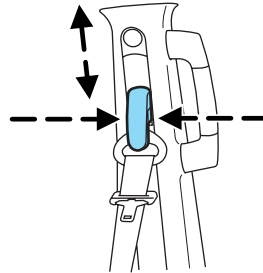

Para bajar la altura del cinturón de hombros, presione los botones de liberación laterales con el dedo pulgar y deslice el ajustador de altura hacia abajo. Para subir la altura del cinturón de hombros, presione los botones de liberación laterales y deslice el ajustador de altura hacia arriba. Jale el ajustador de altura hacia abajo para asegurarse de que quede bloqueado en su lugar.



Ubique los ajustadores de altura del cinturón de hombros de manera que el cinturón pase por la mitad de su hombro. Si el cinturón de seguridad no se ajusta adecuadamente, se reduce su eficacia y aumenta el riesgo de lesiones en un choque.

Guía de comodidad de la segunda fila

El cinturón pélvico o de hombros del costado de la segunda fila está equipado con una guía de comodidad del cinturón. Esta guía está en el panel de adorno lateral y se utiliza para ajustar la comodidad del cinturón de hombros para pasajeros más pequeños en los asientos de los costados de la segunda fila.

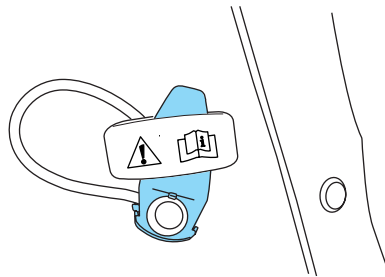

Asientos y sistemas de seguridad

Para ajustar la guía de comodidad:

1. Deslice el cinturón de seguridad en la guía del cinturón. (La parte de la lengüeta de enganche y el anillo D, no la parte donde el cinturón sale del panel de adorno.)
2. Deslice la guía hacia arriba o abajo por la correa para que el cinturón quede centrado en el hombro del pasajero.

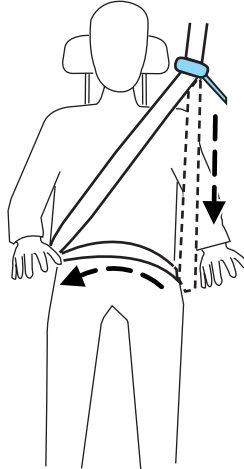

Ubique la guía de comodidad del cinturón de seguridad, de manera que el cinturón pase por la mitad de su hombro. Si el cinturón de seguridad no se ajusta adecuadamente, se puede reducir su eficacia y aumentar el riesgo de lesiones en un choque.

Ensamblaje de extensión para cinturón de seguridad

Si el cinturón de seguridad es demasiado corto a pesar de estar totalmente extendido, se puede agregar un conjunto de extensión de cinturón de seguridad de 20 cm (8 pulg.) (número de refacción 611C22). Puede obtener este conjunto de un distribuidor autorizado.

Use sólo extensiones fabricadas por el mismo proveedor del cinturón de seguridad. La identificación del fabricante está ubicada al final de la correa en la etiqueta. Además, use la extensión sólo si el cinturón de seguridad es demasiado corto para usted al extenderlo completamente.



No use extensiones para cambiar el ajuste del cinturón de hombros sobre el torso.

Mantenimiento de cinturones de seguridad

Inspeccione periódicamente los sistemas de cinturones de seguridad para cerciorarse de que funcionen correctamente y no estén dañados.

Asientos y sistemas de seguridad

Inspeccione los cinturones de seguridad para asegurarse de que no presenten roturas, rasgaduras ni cortaduras. Reemplácelos si es necesario. Después de un choque, se deben inspeccionar todos los conjuntos de cinturón de seguridad, incluidos los retractores, las hebillas, los mecanismos de la hebilla del cinturón de seguridad del asiento delantero, los mecanismos de soporte de la hebilla (barra de deslizamiento, si está instalada), los ajustadores de altura del cinturón de hombros (si están instalados), la guía del cinturón de hombros en el respaldo (si está instalada), el anclaje de correa y LATCH de asientos de seguridad para niños y los accesorios de fijación. Ford Motor Company recomienda reemplazar todos los conjuntos de cinturón de seguridad que se usan en vehículos que han participado en un accidente. Sin embargo, si el choque fue leve y un distribuidor autorizado considera que los cinturones no presentan daños y siguen funcionando correctamente, no es necesario reemplazarlos. Los conjuntos de cinturón de seguridad que no estén en uso al producirse un accidente, también se deben revisar y reemplazar si se detectan daños o un funcionamiento inadecuado.

Consulte *Interior* en el capítulo *Limpieza*.

Luz de advertencia y campanilla indicadora del cinturón de seguridad

La luz de advertencia del cinturón de seguridad se enciende en el grupo de instrumentos y suena una campanilla para recordar a los ocupantes que se abrochen el cinturón de seguridad.

Condiciones de funcionamiento

Si...	Entonces...
El cinturón de seguridad del conductor no se abrocha antes de que el interruptor de encendido esté en la posición ON (encendido)...	La luz de advertencia del cinturón de seguridad se ilumina entre 1 y 2 minutos y la campanilla de advertencia suena entre 4 y 8 segundos.
El cinturón de seguridad del conductor se abrocha mientras la luz indicadora está encendida y la campanilla de advertencia está sonando...	La luz de advertencia del cinturón de seguridad y la campanilla de advertencia se apagan.

Asientos y sistemas de seguridad

Si...	Entonces...
El cinturón de seguridad del conductor se abrocha antes de que el interruptor de encendido se coloque en la posición ON (encendido)...	La luz de advertencia del cinturón de seguridad y la campanilla indicadora permanecen apagadas.

Belt-Minder®

La característica Belt-Minder® es una advertencia adicional a la función de advertencia del cinturón de seguridad. Esta característica proporciona recordatorios adicionales al conductor de que su cinturón de seguridad está desabrochado, mediante la activación intermitente de una campanilla y el encendido de la luz de advertencia de los cinturones de seguridad en el grupo de instrumentos.

Cuando la característica Belt-Minder® está activada, se enciende la luz de advertencia de cinturón de seguridad y suena la campanilla de advertencia durante 6 segundos cada 30 segundos, y se repite durante aproximadamente 5 minutos o hasta que se abrochen los cinturones de seguridad.

La característica Belt-Minder® utiliza dos campanillas de advertencia diferentes. Durante el primer minuto de activación, la campanilla de advertencia sonará una vez cada segundo. Las campanillas de advertencia restantes sonarán dos veces cada segundo mientras el sistema esté activado.

Asientos y sistemas de seguridad

Si...	Entonces...
El cinturón de seguridad del conductor no se abrocha 5 segundos después de que se ha apagado la luz de advertencia del cinturón de seguridad...	La característica Belt-Minder® está activada: se enciende la luz de advertencia del cinturón de seguridad y suena la campanilla de advertencia durante 6 segundos cada 30 segundos, y se repite durante aproximadamente 5 minutos o hasta abrochar el cinturón de seguridad.
El cinturón de seguridad del conductor se abrocha mientras la luz indicadora de cinturón de seguridad está encendida y la campanilla de advertencia del cinturón de seguridad está sonando...	La característica Belt-Minder® no se activará.
El cinturón de seguridad del conductor se abrocha antes de que el interruptor de encendido se coloque en la posición ON...	La característica Belt-Minder® no se activará.

El objetivo de Belt-Minder® es recordarle a los usuarios ocasionales que siempre usen los cinturones de seguridad.

Asientos y sistemas de seguridad

Las siguientes razones son las que más a menudo se dan para no usar cinturón de seguridad (todas las estadísticas se basan en datos de EE.UU.):

Razones dadas...	Considere...
“Los accidentes son eventos poco frecuentes”	Diariamente se producen 36 700 accidentes. Mientras más conducimos, más nos exponemos a eventos “poco frecuentes”, incluso los buenos conductores. <i>1 de cada 4 personas sufrirá lesiones graves en un choque durante el transcurso de su vida.</i>
“No voy muy lejos”	3 de 4 choques fatales ocurren dentro de 40 km (25 millas) de casa.
“Los cinturones son incómodos”	Diseñamos nuestros cinturones de seguridad para aumentar la comodidad. Si se siente incómodo, pruebe las diferentes posiciones del anclaje superior del cinturón y respaldo del asiento, que debe estar lo más vertical posible; esto puede aumentar la comodidad.
“Estaba apurado”	Tiempo en que ocurren más accidentes. Belt-Minder® le recuerda tomar unos pocos segundos para abrocharse.
“Los cinturones de seguridad no funcionan”	Cuando los cinturones de seguridad se usan correctamente, reducen el riesgo de muerte de los ocupantes de los asientos delanteros en un 45% en automóviles y en un 60% en camionetas.

Asientos y sistemas de seguridad

Razones dadas...	Considere...
“Hay poco tráfico”	Aproximadamente 1 de cada 2 muertes se producen en accidentes de un solo vehículo, muchas veces cuando no hay otros vehículos alrededor.
“Los cinturones me arrugan la ropa”	Posiblemente, pero un accidente grave puede hacer mucho más que arrugar su ropa, especialmente, si no tiene puesto el cinturón de seguridad.
“Las personas que están conmigo no usan cinturón”	Dé el ejemplo, las muertes de jóvenes se producen 4 veces más a menudo en vehículos con DOS o MÁS personas. Los niños y hermanos/as más jóvenes imitan el comportamiento que observan.
“Tengo bolsa de aire”	Las bolsas de aire brindan una mayor protección cuando se usan con cinturones de seguridad. Las bolsas de aire delanteras no están diseñadas para inflarse en choques traseros, laterales o volcaduras.
“Prefiero salir disparado”	Mala idea. Las personas que salen disparadas tienen 40 veces más posibilidades de MORIR. Los cinturones de seguridad ayudan a impedir salir disparado, NO PODEMOS “ELEGIR NUESTRO CHOQUE”.



No se siente sobre un cinturón de seguridad abrochado ni inserte una placa en la hebilla para evitar que suene la campanilla de BeltMinder®. Esto puede afectar negativamente el funcionamiento del sistema de bolsas de aire del vehículo.

Asientos y sistemas de seguridad

Desactivar una vez

Cada vez que el cinturón de seguridad se abrocha y se desabrocha durante un ciclo de encendido, Belt-Minder® se desactivará sólo durante ese ciclo.

Desactivación/activación de la característica Belt-Minder® (si está instalada)

Lea detalladamente los pasos 1 al 4 antes de continuar con el procedimiento de programación de activación y desactivación.

La característica Belt-Minder® del conductor se puede activar/desactivar siguiendo el siguiente procedimiento:

Antes de efectuar el procedimiento, asegúrese de que:

- El freno de estacionamiento esté puesto
- La palanca de cambio de velocidades esté en P (Estacionamiento) (transmisión automática)
- El interruptor de encendido esté en la posición OFF (Apagado)
- El cinturón de seguridad del conductor está desabrochado



Si bien el diseño le permite desactivar Belt-Minder®, este sistema está diseñado para mejorar sus posibilidades de sobrevivir a un accidente cuando esté con el cinturón abrochado. Recomendamos que deje el sistema activado por su seguridad y la de otros que puedan utilizar el vehículo. Para reducir el riesgo de lesiones, no active/desactive la función de recordatorio de cinturón mientras maneje.

1. Gire el interruptor de encendido a la posición RUN (Marcha) u ON (Encendido). (NO ARRANQUE EL MOTOR)
2. Espere hasta que se apague la luz de advertencia de los cinturones de seguridad. (Aproximadamente 1 minuto.)
 - El paso 3 se debe completar dentro de los 50 segundos transcurridos después de que se apaga la luz de advertencia del cinturón de seguridad.
3. A una velocidad moderada, abroche y desabroche el cinturón de seguridad 9 veces y finalice dejándolo desabrochado. (El paso 3 se debe completar dentro de 50 segundos una vez que se apaga la luz de advertencia del cinturón de seguridad.)
 - Después del paso 3, la luz de advertencia del cinturón de seguridad se encenderá durante tres segundos.

Asientos y sistemas de seguridad

4. Durante aproximadamente 7 segundos que tarda la luz en apagarse, abroche y luego desabroche el cinturón de seguridad.

- Esto desactivará la característica Belt-Minder® para esa posición del asiento si se encuentra actualmente activada. A modo de confirmación, la luz de advertencia de cinturón de seguridad se encenderá 4 veces por segundo durante tres segundos.
- Esto activará la característica Belt-Minder® para esa posición del asiento si se encuentra actualmente desactivada. A modo de confirmación, la luz de advertencia de cinturón de seguridad se iluminará 4 veces por segundo durante 3 segundos; luego, la luz permanecerá apagada durante 3 segundos y, posteriormente, la luz de advertencia de cinturón de seguridad se iluminará nuevamente, destellando 4 veces por segundo durante 3 segundos.

SISTEMA DE SUJECIÓN SUPLEMENTARIO DE BOLSA DE AIRE (SRS)

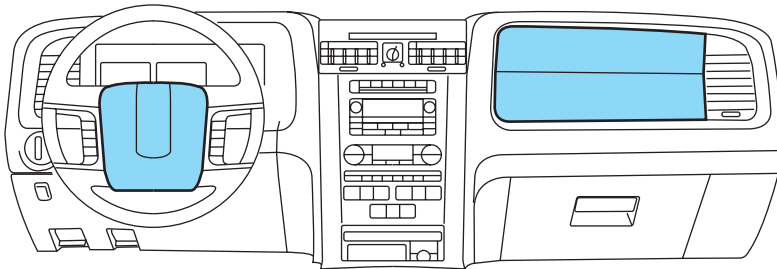

Asientos y sistemas de seguridad

Importantes precauciones del SRS

El SRS está diseñado para funcionar junto con el cinturón de seguridad para proteger al conductor y al pasajero delantero derecho de algunas lesiones en la parte superior del cuerpo. Las bolsas de aire NO se inflan lentamente; existe el riesgo de lesiones provocadas por una bolsa de aire que se infla.

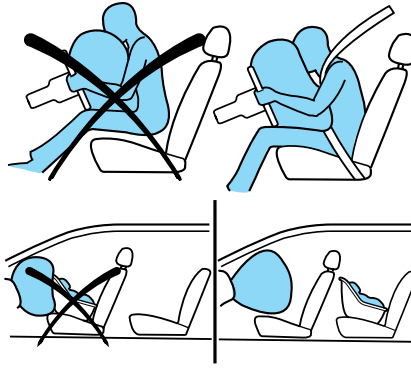

Todos los ocupantes del vehículo, incluido el conductor, deben usar siempre los cinturones de seguridad en forma apropiada, incluso si se cuenta con un sistema de sujeción suplementario de bolsa de aire (SRS).



Siempre lleve a los niños de hasta 12 años en el asiento trasero y siempre utilice sistemas de seguridad apropiados para niños.



La National Highway Traffic Safety Administration (NHTSA) recomienda una distancia mínima de al menos 25 cm (10 pulgadas) entre el pecho de un ocupante y el módulo de la bolsa de aire del conductor.



Nunca coloque el brazo sobre el módulo de la bolsa de aire, ya que ésta puede provocar graves fracturas a los brazos u otras lesiones al inflarse.

Para colocarse a una distancia correcta de la bolsa de aire:

- Mueva su asiento hacia atrás lo más posible, sin dejar de alcanzar cómodamente los pedales.
- Recline levemente el asiento uno o dos grados desde la posición vertical.

Asientos y sistemas de seguridad



No coloque nada en o sobre el módulo de la bolsa de aire. Colocar objetos sobre o al lado del área de inflado de la bolsa de aire puede hacer que estos objetos sean impulsados por la bolsa de aire hacia su rostro y torso, causando lesiones graves.



No intente revisar, reparar ni modificar los sistemas de sujeción suplementarios de bolsa de aire ni sus fusibles. Consulte con su distribuidor autorizado.



La bolsa de aire del pasajero delantero no está diseñada para proteger al ocupante del asiento central delantero.



Modificar o agregar equipos al extremo delantero del vehículo (incluido el bastidor, la defensa, la estructura de la carrocería delantera del extremo y los ganchos para remolque) puede afectar el rendimiento del sistema de bolsas de aire, aumentando el riesgo de lesiones. No modifique el extremo delantero del vehículo.



El equipo adicional puede afectar el rendimiento de los sensores de la bolsa de aire, aumentando el riesgo de lesiones. Consulte *el Libro de esquemas de montaje para fabricantes de carrocerías* para ver las instrucciones acerca de la instalación correcta del equipo adicional.

Asientos y sistemas de seguridad

Los niños y las bolsas de aire

Los niños siempre deben estar asegurados correctamente. Las estadísticas de accidentes demuestran que los niños están más seguros cuando viajan en los asientos traseros, con los sistemas de seguridad ajustados correctamente, que cuando viajan en el asiento delantero. Si no se siguen estas instrucciones puede aumentar el riesgo de lesiones en una colisión.



Las bolsas de aire pueden causar la muerte o lesionar a un niño que se encuentre en un asiento para niños. **NUNCA** coloque un asiento para niños orientado hacia atrás frente a una bolsa de aire activa. Si debe usar un asiento para niños orientado hacia adelante en el asiento delantero, mueva el asiento completamente hacia atrás.

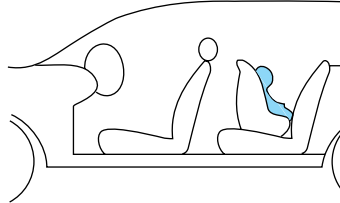
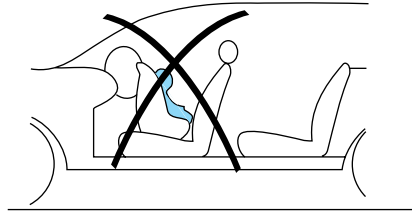

¿Cómo funciona el sistema de seguridad suplementario de bolsas de aire?

El SRS de la bolsa de aire está diseñado para activarse cuando el vehículo sufre una desaceleración longitudinal suficiente como para hacer que los sensores cierren un circuito eléctrico que inicia el inflado de las bolsas de aire.

El hecho de que las bolsas de aire no se inflen en un accidente, no significa que el sistema funcione incorrectamente. Más bien, significa

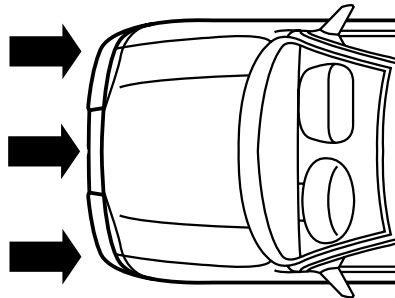

Asientos y sistemas de seguridad

que la fuerza del impacto no fue lo suficientemente grande como para producir la activación. Las bolsas de aire del conductor y pasajero están diseñadas para inflarse en choques frontales y semifrontales, no en volcaduras, impactos laterales ni impactos traseros, a menos que el choque provoque una desaceleración longitudinal suficiente.

Las bolsas de aire se inflan y desinflan rápidamente al activarse. Después de que la bolsa de aire se infla, es normal observar residuos de polvo, similares al humo, u oler el propelente quemado. Esto puede consistir en fécula de maíz, polvos de talco (para lubricar la bolsa) o compuestos de sodio (por ejemplo, bicarbonato de sodio), producidos por el proceso de combustión que infla la bolsa de aire. Es posible que haya pequeñas cantidades de hidróxido de sodio que pueden irritar la piel y los ojos, pero ninguno de los residuos es tóxico.



Aunque el sistema está diseñado para ayudar a reducir lesiones graves, el contacto con una bolsa de aire que se infla también puede causar abrasiones, hinchazones o pérdidas temporales de la audición. Debido a que las bolsas de aire se deben inflar rápidamente y con una fuerza considerable, existe el riesgo de muerte o de lesiones graves tales como fracturas, lesiones faciales y oculares o lesiones internas, particularmente para los ocupantes que no cumplen con las medidas de seguridad o están mal sentados en el momento en que la bolsa de aire se infla. Por lo tanto, es extremadamente importante que los ocupantes estén correctamente sujetos y lo más lejos posible del módulo de la bolsa de aire, sin dejar de mantener el control del vehículo.



Después del inflado se calientan varios componentes del sistema de bolsa de aire. No los toque después del inflado.



Si la bolsa de aire se ha inflado, **ésta no volverá a funcionar y se debe reemplazar de inmediato.** Si la bolsa de aire no se reemplaza, el área sin reparar aumentará el riesgo de lesiones en un choque.

Asientos y sistemas de seguridad

El SRS consta de:

- módulos de bolsas de aire del conductor y del pasajero (que incluyen los infladores y las bolsas de aire),
- uno o más sensores de impacto y seguridad y un monitor de diagnóstico (RCM),
- una luz y un tono de disponibilidad
- el cableado eléctrico que conecta los componentes.

El RCM (módulo de control de sistemas de seguridad) monitorea sus propios circuitos internos y la conexión del sistema eléctrico suplementario de las bolsas de aire (incluidos los sensores de impacto, el cableado del sistema, la luz de disponibilidad de las bolsas de aire, la energía de respaldo de las bolsas de aire y los dispositivos de activación de las bolsas de aire).

Para determinar si el sistema funciona

El SRS usa una luz de disponibilidad en el grupo de instrumentos o un tono para indicar la condición del sistema. Consulte la sección *Disponibilidad de bolsa de aire* en el capítulo *Grupo de instrumentos*. No se requiere mantenimiento de rutina de la bolsa de aire.

Una o más de las siguientes situaciones reflejan una dificultad en el sistema:

- La luz de disponibilidad destella o permanece encendida.
- La luz de disponibilidad no se iluminará inmediatamente después de activar el encendido.
- Se escuchará una serie de cinco pitidos. El tono se repite de manera periódica hasta que se reparen el problema o la luz.



Si ocurre cualquiera de estas cosas, incluso de manera intermitente, solicite la revisión inmediata del SRS a un distribuidor autorizado. A menos que se repare, es posible que el sistema no funcione correctamente en caso de un choque.

Sistema de bolsa de aire lateral montada en el asiento



No coloque objetos ni instale equipos sobre o cerca de la cubierta de la bolsa de aire, en el costado de los respaldos de los asientos delanteros o en las áreas de los asientos delanteros, que puedan entrar en contacto con una bolsa de aire que se infle. Si no se siguen estas instrucciones, el riesgo de lesiones personales puede aumentar en caso de una colisión.

Asientos y sistemas de seguridad



No utilice cubiertas adicionales en los asientos. El uso de cubiertas adicionales en los asientos puede impedir que las bolsas de aire laterales se inflen y aumentar el riesgo de lesiones en un accidente.



No apoye su cabeza contra la puerta. La bolsa de aire lateral puede lesionarlo ya que se infla desde el lado del respaldo.



No intente revisar, reparar ni modificar el SRS de bolsas de aire, sus fusibles ni la cubierta de un asiento que contenga una bolsa de aire. Consulte con su distribuidor autorizado.



Todos los ocupantes del vehículo deben usar siempre los cinturones de seguridad, incluso si se cuenta con un SRS de bolsas de aire.

¿Cómo funciona el sistema de bolsas de aire laterales?

El diseño y funcionamiento del sistema de bolsas de aire laterales incluyeron los procedimientos de prueba recomendados, los que fueron desarrollados por un grupo de expertos en seguridad automotriz conocidos como Side Airbag Technical Working Group (Grupo de trabajo técnico de bolsas de aire laterales). Estos procedimientos de prueba recomendados ayudan a reducir el riesgo de lesiones relacionadas con el despliegue de las bolsas de aire laterales.

Asientos y sistemas de seguridad

El sistema de bolsas de aire laterales consta de lo siguiente:

- Una bolsa de nylon inflable (bolsa de aire) con un inflador oculto detrás del protector para rodillas exterior de los respaldos del conductor y del pasajero delantero.
- Una cubierta del asiento especial diseñada para permitir el inflado de la bolsa de aire.
- La misma luz de advertencia, control electrónico y unidad de diagnóstico usados para las bolsas de aire delanteras.
- Sensores de choque ubicados en las puertas delanteras y en los pilares C (un sensor en cada pilar en cada lado del vehículo).

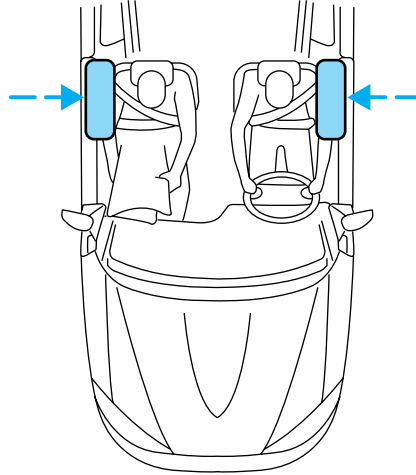

Las bolsas de aire laterales, en combinación con los cinturones de seguridad, pueden ayudar a reducir el riesgo de lesiones graves en caso de un choque de impacto lateral significativo.

Las bolsas de aire laterales están instaladas en el costado exterior de los respaldos de los asientos delanteros. En algunos choques laterales, se inflará la bolsa de aire lateral afectada por el accidente. La bolsa de aire se diseñó para inflarse entre el panel de la puerta y el ocupante, para mejorar la protección proporcionada a los ocupantes en los choques de impacto lateral.

El SRS de la bolsa de aire debe activarse cuando el vehículo sufre una desaceleración lateral suficiente como para hacer que los sensores cierren un circuito eléctrico que inicia el inflado de las bolsas de aire.

El hecho de que las bolsas de aire no se inflen en un accidente, no significa que el sistema funcione incorrectamente. Más bien, significa que la fuerza del impacto no fue lo suficientemente grande como para producir la activación. Las bolsas de aire laterales están diseñadas para inflarse en choques de impacto lateral, no en volcaduras, impactos traseros, choques frontales ni semifrontales, a menos que el choque provoque una desaceleración lateral suficiente.



Después del inflado se calientan varios componentes del sistema de bolsa de aire. No los toque después del inflado.

Asientos y sistemas de seguridad



Si se ha inflado, **la bolsa de aire lateral no volverá a funcionar. El sistema de bolsas de aire lateral (incluido el asiento) debe ser inspeccionado y reparado por un distribuidor autorizado.** Si la bolsa de aire no se reemplaza, el área sin reparar aumentará el riesgo de lesiones en un choque.

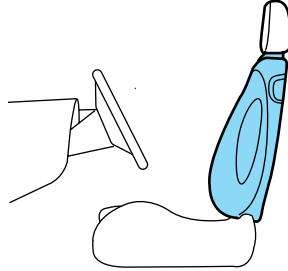

Sistema de seguridad Safety Canopy™



No coloque objetos ni monte equipos sobre o cerca del forro del techo en la barandilla lateral que puedan entrar en contacto con el sistema Safety Canopy™ que se despliega. Si no se siguen estas instrucciones, el riesgo de lesiones personales puede aumentar en caso de una colisión.

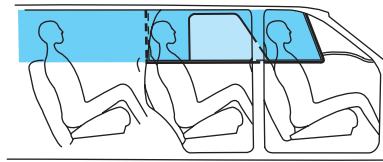

No apoye su cabeza contra la puerta. El sistema Safety Canopy™ puede lesionarlo a medida que se despliega desde el forro del techo.



No intente revisar, reparar ni modificar el sistema Safety Canopy™, sus fusibles, la vestidura de los pilares A, B, C o D o el forro del techo de un vehículo que contenga Safety Canopy™. Consulte con su distribuidor autorizado.

Asientos y sistemas de seguridad



Todos los ocupantes del vehículo, incluido el conductor, deben usar siempre los cinturones de seguridad, incluso si se cuenta con un SRS de bolsas de aire y el sistema Safety Canopy™.



Para reducir el riesgo de lesiones, no obstruya ni coloque objetos en el espacio donde se despliega el sistema Safety Canopy™ inflable.

¿Cómo funciona el sistema Safety Canopy™?

El diseño y el desarrollo del sistema Safety Canopy™ incluyeron los procedimientos de prueba recomendados, los que fueron desarrollados por un grupo de expertos en seguridad automotriz conocidos como Side Airbag Technical Working Group (Grupo de trabajo técnico de bolsas de aire laterales). Estos procedimientos de prueba recomendados ayudan a reducir el riesgo de lesiones relacionadas con el despliegue de las bolsas de aire laterales (incluido el sistema Safety Canopy™).

El sistema Safety Canopy™ consta de lo siguiente:

- Una cortina inflable de nylon con un generador de gas oculta detrás del forro del techo y sobre las puertas (una a cada lado del vehículo).
- Un forro del techo diseñado para doblarse y abrirse sobre las puertas laterales y permitir el despliegue del sistema Safety Canopy™.
- La misma luz de disponibilidad de bolsa de aire, control electrónico y unidad de diagnóstico usados para las bolsas de aire delanteras.
- Dos sensores de impacto montados en las puertas delanteras (uno a cada lado del vehículo).

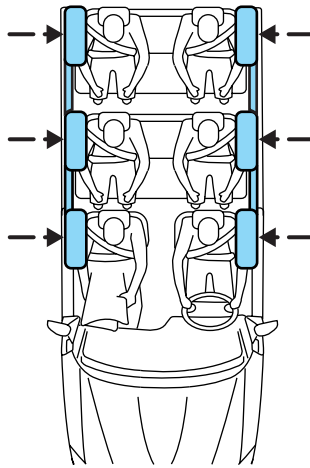

Asientos y sistemas de seguridad

- Dos sensores de impacto ubicados en el pilar C, detrás de las puertas traseras (uno en cada lado del vehículo).
- Sensor de volcadura en el módulo de control de sistemas de seguridad (RCM).

El sistema Safety Canopy™, en combinación con los cinturones de seguridad, pueden ayudar a reducir el riesgo de lesiones graves en caso de un choque de impacto lateral importante o de una volcadura.

Los niños de hasta 12 años de edad deben ir siempre correctamente asegurados en los asientos de la segunda o tercera fila. El sistema Safety Canopy™ no interferirá con los niños que estén asegurados en un asiento para niños o auxiliar correctamente instalado, ya que está diseñado para inflarse hacia abajo desde el forro del techo sobre las puertas a lo largo de las aberturas de las ventanas laterales.

El sistema Safety Canopy™ está diseñado para activarse cuando el vehículo sufre una desaceleración lateral suficiente como para hacer que el sensor de impacto lateral cierre un circuito eléctrico que inicia el inflado del sistema Safety Canopy™, o cuando el sensor de volcadura detecta la posibilidad de un evento de volcadura.

El sistema Safety Canopy™ está montado en la lámina metálica de la barandilla lateral del techo, detrás del forro del techo y a lo largo de todo el costado del vehículo. En ciertos choques laterales o eventos de volcadura, el sistema Safety Canopy™ se activará, sin considerar qué asientos estén ocupados. El sistema Safety Canopy™ está diseñado para inflarse entre el área de las ventanas laterales y los pasajeros con el fin de aumentar la protección proporcionada en choques de impacto lateral y eventos de volcadura.

El hecho de que el sistema Safety Canopy™ no se active en un choque no significa que el sistema funcione incorrectamente. Más bien, significa que la fuerza del impacto no fue lo suficientemente grande como para producir la activación. El sistema Safety Canopy™ está diseñado para inflarse en ciertos choques de impacto lateral o en eventos de volcadura, no en choques de impacto trasero, frontal ni semifrontal, a menos que el choque produzca una desaceleración lateral suficiente o la posibilidad de una volcadura.



Varios componentes del sistema Safety Canopy™ se calientan después del inflado. No los toque después del inflado.

Asientos y sistemas de seguridad



Si se desplegó, **el sistema Safety Canopy™ no volverá a funcionar a menos que se reemplace. El sistema Safety Canopy™ (incluidos las vestiduras de los pilares A, B, C y D) debe ser inspeccionado y reparado por un distribuidor autorizado.** Si el sistema Safety Canopy™ no se reemplaza, el área sin reparar aumentará el riesgo de lesiones en un choque.

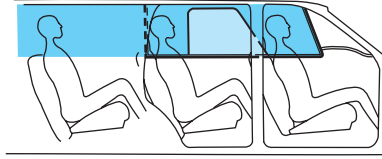

Para determinar si el sistema funciona

El SRS usa una luz de disponibilidad en el grupo de instrumentos o un tono para indicar la condición del sistema. Consulte la sección *Disponibilidad de bolsa de aire* en el capítulo *Grupo de instrumentos*. No se requiere mantenimiento de rutina de la bolsa de aire.

Cualquier dificultad del sistema se indica mediante una o más de las siguientes situaciones:

- La luz de disponibilidad (la misma para el sistema de bolsas de aire delanteras) destellará o permanecerá encendida.
- La luz de disponibilidad no se iluminará inmediatamente después de activar el encendido.
- Se escuchará una serie de cinco pitidos. El patrón de tonos se repetirá periódicamente hasta que el problema y la luz se reparen.

Si ocurre cualquiera de estas cosas, incluso de manera intermitente, solicite la revisión inmediata del SRS a un distribuidor autorizado. A menos que se repare, es posible que el sistema no funcione correctamente en caso de un choque o de un evento de volcadura.

Eliminación de bolsas de aire y de vehículos con bolsas de aire (incluidos los pretensores)

Consulte con su distribuidor autorizado. Las bolsas de aire **DEBEN SER** eliminadas por personal calificado.

Asientos y sistemas de seguridad

SISTEMAS DE SEGURIDAD PARA NIÑOS

Vea las siguientes secciones para obtener instrucciones sobre cómo utilizar los sistemas de seguridad para niños en forma correcta. También vea *Sistema de sujeción suplementario de bolsas de aire (SRS)* en este capítulo para obtener instrucciones especiales sobre cómo usar las bolsas de aire.

Precauciones importantes de los sistemas de seguridad para niños

La ley en Estados Unidos y Canadá exige el uso de sistemas de seguridad para niños. Si en el vehículo viajan niños pequeños (generalmente niños de cuatro años de edad o menores y que pesan 18 kg [40 lbs] o menos), debe sentarlos en asientos de seguridad fabricados especialmente para ellos. Muchos estados exigen que los niños utilicen asientos auxiliares aprobados hasta que tengan ocho años. Revise las leyes locales, estatales o provinciales para ver si hay requisitos específicos con relación a la seguridad de los niños en su vehículo. Cuando sea posible, ponga siempre a los niños menores de 12 años en el asiento trasero del vehículo. Las estadísticas de accidentes demuestran que los niños están más seguros cuando viajan en los asientos traseros, con los sistemas de seguridad ajustados correctamente, que cuando viajan en el asiento delantero.



Nunca deje que un pasajero lleve a un niño en su regazo mientras el vehículo esté en movimiento. El pasajero no puede proteger al niño de una lesión en caso de una colisión.

Siga siempre las instrucciones y advertencias que vienen con los sistemas de seguridad para niños que pueda usar.

Los niños y los cinturones de seguridad

Si el niño tiene el tamaño adecuado, asegúrelo en un asiento de seguridad.

Los niños demasiado grandes para usar asientos de seguridad para niños (según las especificaciones del fabricante de asientos de seguridad para niños) siempre deben usar cinturones de seguridad.

Siga todas las precauciones importantes de los sistemas de seguridad y de las bolsas de aire que se aplican a los pasajeros adultos en su vehículo.

Si la parte del cinturón de hombros de una combinación de cinturón pélvico y de hombros se puede colocar de tal manera que no cruce ni se

Asientos y sistemas de seguridad

apoye sobre la cara o cuello del niño, éste debe usar el cinturón pélvico y de hombros. Si acerca el niño al centro del vehículo, puede ayudar a que el cinturón de hombros se ajuste correctamente.



No deje sin vigilancia en su vehículo a niños, a adultos que no pueden valerse por sí mismos ni a mascotas.

Asientos auxiliares para niños

Los niños superan el tamaño de un asiento convertible común o para niños cuando pesan 18 kilos (40 lb) y tienen aproximadamente 4 años de edad. A pesar que el cinturón pélvico y de hombros brinda alguna protección, estos niños son aún muy pequeños para que este tipo de cinturón se pueda ajustar correctamente, lo que aumenta el riesgo de lesiones graves durante un choque.

Para que el cinturón pélvico y de hombros se ajuste mejor en los niños que han superado el tamaño de los asientos de seguridad para niños, Ford Motor Company recomienda el uso de un reforzador de colocación de cinturón.

Los asientos auxiliares ubican a los niños de tal manera que los cinturones de seguridad se puedan ajustar mejor. Estos levantan al niño para que el cinturón pélvico descansa en la parte inferior de las caderas y así las rodillas puedan doblarse de manera cómoda. Los asientos auxiliares también pueden ayudar a ajustar mejor el cinturón de hombros para una mayor comodidad. Trate de mantener el cinturón cerca de la mitad del hombro.

Cuándo deben los niños usar asientos auxiliares

Los niños necesitan usar asientos auxiliares desde que superan el tamaño del asiento para niños y hasta que alcanzan una estatura suficiente para usar el asiento del vehículo y el cinturón pélvico y de hombros se pueda ajustar apropiadamente. Generalmente, esto sucede cuando su peso es de aproximadamente 36 kilos (80 lbs) (entre los 8 y 12 años de edad).

Asientos y sistemas de seguridad

Los asientos auxiliares se deben usar hasta que responda SÍ a TODAS estas preguntas:

- ¿El niño se puede sentar completamente hacia atrás en el respaldo del vehículo, con las rodillas dobladas y de manera cómoda en el borde del asiento sin verse desgarbado?

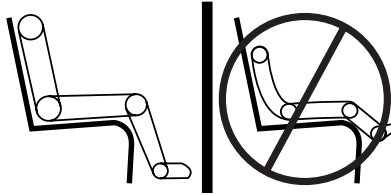

- ¿El cinturón pélvico descansa en la parte inferior de las caderas?
- ¿El cinturón de hombros está centrado en el hombro y en el pecho?
- ¿El niño puede permanecer sentado así durante todo el viaje?

Tipos de asientos auxiliares

Existen dos tipos de asientos auxiliares de colocación de cinturón:

- Aquellos sin respaldo.

Si su asiento auxiliar sin respaldo tiene una cubierta removible, retírela y utilice el cinturón pélvico y de hombros. Si una posición del asiento tiene un respaldo bajo y no tiene un apoyacabezas, un asiento auxiliar sin respaldo puede ubicar la cabeza del niño (parte superior del nivel del oído) sobre la parte



de arriba del asiento. En este caso, mueva el asiento auxiliar sin respaldo a otra posición del asiento con un respaldo más alto y con cinturones pélvicos y de hombros.

Asientos y sistemas de seguridad

- Aquellos con un respaldo alto.

Si no puede encontrar una posición de asiento que apoye de manera adecuada la cabeza del niño, a pesar de tener un asiento auxiliar sin respaldo, la mejor alternativa sería un asiento auxiliar con respaldo alto.



Cualquier tipo puede usarse en cualquier posición de asiento equipada con cinturones pélvicos y de hombros en caso de que el niño pese más de 18 kilos (40 libras).

Los asientos auxiliares y para niños varían ampliamente en tamaño y forma. Seleccione un asiento auxiliar que mantenga el cinturón de pelvis bajo y ajustado en las caderas, nunca por el estómago, y le permita ajustar el cinturón de hombros por el pecho y caer holgadamente cerca del centro del hombro. Los siguientes dibujos comparan el ajuste ideal (centro) con un cinturón de hombros apretado incómodamente contra el cuello y un cinturón de hombro que se puede deslizar del hombro.

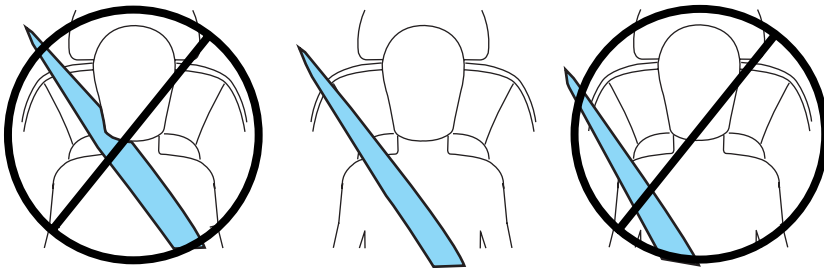

Si el asiento auxiliar se desliza en el asiento del vehículo, puede colocar una malla de goma como plataforma o un forro de tapete bajo el asiento auxiliar y así se puede mejorar esta condición.

Asientos y sistemas de seguridad

Importancia de los cinturones de hombros

Si utiliza un asiento auxiliar sin cinturón de hombros, aumenta el riesgo que la cabeza del niño se golpee contra una superficie dura en caso de un choque. Por esta razón, nunca use un asiento auxiliar sólo con cinturón pélvico. Es mejor usar un asiento auxiliar con cinturones pélvicos y de hombros en el asiento trasero, que es el lugar más seguro para los niños en un viaje.



Cambie al niño de asiento si el cinturón de hombros no se mantiene en la posición sobre el hombro durante su uso.



Siga todas las instrucciones proporcionadas por el fabricante del asiento auxiliar.



Nunca coloque el cinturón de hombros bajo el brazo del niño o detrás de la espalda, ya que puede eliminar la protección para la parte superior del cuerpo y puede aumentar el riesgo de sufrir lesiones o de tener consecuencias fatales en un choque.



Nunca use almohadas, libros ni toallas para reforzar al niño. Éstos pueden deslizarse y aumentar la probabilidad de sufrir lesiones o de tener consecuencias fatales en un choque.

ASIENTOS DE SEGURIDAD PARA NIÑOS

Asientos de seguridad para niños y bebés o para niños

Use un asiento de seguridad adecuado para el tamaño y peso del niño. Siga cuidadosamente todas las instrucciones del fabricante provistas con el asiento de seguridad que coloque en su vehículo. Si no instala o no usa el asiento de seguridad correctamente, el niño puede resultar lesionado en un frenado repentino o en un choque.

Asientos y sistemas de seguridad

Al instalar un asiento de seguridad para niños:

- En este capítulo, revise y siga la información presentada en la sección *Sistema de sujeción suplementario de bolsa de aire (SRS)*.
- Use la hebilla del cinturón de seguridad correcta para la posición del asiento (la hebilla más cercana a la dirección de la que viene la lengüeta).
- Inserte la lengüeta del cinturón en la hebilla correspondiente hasta que escuche un chasquido y sienta que se engancha. Asegúrese de ajustar firmemente la lengüeta en la hebilla.

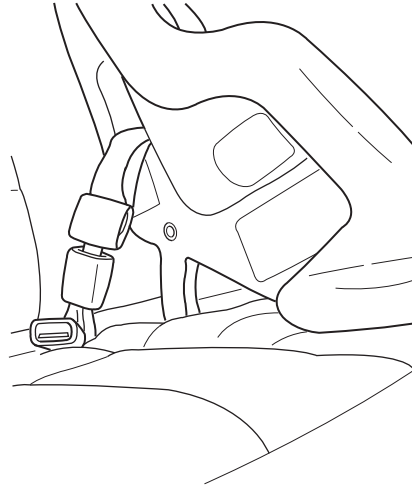

- Coloque el respaldo en posición vertical.
- Ponga el cinturón de seguridad en el modo de bloqueo automático. Consulte la sección *Modo de bloqueo automático* en este capítulo.
- El asiento central de la segunda fila se puede mover hacia adelante para mantener a un niño en un sistema de sujeción para niños cerca de los pasajeros del asiento delantero. El asiento se debe mover hasta la posición completamente hacia atrás cuando esté ocupado por niños mayores o adultos.
- Se recomienda que los niños hasta 22 kg (48 lbs) utilicen los anclajes inferiores de LATCH en un sistema de seguridad para niños. Las correas de anclaje superiores se pueden utilizar para niños hasta 27 kg (60 lbs) en un sistema de seguridad para niños y para proporcionar seguridad para el torso superior en niños hasta 36 kg (80 lbs) que usan un arnés de torso superior y un reforzador de colocación de cinturón.

Ford recomienda el uso de un asiento de seguridad para niños que tenga una correa superior de sujeción. Instale el asiento de seguridad para niños en una posición con LATCH y anclajes de correa. Para obtener más información acerca de las correas de sujeción superiores y los anclajes, consulte *Sujeción de asientos de seguridad con correas de sujeción* en este capítulo. Para obtener más información sobre anclajes LATCH,

Asientos y sistemas de seguridad

consulte *Sujeción de asientos de seguridad con sujetadores LATCH (Anclajes inferiores y correas para niños)* en este capítulo.



Siga cuidadosamente todas las instrucciones del fabricante incluidas con el asiento de seguridad que coloque en su vehículo. Si no instala o no usa el asiento de seguridad correctamente, el niño puede resultar lesionado en un frenado repentino o en un choque.

Instalación de asientos de seguridad para niños con combinación de cinturón pélvico y de hombros



Las bolsas de aire pueden causar la muerte o lesionar a un niño que se encuentre en un asiento para niños. **NUNCA** coloque un asiento para niños orientado hacia atrás frente a una bolsa de aire activa. Si debe usar un asiento para niños orientado hacia adelante en el asiento delantero, mueva el asiento completamente hacia atrás.



Los niños de hasta 12 años de edad deben ir correctamente sujetos en el asiento trasero cada vez que sea posible.

1. Coloque el asiento de seguridad para niños en un asiento con una combinación de cinturón pélvico y de hombros.

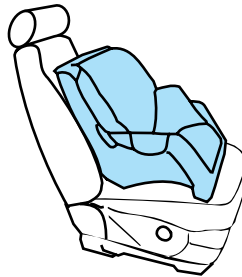

Asientos y sistemas de seguridad

2. Jale hacia abajo el cinturón de hombros y júntelo con el cinturón pélvico.

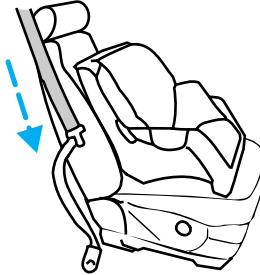

3. Mientras los mantiene juntos, pase la lengüeta a través del asiento para niños de acuerdo con las instrucciones del fabricante. Asegúrese que la correa del cinturón no esté torcida.

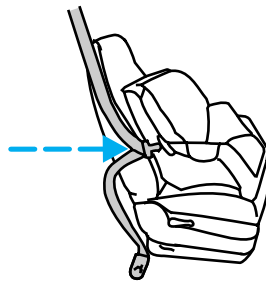

4. Inserte la lengüeta del cinturón en la hebilla adecuada (la hebilla más cercana a la dirección desde la cual proviene la lengüeta) para esa posición del asiento hasta que escuche un chasquido y sienta que se ha enganchado. Jálela para asegurarse que la lengüeta esté enganchada firmemente.

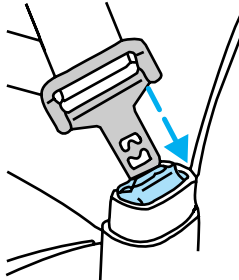

Asientos y sistemas de seguridad

5. Para poner el retractor en el modo de bloqueo automático, tome la parte del hombro del cinturón y jale hacia abajo hasta extraer todo el cinturón y escuchar un chasquido.

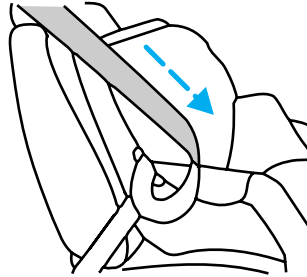

6. Deje que el cinturón se retraiga. El cinturón emite un chasquido a medida que se retrae para indicar que está en el modo de bloqueo automático.

7. Jale la parte del cinturón pélvico a través del asiento para niños hacia la hebilla y jale hacia arriba del cinturón de hombros, mientras presiona el asiento para niños con la rodilla.

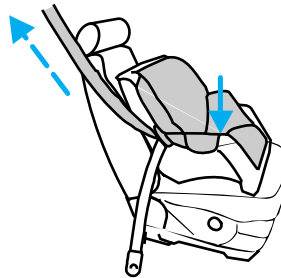

8. Deje que el cinturón de seguridad se retraiga para eliminar cualquier holgura en el cinturón.

9. Antes de poner al niño en el asiento, incline con fuerza el asiento hacia atrás y hacia adelante para cerciorarse que esté firmemente ajustado. Para verificar esto, tome el asiento en el trayecto del cinturón e intente moverlo hacia los lados y hacia adelante. Si está bien instalado, no debería moverse más de una pulgada.

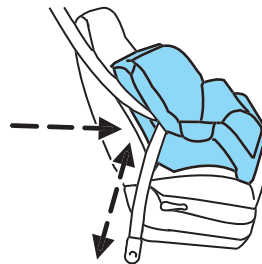

10. Trate de sacar el cinturón del retractor para asegurarse que el retractor esté en el modo de bloqueo automático (será imposible sacar más el cinturón). Si el retractor no está bloqueado, desabroche el cinturón y repita los pasos del 2 al 9.

Asientos y sistemas de seguridad

Verifique que el asiento para niños esté asegurado correctamente antes de cada uso.

Instalación de asientos de seguridad para niños en el asiento central delantero (si está instalado)



Siempre lleve a los niños de hasta 12 años en el asiento trasero y siempre utilice sistemas de seguridad apropiados para niños.



Es más seguro instalar los asientos de seguridad para niños en las posiciones de asiento que tienen anclajes de asiento para niños. El asiento delantero no tiene anclaje de correa ni anclajes LATCH.

1. Alargamiento del cinturón pélvico. Para alargar el cinturón, sostenga la lengüeta de modo que la parte inferior quede perpendicular a la dirección de la correa, mientras desliza la lengüeta arriba de la correa.
2. Ponga el asiento de seguridad para niños en la posición central del asiento.
3. Pase la lengüeta y la correa a través del asiento para niños de acuerdo con las instrucciones del fabricante.
4. Inserte la lengüeta del cinturón en la hebilla correspondiente al asiento central hasta que escuche un chasquido y sienta que se engancha. Asegúrese de que la lengüeta quede ajustada en forma segura a la hebilla, tirando de la lengüeta.
5. Presione hacia abajo el asiento para niños con su rodilla mientras jala el extremo suelto del tejido del cinturón pélvico para apretar el cinturón.
6. Antes de colocar al niño en el asiento para niños, mueva con fuerza el asiento de un lado a otro y hacia adelante para asegurarse de que el asiento esté ajustado de manera segura. Si el asiento para niños se mueve demasiado, repita los pasos 5 al 6 o instálelo correctamente en otra posición.

Asientos y sistemas de seguridad

Sujeción de asientos de seguridad para niños con correas de sujeción

La mayoría de los asientos nuevos para niños con vista hacia adelante incluyen una correa de sujeción que pasa sobre el respaldo del asiento y se engancha en un punto de anclaje. Las correas de sujeción están disponibles como accesorio para muchos modelos antiguos de asientos de seguridad. Comuníquese con el fabricante de su asiento para niños para obtener más información acerca de cómo ordenar una correa de sujeción.

Algunos asientos traseros de su vehículo tienen instalados anclajes de correas de sujeción integrados que se ubican detrás de los asientos, como se describe a continuación.

En la posición de asiento central de la tercera fila, el anclaje de correa de sujeción es un anillo en la parte inferior del respaldo.

Los anclajes de las correas de sujeción de su vehículo están en las siguientes posiciones (vistos desde arriba):

- Asiento corrido de la segunda fila

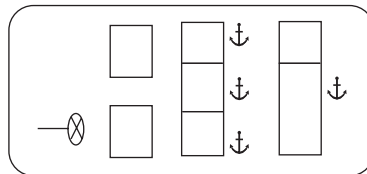

- Asientos bajos de la segunda fila

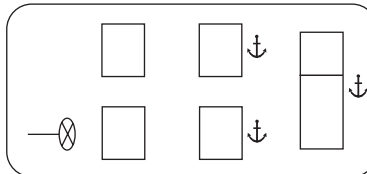

Enganche la correa de sujeción sólo al anclaje de correa apropiado tal como se indica. Es posible que la correa de sujeción no funcione correctamente si se engancha en un lugar distinto al anclaje de sujeción correcto.

Asientos y sistemas de seguridad

Posiciones del asiento de la segunda fila

1. Coloque el asiento de seguridad para niños sobre el cojín del asiento.
2. Ubique el anclaje de correa en la parte inferior trasera del asiento.
 - posiciones de asiento de costado

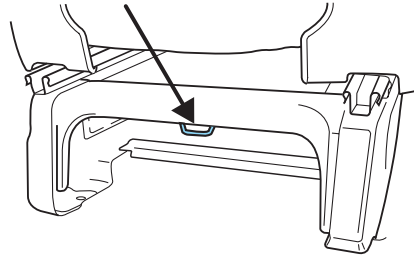

- posición central del asiento (si está instalado)

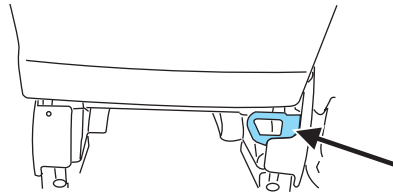

3. Guíe la correa del asiento de seguridad para niños por debajo del apoyacabezas (asientos exteriores) y sobre el respaldo del asiento.
4. Tome la correa de sujeción y ubíquela en el marco del asiento.

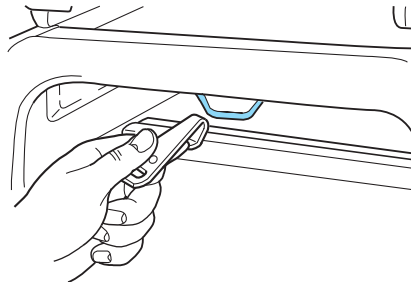

Asientos y sistemas de seguridad

5. Gire la correa de sujeción y sujétela al anclaje de correa en el bastidor del asiento.

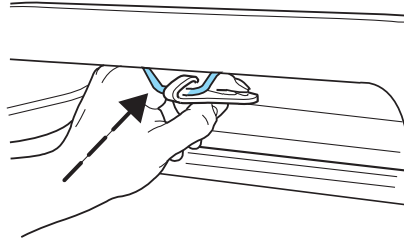

6. Gire el clip de la correa de sujeción.

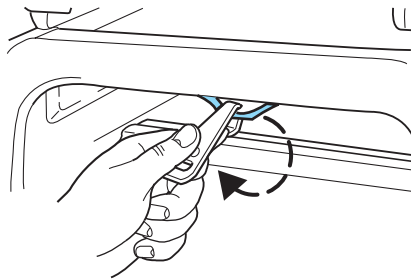

7. Apriete la correa de sujeción del asiento de seguridad para niños según las instrucciones del fabricante.

Posición del asiento en tercera fila

1. Coloque el asiento de seguridad para niños en el centro del cojín del asiento.
2. Pase la correa de sujeción del asiento de seguridad para niños sobre el respaldo del asiento.

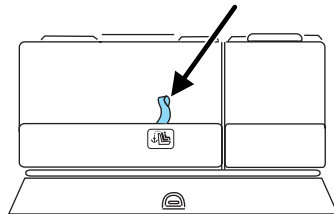

3. Localice el anillo de la correa de anclaje para la posición de asiento.

Asientos y sistemas de seguridad

- Puede que necesite jalar hacia atrás la parte superior del panel con bisagra a lo largo de la parte inferior del respaldo del asiento para acceder al anclaje de correa.

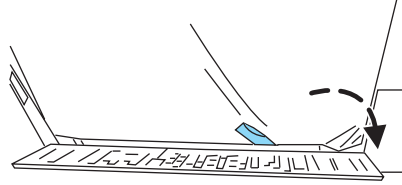

4. Sujete la correa de sujeción a través del anillo del anclaje tal como se ilustra.

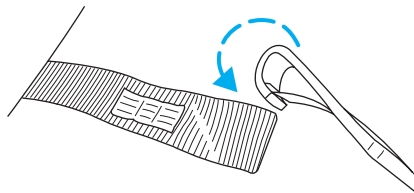

Si la correa de sujeción se engancha de manera incorrecta, es posible que el asiento de seguridad para niños no se sostenga apropiadamente en caso de un choque.

5. Instale el asiento de seguridad para niños firmemente usando los anclajes LATCH o los cinturones de seguridad. Siga las instrucciones de este capítulo.

6. Apriete la correa de sujeción del asiento de seguridad para niños según las instrucciones del fabricante.

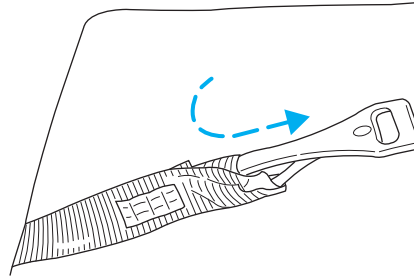

Si el asiento de seguridad no está correctamente anclado, el riesgo de que un niño resulte lesionado en un choque aumenta considerablemente.

Asientos y sistemas de seguridad

Ajustes de asientos de seguridad para niños con conexiones LATCH (anclajes inferiores y correas de sujeción para niños) para anclajes de asientos para niños

Algunos asientos de seguridad para niños incluyen dos conexiones rígidas o instaladas en la correa que se conectan a dos anclajes en posiciones de asiento específicas de su vehículo. Este tipo de asiento para niños elimina la necesidad de utilizar cinturones de seguridad para fijar el asiento para niños. En asientos de seguridad para niños con vista hacia adelante, la correa de sujeción también debe estar ajustada al anclaje correcto de la correa. Consulte *Sujeción de asientos de seguridad con correas de sujeción* en este capítulo.

Su vehículo tiene anclajes de sujeción LATCH para la instalación de asientos de seguridad para niños en las posiciones de asiento marcadas con el símbolo de asiento para niños.

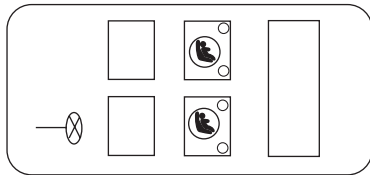
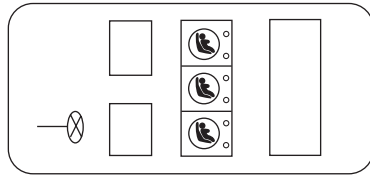

Nunca fije dos asientos de seguridad para niños LATCH al mismo anclaje. En caso de accidente, es posible que un anclaje no sea lo suficientemente fuerte como para sostener dos conexiones de asientos para niños y puede romperse, provocando lesiones graves o incluso la muerte.

Asientos y sistemas de seguridad

Los anclajes inferiores para la instalación de asientos para niños se ubican en la sección trasera del asiento de la segunda fila entre el cojín y el respaldo del asiento. Los anclajes LATCH están ubicados debajo de los símbolos de ubicación en el respaldo del asiento.

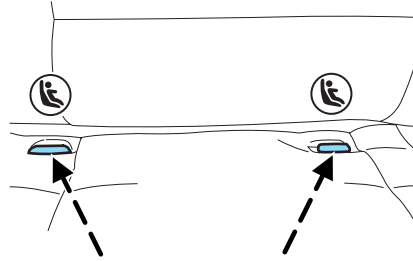

Los símbolos de ubicación se encuentran en los botones redondos de plástico en el asiento central y en las etiquetas rectangulares en los asientos laterales.

Siga las instrucciones del fabricante del asiento para niños para instalar correctamente los asientos para niños con conexiones LATCH.



Una las conexiones inferiores LATCH del asiento para niños sólo a los anclajes que se muestran.

Si instala un asiento para niños con conexiones rígidas LATCH, no apriete la correa de sujeción tanto que el asiento para niños se levante del cojín del asiento del vehículo cuando el niño esté sentado en él. Mantenga la correa de sujeción ajustada tan sólo lo necesario sin que se levante la parte delantera del asiento para niños. Mantener el asiento para niños tocando levemente el asiento del vehículo, proporciona la mejor protección en caso de un accidente grave.

Cada vez que use el asiento de seguridad, revise que el asiento esté correctamente sujeto a los anclajes inferiores y al anclaje de la correa. Intente mover el asiento para niños de lado a lado. También intente jalar el asiento hacia adelante. Verifique que los anclajes mantengan el asiento en su lugar.



Si el asiento de seguridad no está correctamente anclado, el riesgo de que un niño resulte lesionado en un choque aumenta considerablemente.

Llantas, ruedas y carga

AVISO A LOS PROPIETARIOS DE VEHÍCULOS UTILITARIOS Y CAMIONETAS

Los vehículos utilitarios y las camionetas se maniobran en forma diferente a los vehículos de pasajeros en las diversas condiciones de manejo que pueden encontrarse en calles, carreteras y a campo traviesa. Los vehículos utilitarios y las camionetas no están diseñados para tomar curvas a velocidades tan altas como los automóviles de pasajeros, así como tampoco los vehículos deportivos bajos están diseñados para desempeñarse satisfactoriamente en condiciones a campo traviesa.

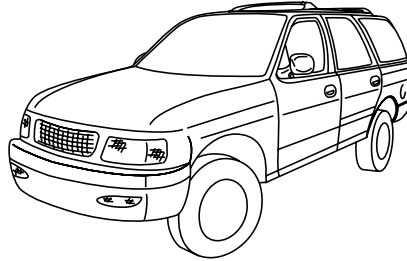

Los vehículos utilitarios tienen un índice de volcadura significativamente mayor que otros tipos de vehículos. Para reducir el riesgo de lesiones graves o muerte a raíz de una volcadura u otro choque, usted debe:

- Evitar las vueltas cerradas y las maniobras bruscas
- Manejar a velocidades seguras para las condiciones
- Mantener las llantas infladas correctamente
- No sobrecargar ni cargar incorrectamente su vehículo y
- Asegurarse de que cada pasajero esté apropiadamente asegurado.



En un choque con volcadura, la probabilidad de muerte es mucho mayor para una persona que no lleva cinturón de seguridad, que para una que sí lo lleva. Todos los ocupantes deben usar siempre los cinturones de seguridad y los niños deben usar sistemas de seguridad adecuados para minimizar el riesgo de lesiones o expulsión.

Estudie el "*Manual del propietario*" y sus suplementos para obtener información específica acerca de las características del equipo, las instrucciones para un manejo seguro y las precauciones adicionales para reducir el riesgo de accidentes o lesiones graves.

Llantas, ruedas y carga

CARACTERÍSTICAS DEL VEHÍCULO

Sistemas 4WD y AWD (si están instalados)

Un vehículo equipado con AWD o 4WD (cuando lo seleccione), tiene la capacidad de usar las cuatro ruedas para obtener energía. Esto aumenta la tracción y puede permitirle manejar con seguridad sobre terrenos y caminos en condiciones que los vehículos convencionales con tracción en dos ruedas no pueden recorrer.

Se suministra potencia a las cuatro ruedas a través de una caja de transferencia o unidad de transferencia de potencia. Los vehículos con tracción en las cuatro ruedas le permiten seleccionar diferentes modos de manejo según sea necesario. La información acerca del funcionamiento de la caja de transferencia y los procedimientos de cambio de velocidades se puede encontrar en el capítulo *Manejo*. En el capítulo *Mantenimiento y especificaciones* se puede encontrar información sobre el mantenimiento de la caja de transferencia. Debe familiarizarse completamente con esta información antes de hacer funcionar su vehículo.

En algunos modelos tracción en las cuatro ruedas, el cambio inicial de tracción de dos ruedas a tracción en las cuatro ruedas mientras el vehículo está en movimiento, puede causar un sonido metálico o de trinquete momentáneo. Estos sonidos son normales y se deben al mecanismo de transmisión delantero que aumenta la velocidad y no son motivo de preocupación.



No se confíe demasiado de la capacidad de los vehículos tracción en las cuatro ruedas o AWD. A pesar de que los vehículos con tracción en las cuatro ruedas o AWD pueden acelerar mejor que los de tracción en dos ruedas en situaciones que requieran baja tracción, éstos no frenan más rápido. Siempre maneje a una velocidad segura.

Llantas, ruedas y carga

Cómo se diferencia su vehículo de los demás

Los vehículos todo terreno y las camionetas pueden presentar algunas diferencias perceptibles en comparación a otros vehículos. Su vehículo puede ser:

- Más alto: para permitir una capacidad de transporte de carga superior y para permitir que viaje sobre terrenos irregulares sin quedar atrapado o dañar los componentes de la parte baja.
- Más corto: para otorgar la capacidad de aproximarse a las pendientes y sobrepasar la cima de una colina sin quedar atrapado o dañar los componentes de la parte baja. Aunque hay igualdad en todos los demás aspectos, una distancia entre ejes más corta puede hacer que su vehículo responda más rápido a la dirección que un vehículo con una distancia entre ejes más larga.
- Más angosto: para proporcionar mayor maniobrabilidad en espacios estrechos, especialmente en uso a campo traviesa.

Como resultado de las diferencias en dimensiones indicadas arriba, los vehículos Todo terreno y las camionetas generalmente tienen un centro de gravedad superior y una mayor diferencia en el centro de gravedad entre las condiciones con y sin carga.

Estas diferencias que hacen que su vehículo sea tan versátil también provocan que se manibre en forma diferente a otros vehículos comunes de pasajeros.

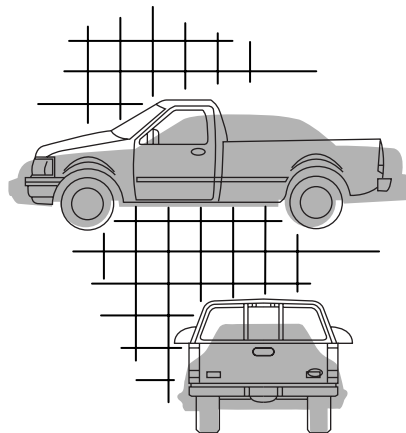
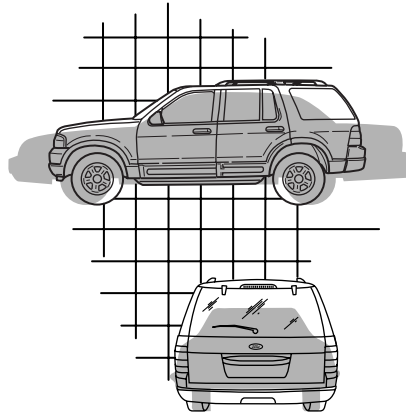

Llantas, ruedas y carga

INFORMACIÓN SOBRE GRADO DE UNIFORMIDAD DE LA CALIDAD DE LAS LLANTAS

Los vehículos nuevos están provistos de llantas con una clasificación sobre ellas, llamada Grado de calidad de la llanta. Los grados de calidad se pueden encontrar, donde sea aplicable, en el costado de la llanta entre el reborde de la rodadura y el ancho máximo de sección. Por ejemplo:

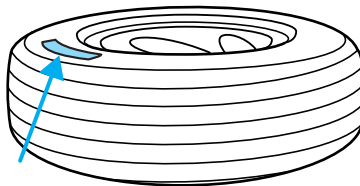

- **Banda de rodadura 200, Tracción AA, Temperatura A**

Estos grados de calidad de las llantas se determinan según normas que ha establecido el Departamento de Transportes de los Estados Unidos.

Los Grados de calidad de las llantas se aplican a llantas neumáticas nuevas para uso en automóviles de pasajeros. No se aplican a rodaduras profundas, llantas para la nieve de tipo invierno, llantas de refacción economizadoras de espacio o para uso provisional, llantas con diámetros de rin nominal de 25 a 30 cm (10 a 12 pulgadas) o llantas de producción limitada según se define en el Título 49 del Código de normas federales, Parte 575.104(c)(2).

Departamento de Transportes de Estados Unidos: grados de calidad de llantas: el Ministerio de transportes de Estados Unidos exige que Ford Motor Company le proporcione la siguiente información acerca de los grados de las llantas exactamente como el gobierno la ha redactado.

Desgaste de los surcos

El grado de desgaste de los surcos es una clasificación comparativa basada en el nivel de desgaste de la llanta cuando ésta se prueba bajo condiciones controladas en una pista de prueba específica del gobierno. Por ejemplo, una llanta de grado 150 se desgastaría una y media (1 1/2) veces, como lo haría en la pista de prueba del gobierno como llanta de grado 100. El rendimiento relativo de las llantas depende, sin embargo, de las condiciones reales de su uso y puede apartarse significativamente de la norma debido a variaciones en costumbres de conducir, prácticas de servicio y diferencias en las características de calles y clima.

Tracción AA, A, B y C

Los grados de tracción, de mayor a menor, son AA, A, B y C. Los grados representan la capacidad de la llanta para detenerse sobre pavimento

Llantas, ruedas y carga

mojado según lo medido en condiciones controladas sobre superficies de prueba gubernamentales específicas de asfalto y concreto. Una llanta con la marca C puede tener un rendimiento de tracción deficiente.



El grado de tracción asignado a esta llanta se basa en las pruebas de tracción de frenado recto y no incluye características de aceleración, curvas, deslizamiento como hidropelano o tracción máxima.

Temperatura A B C

Las clases de temperatura son A (la más alta), B y C, las cuales representan la resistencia de la llanta a la generación de calor y su capacidad de disiparlo cuando se prueban en condiciones controladas en una rueda de prueba de laboratorio especificada. Una temperatura alta prolongada puede hacer que el material de la llanta se degrade, reduciendo su vida útil. Una temperatura excesiva puede provocar fallas repentinas de la llanta. La clase C corresponde a un nivel de rendimiento que deben cumplir todas las llantas de vehículos de pasajeros de acuerdo con la Norma federal de seguridad para vehículos motorizados No. 139. Las clases B y A representan niveles más altos de rendimiento de la rueda en pruebas de laboratorio que el mínimo exigido por la ley.



El grado de temperatura para esta llanta se establece para una llanta apropiadamente inflada y no sobrecargada. La velocidad excesiva, falta de aire o carga excesiva, ya sea por separado o en combinación, puede causar un calentamiento progresivo y una posible falla de las llantas.

LLANTAS

Las llantas están diseñadas para entregar miles de millas de servicio, pero se les debe realizar mantenimiento para obtener el máximo beneficio de ellas.

Glosario de terminología sobre llantas

- **Etiqueta de la llanta:** una etiqueta que muestra los tamaños de llantas del OE (Equipamiento original), la presión de inflado recomendada y el peso máximo que puede transportar el vehículo.
- **Número de identificación de llanta (TIN):** un número en el costado de cada llanta que entrega información acerca de la marca de la llanta y de la planta del fabricante, el tamaño de la llanta y la fecha de fabricación. Conocido también como código DOT.

Llantas, ruedas y carga

- **Presión de inflado:** una medida de la cantidad de aire en la llanta.
- **Carga estándar:** un tipo de llantas P-metric o Metric diseñadas para transportar una carga máxima a 35 psi (37 psi [2.5 baras] para llantas Metric). Si aumenta la presión de inflado más allá de esta presión, no aumentará la capacidad de transporte de carga de las llantas.
- **Carga extra:** un tipo de llantas P-metric o Metric diseñadas para transportar una carga máxima más pesada a 41 psi (43 psi [2.9 baras] para llantas Metric). Si aumenta la presión de inflado más allá de esta presión, no aumentará la capacidad de transporte de carga de las llantas.
- **kPa:** Kilopascales, unidad métrica de presión de aire.
- **PSI:** libras por pulgada cuadrada, una unidad estándar de presión de aire.
- **Presión de inflado en frío:** presión de la llanta cuando el vehículo ha estado quieto y no expuesto directamente al sol durante una hora o más y antes de que el vehículo se maneje por 1.6 km (1 milla).
- **Presión de inflado recomendada:** presión de inflado en frío que se encuentra en la Etiqueta de certificación del cumplimiento de las normas de seguridad o Etiqueta de la llanta, ubicada en el Pilar B o en el borde de la puerta del conductor.
- **Pilar B:** la barra estructural al costado del vehículo detrás de la puerta delantera.
- **Área del talón de la llanta:** área de la llanta que está junto al rin.
- **Costado de la llanta:** área entre el área del talón y la rodadura.
- **Área de la rodadura de la llanta:** área del perímetro de la llanta que hace contacto con el camino cuando se monta en el vehículo.
- **Rin:** el soporte metálico (rueda) para una llanta o un conjunto de llanta y cámara sobre el que se asientan los talones de la llanta.

INFLADO DE LAS LLANTAS

Para un funcionamiento seguro de su vehículo, es necesario que sus llantas estén infladas correctamente. Recuerde que una llanta puede perder hasta la mitad de su presión de aire y sin verse desinflada.

Todos los días, antes de manejar, revise sus llantas. Si una parece estar más baja que las otras, use un manómetro para llantas para revisarlas y ajustarlas según sea necesario.

Al menos una vez al mes y antes de emprender viajes largos, inspeccione cada llanta y revise la presión de aire con un manómetro de presión para

Llantas, ruedas y carga

llantas (incluida la llanta de refacción, si está instalada). Infle todas las llantas según la presión de inflado recomendada por Ford Motor Company.

Use un manómetro de presión para llantas para comprobar la presión de inflado, incluida la llanta de refacción (si está instalada), al menos una vez al mes y antes de viajes largos. Es muy importante que adquiera un indicador de presión de llantas confiable, ya que los indicadores automáticos de las estaciones de servicio pueden ser inexactos. Ford recomienda el uso de indicadores de presión de llantas tipo digitales o cuadrantes en lugar de los indicadores de presión de llanta tipo varilla.

Use la presión de inflado en frío recomendada para conseguir un rendimiento y desgaste óptimo de las llantas. El inflado insuficiente o excesivo puede causar patrones de desgaste disperejo.



El inflado insuficiente es la causa más común de fallas en las llantas y puede tener como consecuencia un agrietamiento severo de la llanta, la separación de la banda de rodadura o un "reventón", con la pérdida inesperada del control del vehículo y un mayor riesgo de lesiones. El inflado insuficiente aumenta el pliegue del costado y la resistencia de rodado, teniendo como consecuencia la acumulación de calor y el daño interno a la llanta. También puede ocasionar la tensión innecesaria de la llanta, desgaste irregular, pérdida de control del vehículo y accidentes. ¡Una llanta puede perder hasta la mitad de su presión de aire sin verse desinflada!

Siempre infle sus llantas según la presión de inflado recomendada por Ford, incluso si ésta es menor a la información de presión de inflado máxima que aparece en la llanta. La presión de inflado de las llantas recomendada por Ford se encuentra en la Etiqueta de certificación del cumplimiento de las normas de seguridad o en la Etiqueta de la llanta, ubicada en el Pilar B o en el borde de la puerta del conductor. Si no se siguen las recomendaciones de presión de las llantas, podría crear patrones de desgaste disperejo y afectar la forma de manejo de su vehículo.

Máxima presión de inflado permitida es la presión máxima permitida por los fabricantes de llantas y/o la presión con la cual la llanta puede transportar la carga máxima. Esta presión normalmente es mayor que la presión de inflado en frío recomendada por el fabricante, que se puede encontrar en la Etiqueta de certificación del cumplimiento de las normas de seguridad o Etiqueta de la llanta, ubicada en el Pilar B o en el borde de la puerta del conductor. La presión de inflado en frío nunca debe ser

Llantas, ruedas y carga

más baja que la presión recomendada en la Etiqueta de certificación del cumplimiento de las normas de seguridad o en la etiqueta de la llanta.

Cuando se producen cambios de temperatura en el ambiente, las presiones de inflado de llanta también cambian. Una caída de temperatura de 6° C (10° F) puede causar una disminución correspondiente de 7 kPa (1 psi) en la presión de inflado. Revise la presión de las llantas con frecuencia y ajústela hasta obtener la presión correcta, la cual se puede encontrar en la Etiqueta de certificación del cumplimiento de las normas de seguridad o en la etiqueta de las llantas.

Para revisar la presión de las llantas:

1. Asegúrese que las llantas estén frías, es decir que no hayan andado ni siquiera una milla.

Si está revisando la presión cuando la llanta está caliente (es decir, cuando ha conducido más de 1.6 km [1 milla]), no reduzca la presión del aire. Las llantas están calientes debido al uso y es normal que la presión aumente sobre el nivel recomendado en frío. Una llanta caliente que muestre la presión de inflado recomendada en frío o bajo ella, puede estar considerablemente desinflada.

Nota: si debe conducir a cierta distancia para conseguir aire para las llantas, verifique y registre la presión primero y agregue la presión de aire correcta cuando llegue a la bomba. Es normal que las llantas se calienten y que la presión del aire aumente mientras conduce.

2. Retire el tapón de la válvula en una llanta, luego presione firmemente el indicador de llanta hacia la válvula y mida la presión.
3. Agregue suficiente aire hasta alcanzar la presión de aire recomendada.

Nota: si infla la llanta en exceso, libere aire presionando el vástago metálico en el centro de la válvula. Luego, vuelva a revisar la presión con el indicador.

4. Vuelva a colocar la tapa de la válvula.

5. Repita este procedimiento para cada llanta, incluida la refacción.

Nota: algunas llantas de refacción operan a mayor presión de inflado que las demás llantas. En el caso de las llantas de refacción pequeñas o Tipo T (consulte la sección *Información de ruedas o llantas de refacción distintas* para obtener una descripción): almacene y mantenga a 60 psi (4.15 bar). Para las llantas de refacción desiguales y de tamaño completo (consulte la sección *Información de ruedas o llantas de refacción distintas* para obtener una descripción): almacene y mantenga en lo más alto la presión de inflado delantera y trasera, tal como se muestra en la Etiqueta de la llanta.

Llantas, ruedas y carga

6. Inspeccione visualmente las llantas para asegurarse que no haya clavos u otros objetos incrustados que puedan perforar la llanta y provocar una fuga de aire.
7. Verifique los costados para asegurarse que no haya ranuras, cortes ni protuberancias.

CUIDADO DE LA LLANTA

Inspección de sus llantas

Inspeccione periódicamente si la banda de rodadura de las llantas están disparejas o excesivamente gastadas y quite objetos como piedras, clavos o vidrio que se puedan haber incrustado en las ranuras de la banda de rodadura. Revise si hay agujeros o cortaduras que puedan permitir fugas de aire de la llanta y haga las reparaciones necesarias. También inspeccione el costado de la llanta por si presenta fisuras, cortes, magulladuras u otras señales de daño o desgaste excesivo. Si sospecha que hay daño interno en la llanta, desmóntela e inspecciónela en caso que requiera reparación o reemplazo. Para su seguridad, las llantas que están dañadas o que muestran signos de desgaste excesivo no se deben usar porque es más probable que estallen o fallen.

El mantenimiento incorrecto o inadecuado del vehículo puede provocar que las llantas se desgasten en forma anormal. Inspeccione frecuentemente todas las llantas, incluida la refacción, y reemplácelas si encuentra una o más de las siguientes condiciones:

Desgaste de las llantas

Cuando la banda de rodadura tenga un desgaste de 2 mm (1/16 de una pulgada), se debe reemplazar las llantas para evitar que su vehículo derrape y se deslice como hidropilano. Los indicadores de desgaste o "barras de desgaste" incorporados, que se ven como bandas angostas de hule suave a lo largo de la banda de rodadura, aparecerán en la llanta cuando la banda de rodadura tenga 2 mm de desgaste (1/16 de una pulgada). Cuando la banda de rodadura de la llanta se desgasta a la misma altura que estas "barras de desgaste", la llanta está gastada por lo que se debe reemplazar.

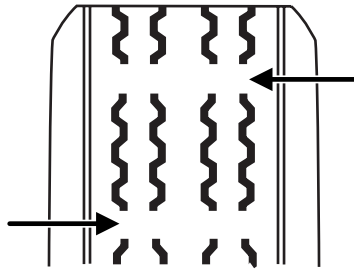

Llantas, ruedas y carga

Daño

Inspeccione periódicamente la banda de rodadura de las llantas y sus costados para detectar daños (como protuberancias en las bandas o costados, grietas en la ranura de rodadura y separación en la rodadura o el costado). Si se observa o sospecha algún daño, solicite que un profesional en llantas inspeccione las llantas del vehículo. Las llantas se pueden dañar durante el uso a campo traviesa, por eso se recomienda la inspección posterior a este uso.



Antigüedad

Las llantas se degradan con el paso del tiempo, dependiendo de muchos factores que experimentan en el transcurso de su vida útil, como el clima, las condiciones de almacenamiento y las condiciones de uso (carga, velocidad, presión de inflado, etc.).

En general, las llantas se deben reemplazar cada seis años, independiente del desgaste de la banda de rodadura. Sin embargo, el calor presente en los climas calurosos o las condiciones de carga frecuente pueden acelerar el proceso de envejecimiento y podría ser necesario reemplazar las llantas con mayor frecuencia.

Debe reemplazar la llanta de refacción cuando cambie las llantas para el camino o después de seis años debido al envejecimiento, incluso si no se ha utilizado.

Número de identificación de llanta (TIN) DOT de EE.UU.

Las leyes, tanto de EE.UU. como de Canadá, exigen que los fabricantes de llantas incluyan información estandarizada en el costado de todas las llantas. Esta información identifica y describe las características fundamentales de la llanta y también proporciona un Número de identificación de la llanta DOT de Estados Unidos para la certificación estándar de seguridad y en caso de un retiro.

Éste comienza con las letras "DOT" e indica que la llanta cumple todos los estándares federales. Los próximos dos números o letras son el código de la planta donde se fabricó, los dos siguientes son el código del tamaño de la llanta y los últimos cuatro números representan la semana y año en que se fabricó la llanta. Por ejemplo, los números 317 significan la semana 31 de 1997. Después de 2000, los números van con cuatro dígitos. Por ejemplo, 2501 significa la semana 25 del 2001. Los números del medio son códigos de identificación que se usan para seguimiento. Esta información se usa para contactar a los clientes si un defecto en las llantas exige un retiro.

Llantas, ruedas y carga

Requerimientos de reemplazo de llantas

Su vehículo está equipado con llantas diseñadas para proporcionar una marcha y capacidad de manejo seguras.

 Sólo use llantas y ruedas de reemplazo que sean del mismo tamaño, índice de carga, régimen de velocidad y tipo (como P-metric contra LT-metric o toda estación contra todo terreno) que aquellas proporcionadas originalmente por Ford. Para conocer el tamaño recomendado de las llantas y ruedas vea la Etiqueta de certificación del cumplimiento de las normas de seguridad o la Etiqueta de las llantas que se ubica en el pilar B o en el borde de la puerta del conductor. Si esta información no se encontrara en estas etiquetas, entonces deberá consultar con un distribuidor Ford. El uso de cualquier llanta o rueda no recomendada por Ford puede afectar la seguridad y el rendimiento de su vehículo, lo que podría producir un aumento en el riesgo de pérdida de control del vehículo, volcadura, lesión personal y muerte. De manera adicional, el uso de llantas y ruedas no recomendadas podría causar que la dirección, suspensión, eje o caja de transferencia o unidad de transferencia de potencia fallen. Si tiene dudas con respecto al reemplazo de llantas, consulte a su distribuidor autorizado.

 Cuando instale llantas y ruedas de refacción no debe superar la presión máxima que se indica al costado de la llanta para asentar los talones sin necesidad de las precauciones adicionales que se detallan a continuación. Si los talones no se asientan en la presión máxima indicada, lubrique una vez más y vuelva a intentarlo. Al inflar la llanta para presiones de montaje hasta 20 psi superiores a la presión máxima en el costado de la llanta, se deben tomar las siguientes precauciones para proteger a la persona que realiza la instalación:

1. Asegúrese de que posee el tamaño de llanta y rueda correcto.
2. Vuelva a lubricar el área de asentamiento del talón de la llanta y talón de la rueda.
3. Colóquese al menos a 3.5 m (12 pies) de distancia del conjunto de la llanta y rueda
4. Utilice protección para los ojos y los oídos

Si desea instalar una llanta de 20 psi con una presión mayor que el máximo indicado, la instalación la debe realizar un distribuidor de Ford u otro servicio de llantas profesional. Siempre infle las llantas con armazón de acero con un inflador remoto, y la persona que las infle debe estar al menos a 3.6 m (12 pies) de distancia del conjunto de la llanta y rueda.

Llantas, ruedas y carga

Importante: recuerde reemplazar los vástagos de las válvulas de aire de las llantas cuando reemplace las llantas para el camino del vehículo.

Se recomienda, generalmente, reemplazar ambas llantas delanteras o traseras en forma conjunta.

Los sensores de presión de las llantas montados en las ruedas (que vienen originalmente en su vehículo) no están diseñados para uso en ruedas de refacción.

El uso de ruedas o llantas no recomendadas por Ford Motor Company puede afectar el funcionamiento del Sistema de monitoreo de presión de las llantas.

Si el indicador de TPMS destella, el TPMS no está funcionando correctamente. La llanta de reemplazo puede ser incompatible con el TPMS o alguno de los componentes del TPMS puede estar dañado.

Prácticas de seguridad

Los hábitos de conducción tienen mucho que ver con el kilometraje y la seguridad de las llantas.

- Respete los límites de velocidad de las rutas
- Evite partidas, detenciones y virajes rápidos
- Evite los baches y objetos en el camino
- No pase sobre los bordes de las banquetas ni golpee las llantas contra éstos al estacionar



Si su vehículo está atascado en la nieve, lodo, arena, etc., **no** haga girar las llantas rápidamente; esto puede provocar la ruptura de una de ellas y causar una explosión. Una llanta puede explotar en apenas tres a cinco segundos.



No gire las ruedas a más de 56 km/h (35 mph). Las llantas pueden fallar y lesionar a un pasajero o a un observador.

Riesgos en las carreteras

No importa lo cuidadoso que sea al conducir, siempre existe la posibilidad que se desinfla una llanta en la carretera. Conduzca lentamente hasta el área segura fuera del tránsito que esté más cerca. Esto puede dañar aun más la llanta desinflada, pero su seguridad es más importante.

Llantas, ruedas y carga

Si siente una repentina vibración o alteración de la marcha mientras conduce o sospecha que una llanta o el vehículo se ha dañado, reduzca inmediatamente la velocidad. Conduzca con precaución hasta que pueda salirse en forma segura del camino. Pare y revise si hay daño en las llantas. Si la llanta está desinflada o dañada, desínflela, saque la rueda y reemplácela con la llanta y rueda de refacción. Si no puede encontrar una causa, haga remolcar el vehículo hasta el taller de reparaciones o distribuidor de llantas más cercano para que revisen el vehículo.

Alineación de ruedas y llantas

Una mala sacudida por golpear el borde de las banquetas o un bache, puede provocar que la parte delantera de su vehículo pierda la alineación o se dañen las llantas. Si su vehículo parece tirar hacia un lado mientras conduce, es posible que las ruedas hayan perdido la alineación. Haga que un distribuidor autorizado revise periódicamente la alineación de las ruedas.

La desalineación de las ruedas delanteras o traseras puede provocar un desgaste desigual y rápido de las llantas y la debe corregir un distribuidor autorizado. Los vehículos con tracción en las ruedas delanteras (FWD) y aquellos con suspensión trasera independiente (si está instalada) pueden requerir alineación de las cuatro ruedas.

Las llantas se deben balancear periódicamente. Un conjunto de llanta y rueda desbalanceado puede tener como resultado el desgaste irregular de la llanta.

Rotación de las llantas

Rotar las llantas según el intervalo recomendado (como se indica en la *información de mantenimiento programado* que viene con el vehículo), permitirá que las llantas se desgasten en forma más equilibrada, entregando un mejor rendimiento de las llantas y una mayor vida útil.

Llantas, ruedas y carga

- Vehículos con tracción en las ruedas traseras (RWD)/Tracción en las cuatro ruedas (4WD)/ Vehículos con tracción en todas las ruedas (AWD) (llantas delanteras en la parte superior del diagrama)

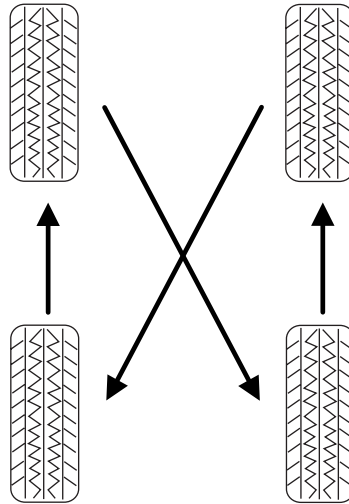

En ocasiones, el desgaste irregular de las llantas se puede corregir rotándolas.

Nota: si las llantas muestran un desgaste disparejo, solicite a un distribuidor autorizado que revise y corrija la desalineación de las ruedas, el desequilibrio de las llantas o cualquier problema mecánico relacionado antes de rotar las llantas.

Nota: es posible que su vehículo esté equipado con una rueda o llanta de refacción distinta. Una llanta o rueda de refacción distinta se define como una llanta y/o rueda de refacción que es distinta en su marca, tamaño o apariencia de las llantas y ruedas para camino. Si tiene una llanta o rueda de refacción distinta, debe usarla sólo temporalmente y no debe usarse para rotar las llantas.

Nota: después de girar sus ruedas, la presión de inflado debe revisarse y ajustarse según los requisitos del vehículo.

Llantas, ruedas y carga

INFORMACIÓN AL COSTADO DE LA LLANTA

Las leyes, tanto de EE.UU. como de Canadá, exigen que los fabricantes de llantas incluyan información estandarizada en el costado de todas las llantas. Esta información identifica y describe las características fundamentales de la llanta y también proporciona un Número de identificación de la llanta DOT de Estados Unidos para la certificación estándar de seguridad y en caso de un retiro.

Información en llantas tipo “P”

P215/65R15 95H es un ejemplo de un tamaño de llanta, índice de carga y régimen de velocidad. A continuación, se enumeran las definiciones de estos elementos. (Tome en cuenta que el tamaño de llanta, índice de carga y régimen de velocidad de su vehículo pueden diferir de los de este ejemplo.)

1. **P:** Indica una llanta, diseñada por la Asociación de llantas y rines (T&RA), que se puede usar para servicio en automóviles, utilitarios deportivos, minivanes y camionetas.

Nota: si el tamaño de la llanta no comienza con una letra, esto puede significar que fue diseñada por la ETRTO (Organización técnica europea de llantas y rines) o la JATMA (Asociación de fabricantes de llantas de Japón).

2. **215:** Indica el ancho nominal de la llanta en milímetros desde un borde del costado hasta el otro borde. En general, mientras mayor sea el número, más ancha es la llanta.

3. **65:** Indica la proporción dimensional que entrega la relación de altura y ancho de la llanta.

4. **R:** Indica una llanta tipo “radial”.

5. **15:** Indica el diámetro de la rueda o rin en pulgadas. Si cambia el tamaño de la rueda, tendrá que adquirir llantas nuevas que coincidan con el diámetro de la rueda nueva.

6. **95:** Indica el índice de carga de la llanta. Es un índice que se relaciona con el peso que puede transportar una llanta. Puede encontrar esta información en el *Manual del propietario*. Si no es así, comuníquese con un distribuidor local de llantas.

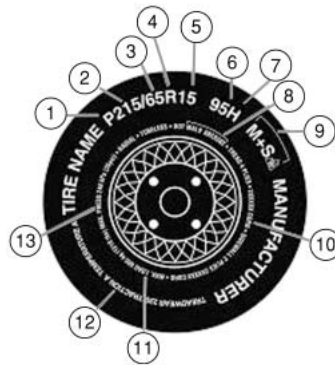

Llantas, ruedas y carga

Nota: es posible que no encuentre esta información en todas las llantas ya que la ley federal no la exige.

7. **H:** Indica la calificación de velocidad de la llanta. El régimen de velocidad indica la velocidad a la que se puede someter una llanta por períodos prolongados, bajo condiciones estándar de carga y presión de inflado. Es posible que las llantas de su vehículo funcionen en condiciones diferentes para carga y presión de inflado. Puede que deba ajustar estos regímenes de velocidad a la diferencia en las condiciones. El rango de calificaciones va de 130 km/h (81 mph) a 299 km/h (186 mph). Estos regímenes se enumeran en el siguiente cuadro.

Nota: es posible que no encuentre esta información en todas las llantas ya que la ley federal no la exige.

Rotulación del régimen	Calificación de velocidad: km/h (mph)
M	130 km/h (81 mph)
N	140 km/h (87 mph)
Q	159 km/h (99 mph)
R	171 km/h (106 mph)
S	180 km/h (112 mph)
T	190 km/h (118 mph)
U	200 km/h (124 mph)
H	210 km/h (130 mph)
V	240 km/h (149 mph)
W	270 km/h (168 mph)
Y	299 km/h (186 mph)

Nota: para las llantas con una capacidad de velocidad máxima superior a 240 km/h (149 mph), los fabricantes de llantas, a veces, usan las letras ZR. Para aquellos que tienen una capacidad de velocidad máxima superior a 299 km/h (186 mph), los fabricantes de llantas siempre usan las letras ZR.

8. **Número de identificación de llanta (TIN) DOT de EE.UU.:** éste comienza con las letras "DOT" e indica que la llanta cumple con todas las normas federales. Los próximos dos números o letras son el código de la planta donde se fabricó, los dos siguientes son el código del tamaño de la llanta y los últimos cuatro números representan la semana y año en que se fabricó la llanta. Por ejemplo, los números 317 significan la semana 31 de 1997. Después de 2000, los números van con cuatro dígitos. Por ejemplo, 2501 significa la semana 25 del 2001. Los números del medio

Llantas, ruedas y carga

son códigos de identificación que se usan para seguimiento. Esta información se usa para contactar a los clientes si un defecto en las llantas exige un retiro.

9. **M+S o M/S:** lodo y nieve, o

AT: todo terreno o

AS: toda estación.

10. **Composición de las bandas de las llantas y material usado:**

indica el número de bandas o el número de capas de la tela revestida en caucho en la rodadura y los costados de las llantas. Los fabricantes de llantas también deben indicar los materiales de las bandas y del costado, que incluyen acero, nylon, poliéster y otros.

11. **Carga máxima:** indica la carga máxima en kilogramos y libras que puede transportar la llanta. Consulte la Etiqueta de certificación del cumplimiento de las normas de seguridad, ubicada en el Pilar B o en el borde de la puerta del conductor, para conocer la presión correcta de las llantas de su vehículo.

12. **Desgaste de los surcos, tracción y grados de temperatura**

- **Desgaste de los surcos:** el grado de desgaste de los surcos es una clasificación comparativa basada en el nivel de desgaste de la llanta cuando ésta se prueba bajo condiciones controladas en una pista de prueba específica del gobierno. Por ejemplo, una llanta de grado 150 se desgastaría una y media (1 1/2) veces, como lo haría en la pista de prueba del gobierno como llanta de grado 100.
- **Tracción:** los grados de tracción, de mayor a menor, son AA, A, B y C. Los grados representan la capacidad de la llanta para detenerse sobre pavimento mojado según lo medido en condiciones controladas sobre superficies de prueba gubernamentales específicas de asfalto y concreto. Una llanta con la marca C puede tener un rendimiento de tracción deficiente.
- **Temperatura:** las clases de temperatura son A (la más alta), B y C, las cuales representan la resistencia de la llanta a la generación de calor y su capacidad de disiparlo cuando se prueban en condiciones controladas en una rueda de prueba de laboratorio especificada.

13. **Presión de inflado máxima permitida:** indica la presión máxima permitida por los fabricantes de llantas y/o la presión con la cual la llanta puede transportar la carga máxima. Esta presión normalmente es mayor que la presión de inflado en frío recomendada por el fabricante, que se puede encontrar en la Etiqueta de certificación del cumplimiento de las normas de seguridad o Etiqueta de la llanta, ubicada en el Pilar B o en el borde de la puerta del conductor. La presión de inflado en frío nunca debe ser inferior a la presión recomendada en la etiqueta del vehículo.

Llantas, ruedas y carga

Los proveedores de llantas pueden aplicar indicaciones, notas o advertencias adicionales, tales como carga estándar, radial sin cámara, etc.

Información adicional contenida en el costado de la llanta para llantas tipo “LT”

Las llantas tipo “LT” tienen información adicional en comparación a las llantas tipo “P”. Estas diferencias se describen a continuación:

1. **LT:** indica una llanta, diseñada por la Asociación de llantas y rines (T&RA) para servicio en camionetas.

2. **Rango de carga/límites de inflado de carga:** indica las capacidades de transporte de carga de las llantas y sus límites de inflado.

3. **Carga máxima doble kg (lbs) a kPa (psi) en frío:** indica la carga máxima y la presión de las llantas cuando la llanta se usa en pares; un par es cuando se instalan cuatro llantas en el eje trasero (un total de seis o más llantas en el vehículo).

4. **Carga máxima simple kg (lbs) a kPa (psi) en frío:** indica la carga máxima y la presión de las llantas cuando la llanta se usa sola; una sola llanta se define así cuando se ponen dos llantas (total) en el eje trasero.

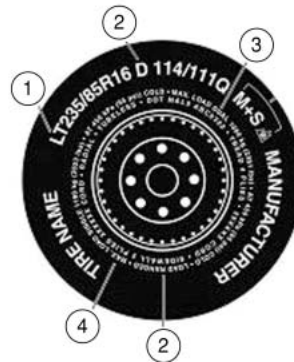

Llantas, ruedas y carga

Información en llantas tipo “T”

Las llantas tipo “T” tienen información adicional en comparación con las llantas tipo “P”; estas diferencias se describen a continuación:

T145/80D16 es un ejemplo de un tamaño de llanta.

Nota: el tamaño de llanta provisional para su vehículo puede ser diferente al de este ejemplo.

1. **T:** indica un tipo de llanta, diseñada por la Asociación de llantas y rines (T&RA), para servicio provisional en automóviles, utilitarios deportivos, minivanes y camionetas.

2. **145:** Indica el ancho nominal de la llanta en milímetros desde un borde del costado hasta el otro borde. En general, mientras mayor sea el número, más ancha es la llanta.

3. **80:** Indica la proporción dimensional que entrega la relación de altura y ancho de la llanta. Números de 70 o menos indican un costado corto.

4. **D:** Indica una llanta de tipo “diagonal”.

R: Indica una llanta tipo “radial”.

5. **16:** Indica el diámetro de la rueda o rin en pulgadas. Si cambia el tamaño de la rueda, tendrá que adquirir llantas nuevas que coincidan con el diámetro de la rueda nueva.

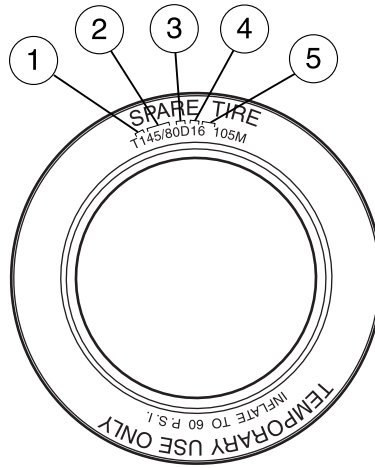

Ubicación de la etiqueta de la llanta

En el pilar B o en el borde de la puerta del conductor encontrará una Etiqueta de la llanta que contiene la presión de inflado de ésta, según tamaño y otra información importante. Consulte la descripción de carga útil y gráfico en la sección *Carga del vehículo: con y sin remolque*.

Llantas, ruedas y carga

SISTEMA DE MONITOREO DE LA PRESIÓN DE LAS LLANTAS (TPMS)

Cada llanta, incluida la de refacción (si la tiene), se debe revisar mensualmente cuando hace frío y debe tener la presión de inflado recomendada por el fabricante, la que se encuentra en la etiqueta del vehículo o en la etiqueta de presión de inflado de llantas. (Si su vehículo tiene llantas de distinto tamaño al que se indica en la etiqueta del vehículo o en la etiqueta de presión de inflado de llantas, debe determinar la presión de inflado de las llantas adecuada.)

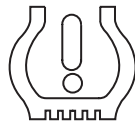

Como una característica de seguridad adicional, el vehículo cuenta con un sistema de monitoreo de la presión de las llantas (TPMS) que enciende un indicador de presión de llanta desinflada cuando una o más llantas están considerablemente desinfladas. Por consiguiente, cuando el indicador de presión de llanta desinflada se enciende, debe detenerse y revisar la llanta lo antes posible para inflarla hasta obtener la presión correcta. Si maneja con llantas desinfladas, hará que éstas se sobrecalienten, lo que puede provocar una falla de las llantas. Las llantas desinfladas también reducen la eficiencia del combustible y la vida de las bandas de rodadura de las llantas y puede afectar la capacidad de manejo y detención del vehículo.

Observe que el TPMS no es un sustituto del mantenimiento de llantas adecuado, y que es responsabilidad del conductor mantener la presión de inflado correcta, incluso si el inflado insuficiente no ha alcanzado el nivel necesario para activar el indicador de presión de llanta desinflada del TPMS.

El vehículo también cuenta con un indicador de funcionamiento incorrecto del TPMS para señalar cuando el sistema no está funcionando en forma adecuada. El indicador de funcionamiento incorrecto del TPMS se combina con el indicador de presión de llanta baja. Cuando el sistema detecta un funcionamiento incorrecto, el indicador destella durante aproximadamente un minuto y luego permanece encendido en forma continua. Esta secuencia continuará en los siguientes arranques del vehículo, mientras exista el funcionamiento incorrecto.

Cuando el indicador de funcionamiento incorrecto esté encendido, el sistema no podrá detectar o señalar una presión de llanta baja, como es su objetivo. Los funcionamientos incorrectos del TPMS se pueden producir por diversas razones, incluida la instalación de llantas o ruedas de reemplazo o alternativas en el vehículo, que impiden que el TPMS

Llantas, ruedas y carga

funcione como corresponde. Siempre revise el indicador de funcionamiento incorrecto del TPMS después de cambiar una o más llantas o ruedas en el vehículo, para asegurarse de que éstas permitan del correcto funcionamiento del TPMS.

El Sistema de monitoreo de presión de las llantas cumple con las sección 15 de las reglas de FCC y con RS-210 de Industry Canada. El funcionamiento está sujeto a las siguientes dos condiciones: (1) este dispositivo no debiera causar interferencia dañina y (2), este dispositivo debe aceptar cualquier interferencia recibida, incluso interferencia que podría causar un funcionamiento no deseado.



El Sistema de monitoreo de presión de las llantas NO sustituye la revisión manual de la presión de las llantas. La presión de las llantas se debe revisar periódicamente (al menos una vez al mes) usando un manómetro de presión para llantas, consulte *Inflado de las llantas* en este capítulo. Si no se mantiene correctamente la presión de las llantas, puede aumentar el riesgo de una falla de las llantas, de pérdida de control, de volcadura del vehículo y de lesiones personales.

Cambio de llantas con TPMS

Cada llanta de camino está equipada con un sensor de presión adherido al rin interno de la rueda. El sensor de presión está cubierto por la llanta por lo que no se puede ver, a menos que quite la llanta. El sensor de presión está ubicado en el lado opuesto (180 grados) con respecto al vástago de la válvula. Debe tener cuidado cuando cambie las llantas para evitar dañar el sensor. Se recomienda que siempre repare sus llantas en un distribuidor autorizado.

La presión de las llantas se debe revisar periódicamente (al menos una vez al mes) usando un manómetro de precisión, consulte *Inflado de las llantas* en este capítulo.

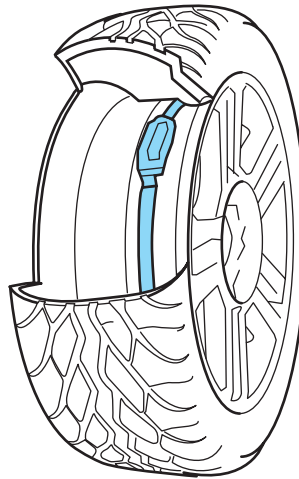

Llantas, ruedas y carga

Comprensión del Sistema de monitoreo de presión de las llantas (TPMS)

El Sistema de monitoreo de presión de las llantas mide la presión en las cuatro llantas para camino y envía las lecturas de la presión de éstas al vehículo. La luz de advertencia de llanta desinflada se encenderá si la presión de la llanta es significativamente baja. Una vez que se enciende la luz, las llantas no están suficientemente infladas y es necesario inflarlas según la presión recomendada por el fabricante. Incluso si la luz se ENCIENDE y luego APAGA, sigue siendo necesaria la revisión de la presión de las llantas.

Cuando se instala la llanta de refacción provisional

Cuando se ha reemplazado una de las llantas de carretera por la de refacción provisional, el sistema TPMS continúa identificando un problema, para recordarle que la rueda/llanta de carretera dañada se debe reparar y volver a colocar en el vehículo.

Para restaurar toda la funcionalidad del Sistema de monitoreo de presión de las llantas, repare y vuelva a montar la rueda/llanta de carretera dañada en el vehículo. Para obtener información adicional, consulte *Cambio de llantas con TPMS* en esta sección.

Cuando piense que el sistema no está funcionando correctamente

La función principal del Sistema de monitoreo de presión de las llantas es avisarle cuando éstas necesitan aire. También podría avisarle en caso de que el sistema ya no pudiera funcionar como se espera. Consulte el siguiente cuadro para obtener información respecto al Sistema de monitoreo de presión de las llantas:

Llantas, ruedas y carga

Luz de advertencia de presión baja de la llanta	Causa posible	Pasos a seguir por el usuario
Luz de advertencia encendida	Llantas desinfladas	<ol style="list-style-type: none"> 1. Revise la presión de las llantas para asegurarse de que estén correctamente infladas; consulte <i>Inflado de las llantas</i> en este capítulo. 2. Una vez infladas las llantas según la presión de aire recomendada por el fabricante, tal como se muestra en la Etiqueta de las llantas (ubicada en el borde de la puerta del conductor o en el pilar B), el vehículo se debe manejar al menos durante dos minutos a más de 32 km/h (20 mph) para que la luz se apague.
	Llanta de refacción en uso	Está usando la llanta de refacción provisional. Repare la rueda o llanta para el camino dañada y vuelva a instalarla en el vehículo para restablecer la funcionalidad del sistema. Para obtener una descripción de cómo funciona el sistema, consulte <i>Cuando se instala la llanta de refacción provisional</i> en esta sección.
	Funcionamiento incorrecto del TPMS	Si las llantas están correctamente infladas y la llanta de refacción no está en uso y la luz permanece encendida, lleve a revisar el sistema inmediatamente a su distribuidor autorizado.

Llantas, ruedas y carga

Luz de advertencia de presión baja de la llanta	Causa posible	Pasos a seguir por el usuario
Luz de advertencia destellante	Llanta de refacción en uso	Está usando la llanta de refacción provisional. Repare la rueda de carretera dañada y vuelva a montarla en el vehículo para restablecer la funcionalidad del sistema. Para obtener una descripción de cómo funciona el sistema bajo estas condiciones, consulte <i>Cuando se instala la llanta de refacción provisional</i> en esta sección.
	Funcionamiento incorrecto del TPMS	Si las llantas están correctamente infladas, la llanta de refacción no está en uso y continúa destellando una luz de advertencia de TPMS, haga revisar inmediatamente el sistema por un distribuidor autorizado.

Al inflar las llantas

Al colocar aire a las llantas (como por ejemplo, en una estación de gasolina o en el garaje), es posible que el Sistema de monitoreo de presión de las llantas no responda inmediatamente al aire agregado a éstas.

Una vez que las llantas se inflan según la presión recomendada, deberá manejar unos dos minutos a más de 32 km/h (20 mph) para que la luz se apague.

Cómo la temperatura afecta la presión de las llantas

El Sistema de monitoreo de presión de las llantas (TPMS) controla la presión en cada llanta de neumático. Mientras maneja en forma normal, la presión habitual de inflado de una llanta de pasajero puede aumentar de unas 14 a 28 kPa (2 a 4 psi) desde una situación de arranque en frío. Si el vehículo está estacionado durante la noche con una temperatura exterior considerablemente menor a la del día, la presión de la llanta puede disminuir unos 20.7 kPa (3 psi) en una disminución de 16.6° C

Llantas, ruedas y carga

(30° F) en la temperatura ambiente. Este valor de presión más bajo podría detectarlo el TPMS si fuera significativamente menor que la presión de inflado recomendada y se activaría la advertencia de TPMS de presión de llanta baja. Si se enciende la luz de advertencia de presión baja, revise visualmente todas las llantas para verificar que no estén desinfladas. (Si una o más llantas están desinfladas, repárelas según sea necesario.) Revise la presión de aire de las llantas para el camino. Si hubiera alguna llanta desinflada, maneje con cuidado al lugar más cercano donde pueda poner aire a las llantas. Infle todas las llantas a la presión recomendada.

LLANTAS Y CADENAS PARA LA NIEVE



Las llantas para nieve deben ser del mismo tamaño y grado que las llantas que actualmente tiene en su vehículo.

Las llantas de su vehículo tienen rodaduras para todas las condiciones climáticas con el fin de proporcionar tracción con lluvia y con nieve. Sin embargo, en algunos climas, puede ser necesario utilizar llantas y cadenas para la nieve. Si necesita usar cadenas, se recomienda el uso de ruedas de acero (del mismo tamaño y especificaciones), ya que las cadenas pueden rayar las ruedas de aluminio.

Siga estas pautas al usar llantas y cadenas para la nieve:

- Utilice solamente cadenas tipo cable o cadenas que Ford ofrece como accesorio o sus equivalentes. Otras cadenas del tipo con eslabones convencionales pueden entrar en contacto con el alojamiento de la rueda y/o la carrocería y producir daños a estos.
- No instale cadenas en las ruedas delanteras. Las cadenas en las ruedas delanteras pueden interferir con los componentes de la suspensión.
- No se recomienda el uso de cadenas con la llanta P275/55R20.
- Instale las cadenas de manera segura, verificando que no toquen ningún cableado, líneas de frenos o de combustible.
- Maneje con precaución. Si siente que las cadenas rozan el vehículo o se golpean contra él, deténgase y vuelva a ajustarlas. Si esto no funciona, saque las cadenas para evitar que el vehículo se dañe.
- Si es posible, evite cargar el vehículo al máximo.
- Quite las cadenas cuando ya no las necesite. No las use en caminos secos.
- El aislamiento de la suspensión y las defensas ayudarán a evitar que el vehículo se dañe. No quite estos componentes de su vehículo al usar llantas y cadenas para la nieve.

Llantas, ruedas y carga

- No exceda los 48 km/h (30 mph) con cadenas para llantas en el vehículo.

CARGA DEL VEHÍCULO: CON Y SIN REMOLQUE

Esta sección lo guiará en la forma adecuada de cargar el vehículo y/o remolque, para mantener el peso del vehículo cargado dentro de su capacidad de diseño, con o sin remolque. La carga adecuada del vehículo le permitirá aprovechar al máximo el rendimiento del diseño. Antes de cargar su vehículo, familiarícese con los siguientes términos para determinar los pesos máximos del vehículo, con o sin remolque, que se encuentran en la Etiqueta de la llanta y en la Etiqueta de certificación del cumplimiento de las normas de seguridad del vehículo:

Peso base listo para rodar: es el peso del vehículo que incluye un tanque lleno de combustible y todo el equipamiento estándar. No incluye pasajeros, carga ni equipamiento opcional.

Peso listo para rodar del vehículo: es el peso del vehículo nuevo al momento de retirarlo de su distribuidor autorizado, más algún equipamiento alternativo.

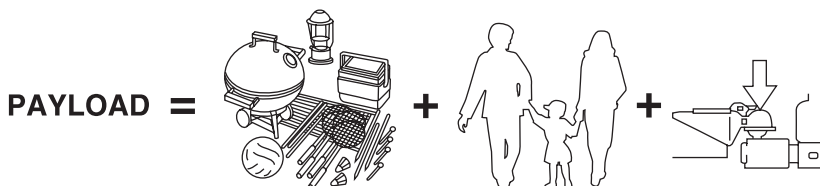

Carga útil: es el peso combinado de carga y pasajeros que está transportando el vehículo. La carga útil máxima del vehículo se puede encontrar en la Etiqueta de la llanta o en el Pilar B o en el borde de la puerta del conductor (es posible que los vehículos exportados fuera de Estados Unidos y Canadá no tengan una Etiqueta de la llanta). Busque **“EL PESO COMBINADO DE OCUPANTES Y CARGA NUNCA DEBE SUPERAR LOS XXX kg O XXX lb”** para obtener la carga útil máxima. La carga útil señalada en la Etiqueta de llanta es la carga útil máxima para el vehículo según lo determinado en la planta de ensamblaje. Si se ha instalado en el vehículo algún equipo alternativo o proporcionado por el distribuidor autorizado, el peso de dicho equipo se debe restar de la carga útil señalada en la Etiqueta de llanta para determinar la nueva carga útil.

Llantas, ruedas y carga

 La capacidad de carga apropiada de su vehículo puede estar limitada por la capacidad de volumen (cuánto espacio disponible hay) o por la capacidad de carga útil (cuánto peso debe transportar el vehículo). Una vez que ha alcanzado la carga útil máxima de su vehículo, no agregue más carga, incluso si hay espacio disponible. La sobrecarga o carga inadecuada del vehículo puede contribuir a que usted pierda el control o a que ocurra una volcadura.

Sólo ejemplo:

TIRE AND LOADING INFORMATION				
SEATING CAPACITY		TOTAL 5	FRONT 2	REAR 3
The combined weight of occupants and cargo should never exceed : XXX kg or XXX lbs.				
TIRE	SIZE	COLD TIRE PRESSURE	SEE OWNERS MANUAL FOR ADDITIONAL INFORMATION	
FRONT	LT225/75R 16.5E	200 KPA, 29 PSI		
REAR	LT225/75R 16.5E	200 KPA, 29 PSI		
SPARE	T145/80D16 P225/60R17	420 KPA, 60 PSI 200 KPA, 29 PSI		

TIRE AND LOAD INFORMATION				
RENSEIGNEMENTS RELATIFS AUX PNEUS ET À LA CHARGE				
SEATING CAPACITY		TOTAL XX	FRONT XX	REAR X
NOMBRE DE PLACES		TOTAL XX	AVANT XX	ARRIERE X
The combined weight of occupants and cargo should never exceed . XXX kg.				
La charge du véhicule (occupants et bagages) ne doit jamais dépasser . XXX lbs.				
TIRE PNEUS	SIZE DIMENSIONS	COLD TIRE PRESSURE PRESSION À FROID	SEE OWNERS MANUAL FOR ADDITIONAL INFORMATION CONSULTER LE GUIDE DU PROPRIETAIRE POUR DE PLUS AMPLES RENSEIGNEMENTS	
FRONT/ AVANT	LT225/75R 16.5E	200 KPA, 29 PSI		
REAR/ ARRIERE	LT225/75R 16.5E	200 KPA, 29 PSI		
SPARE/ PNEU DE SECOURS	T145/80D16 P225/60R17	420 KPA, 60 PSI 200 KPA, 29 PSI		

Llantas, ruedas y carga



Peso de la carga: incluye todo el peso agregado al Peso base listo para rodar, incluida la carga y el equipamiento opcional. Al remolcar, el peso de la lengüeta de remolque o el peso del pivote de la dirección también es parte del peso de la carga.

GAW (Peso bruto del eje): es el peso total instalado en cada eje (delantero y trasero), incluido el peso listo para rodar del vehículo y toda la carga útil.

GAWR (Peso bruto vehicular del eje): es el peso máximo admisible que puede transportar un solo eje (delantero o trasero). **Estos números aparecen en la Etiqueta de certificación del cumplimiento de las normas de seguridad, ubicada en el Pilar B o en el borde de la puerta del conductor. La carga total en cada eje nunca debe exceder su GAWR.**

Nota: para obtener mayor información de arrastre de remolque, consulte *Arrastre de remolque* en este capítulo o la *Guía de arrastre de remolque y RV* que le entregó su distribuidor autorizado.

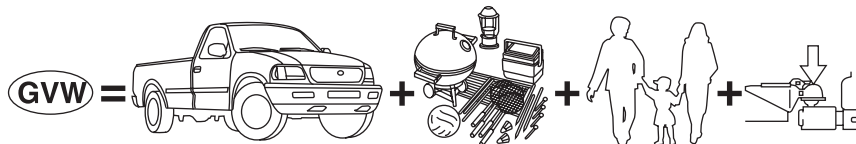

GVW (Peso bruto vehicular): es el Peso listo para rodar del vehículo, más la carga y los pasajeros.

Llantas, ruedas y carga

GVWR (Peso bruto vehicular máximo): es el peso máximo admisible del vehículo totalmente cargado (incluidas todas las opciones, equipamiento, pasajeros y carga). **El GVWR aparece en la Etiqueta de certificación del cumplimiento de las normas de seguridad, ubicada en el Pilar B o en el borde de la puerta del conductor. El GVW nunca debe exceder el GVWR.**

MFD. BY FORD MOTOR CO.					
DATE: XX/XX	GVWR: XXXXXLB/ XXXXXKG				
FRONT GAWR: XXXXL	REAR GAWR: XXXXLB				
XXXXKG	WITH	XXXXKG	WITH		
XXXX/XXXXXX	TIRES	XXXX/XXXXXX	TIRES		
XXXX.XX	RIMS	XXXX.XX	RIMS		
AT XXX kPa/XX	PSI COLD	AT XXX kPa/XX	PSI COLD		
THIS VEHICLE CONFORMS TO ALL APPLICABLE FEDERAL MOTOR VEHICLE SAFETY AND THEFT PREVENTION STANDARDS IN EFFECT ON THE DATE OF MANUFACTURE SHOWN ABOVE.					
VIN: XXXXXXXXXXXXXXXXX			XXXXX		
TYPE: XXX			XXXXX		
					
EXT PNT: XX	RC: XX	DSO:			
WB ¹ BRK ¹ INT TR ¹ TP/PS ¹ TR ¹ AXLE ¹ TR ¹ SPR ¹ XXXXX					
XXX X XX X XX X XX XXX					
XXXXXXXXXXXXX XXX XXXX-XXXXXXXX-XX					



Si excede los límites de peso vehicular del eje que indica la Etiqueta de certificación del cumplimiento de las normas de seguridad, puede ocasionar un rendimiento y un manejo deficiente del vehículo; daños al motor, la transmisión y/o estructurales, graves daños al vehículo, pérdida de control y lesiones personales.

$$\text{GCW} = \text{GVW} +$$



GCW (Peso bruto combinado): es el peso del vehículo cargado (GVW) más el peso del remolque totalmente cargado.

GCWR (Peso bruto vehicular combinado máximo): es el peso máximo admisible del vehículo y del remolque cargado, incluida toda la carga y los pasajeros, que el vehículo puede manejar sin riesgo de sufrir daños. (Importante: el sistema de frenos de los vehículos de remolque está determinado según el funcionamiento en GVWR, no en GCWR.) Deben usarse frenos funcionales separados para el control de la seguridad de vehículos remolcados y para remolques donde el GCW del vehículo de remolque más el remolque sobrepase el GVWR del vehículo de remolque. **El GCW nunca debe exceder el GCWR.**

Peso máximo de remolque cargado: es el mayor peso posible de un remolque completamente cargado que puede arrastrar el vehículo.

Llantas, ruedas y carga

Supone un vehículo sólo con opciones indispensables, sin carga (interna o externa), un peso de lengüeta de 10% a 15% (remolque convencional) o un peso del pivote de dirección de 15% a 25% (remolque de quinta rueda) y sólo el conductor (68 kg [150 lb]). **Consulte a su distribuidor autorizado (o la Guía de arrastre de remolque y RV proporcionada por su distribuidor autorizado) para obtener información más detallada.**

Peso de lengüeta o Peso del pivote de la dirección de quinta rueda: se refiere a la cantidad de peso que aplica un remolque sobre el enganche del remolque.

Ejemplos: para un remolque convencional de 2,268 kg (5,000 lb), multiplique 5,000 por 0.10 y 0.15 para obtener un rango apropiado de carga de lengüeta de 227 a 340 kg (500 a 750 lb). Para un remolque de quinta rueda de 5,216 kg (11,500 lb), multiplique por 0.15 y 0.25 para obtener un rango de carga del pivote de la dirección adecuado de 782 a 1,304 kg (1,725 a 2,875 lb).



No exceda el GVWR o el GAWR específicos en la Etiqueta de certificación del cumplimiento de las normas de seguridad.



No utilice llantas de refacción con una capacidad de transporte de carga inferior a las originales, porque pueden disminuir las limitaciones del GVWR y del GAWR del vehículo. Las llantas de refacción con un límite mayor que las originales no aumentan las limitaciones del GVWR ni del GAWR.



Si excede alguna limitación de peso vehicular máximo puede provocar graves daños al vehículo o lesiones personales.

Pasos para determinar el límite correcto de carga:

1. Ubique el mensaje “The combined weight of occupants and cargo should never exceed XXX kg or XXX lbs.” (“El peso combinado de ocupantes y carga nunca debe exceder los XXX kilos o XXX libras”) en la etiqueta del vehículo.
2. Determine el peso combinado del conductor y los pasajeros que viajarán en el vehículo.
3. Reste el peso combinado del conductor y los pasajeros de XXX kg o XXX lbs.
4. La cifra resultante es igual a la cantidad disponible de carga y capacidad de carga de equipaje. Por ejemplo, si la cantidad “XXX” es

Llantas, ruedas y carga

igual a 1,400 lb y habrá cinco pasajeros de 150 lb en el vehículo, la cantidad de carga y capacidad de carga de equipaje disponible es 650 lb ($1400 - 750 (5 \times 150) = 650$ lb). En unidades métricas ($635 - 340 (5 \times 68) = 295$ kg.)

5. Determine el peso combinado de equipaje y carga que llevará el vehículo. Ese peso no puede exceder, sin correr peligro, la capacidad de carga de equipaje y la carga disponible calculadas en el Paso 4.

6. Si el vehículo va a arrastrar un remolque, la carga del remolque se trasladará al vehículo. Consulte este manual para determinar cómo esto reduce la capacidad de carga de equipaje y la carga disponible del vehículo.

A continuación, se entregan algunos ejemplos de cómo calcular la cantidad disponible de capacidad para carga y equipaje:

- Otro ejemplo para su vehículo con una capacidad de carga y equipaje de 635 kg (1400 libras). Decide ir a jugar golf. ¿Hay suficiente capacidad de carga para transportar a sus cuatro amigos y todas las bolsas de golf? Usted y sus amigos tienen un peso promedio de 99 kg (220 lb) cada uno y las bolsas de golf pesan aproximadamente 13.5 kg (30 libras) cada una. El cálculo sería: $1400 - (5 \times 220) - (5 \times 30) = 1400 - 1100 - 150 = 150$ lb. Sí, tiene suficiente capacidad de carga en el vehículo para transportar a cuatro amigos y sus bolsas de golf. En unidades métricas, el cálculo sería: $635 \text{ kg} - (5 \times 99 \text{ kg}) - (5 \times 13.5 \text{ kg}) = 635 - 495 - 67.5 = 72.5$ kg.
- Un último ejemplo para su vehículo con una capacidad para carga y equipaje de 635 kg (1400 libras.). Usted y uno de sus amigos deciden ir a comprar cemento a una tienda local para mejoras en el hogar para terminar ese patio que ha estado planificando durante los dos últimos años. Al medir el interior del vehículo con el asiento trasero plegado, tiene espacio para 12 bolsas de cemento de 45 kg (100 libras). ¿Tiene suficiente capacidad de carga para llevar el cemento a casa? Si usted y su amigo pesan cada uno 220 lb. (99 kg), el cálculo sería: $1400 - (2 \times 220) - (12 \times 100) = 1400 - 440 - 1200 = -240$ lb. No, no tiene suficiente capacidad de carga para transportar tanto peso. En unidades métricas, el cálculo sería: $635 \text{ kg} - (2 \times 99 \text{ kg}) - (12 \times 45 \text{ kg}) = 635 - 198 - 540 = -103$ kg. Deberá reducir el peso de la carga en, al menos, 240 lb. (104 kg). Si quita 3 bolsas de cemento de 45 kg (100 libras), el cálculo de la carga sería:
 $1400 - (2 \times 220) - (9 \times 100) = 1400 - 440 - 900 = 60$ libras. Ahora tiene la capacidad de carga para transportar el cemento y a su amigo a casa. En unidades métricas, el cálculo sería: $635 \text{ kg} - (2 \times 99 \text{ kg}) - (9 \times 45 \text{ kg}) = 635 - 198 - 405 = 32$ kg.

Llantas, ruedas y carga

En los cálculos anteriores, se supone que la carga se pone en el vehículo de una manera tal que no sobrecargue el Peso bruto vehicular del eje delantero o trasero, especificado para su vehículo en la Etiqueta de certificación del cumplimiento de las normas de seguridad que se encuentra en la puerta del conductor.

Instrucciones especiales de carga para propietarios de camionetas pickup y vehículos tipo utilitario



Para obtener información importante con relación al funcionamiento seguro de este tipo de vehículo, consulte la sección *Preparación para manejar el vehículo* en el capítulo **Manejo** de este manual del propietario.



Los vehículos cargados, con un centro de gravedad más alto, pueden maniobrarse distinto de los vehículos no cargados. Al manejar un vehículo demasiado cargado se deben tomar mayores precauciones, tales como manejar a velocidades más bajas y mantener una mayor distancia de frenado.

Su vehículo tiene la capacidad de transportar más carga y personas que la mayoría de los automóviles de pasajeros. Dependiendo del tipo y ubicación de la carga, el transporte de carga y de personas puede elevar el centro de gravedad del vehículo.

ARRASTRE DE REMOLQUE

El arrastre de un remolque significa una carga adicional para el motor, la transmisión, el eje, los frenos, las llantas y la suspensión de su vehículo. Para su seguridad y para maximizar el rendimiento del vehículo, asegúrese de usar los equipos adecuados al remolcar.

Siga estas pautas para asegurar un arrastre de remolque seguro:

- Manténgase dentro de los límites de carga del vehículo. Si se excede, se debe quitar la carga del remolque y/o del vehículo hasta que el peso esté dentro de los límites especificados.
- Prepare completamente el vehículo para el remolque. Consulte *Preparación para remolcar* en este capítulo.
- Tome precauciones adicionales cuando maneje arrastrando un remolque. Consulte *Manejo al remolcar* en este capítulo.
- Haga revisar el vehículo con mayor frecuencia si arrastra un remolque. Consulte el programa para uso severo en el registro de mantenimiento programado.

Llantas, ruedas y carga

- No arrastre un remolque hasta que el vehículo haya recorrido por lo menos 800 km (500 millas). Además, durante los primeros 800 km (500 millas) que arrastre un remolque, no maneje a más de 112 km/h (70 mph) y no arranque con el acelerador a fondo.
- Consulte las instrucciones incluidas con los accesorios de remolque para obtener las especificaciones adecuadas de instalación y ajuste.

Arrastre de remolque (equipo estándar):

Su vehículo está equipado con un enganche para remolque integrado y un conector eléctrico para remolque Clase I (4 pasadores). El conector de 4 pasadores suministra energía a las luces traseras, luces de alto y direccionales. Consulte el cuadro de arrastre de remolque para ver la recomendación de peso.

Arrastre de remolque (paquete opcional de equipamiento de remolque):

El paquete opcional de remolque incluye los cables de arrastre de remolque para servicio pesado. Se proporciona tanto el conector eléctrico para remolque Clase I (4 pasadores) como el Clase IV (7 pasadores). Bajo el tablero de instrumentos hay un conector eléctrico para instalar un controlador de frenos electrónicos de refacción suministrado por el usuario. Para instalar un controlador de freno electrónico suministrado por el cliente, se incluye una correa de puentes eléctricos e instrucciones eléctricas para arrastre de remolque con el paquete opcional de remolque.

Puede comprar el juego que contiene un tomacorriente eléctrico e instrucciones eléctricas de arrastre de remolque en cualquier distribuidor autorizado (número de refacción 4L1Z-14A348-AA)

Nota: antes de arrastrar un remolque, asegúrese de que los frenos del remolque (si están instalados) y las luces estén conectados y funcionen correctamente. Para los frenos electrónicos del remolque (si están instalados) consulte las instrucciones que entrega el fabricante del controlador de frenos electrónicos de refacción para determinar el funcionamiento de los frenos del remolque.

Llantas, ruedas y carga

Motor	Relación del eje trasero	Máximo GCWR - lb. (kg)	Rango de peso del remolque (0 a máximo) en lb (kg)
4x2			
5.4L con el paquete estándar de remolque	Todos	12100 (5488)	0 a 6000 (0 a 2721)
5.4L con el paquete opcional de remolque	Todos	15000 (6803)	0 a 9000 (0 a 4082)
4x4			
5.4L con el paquete estándar de remolque	Todos	12300 (5578)	0 a 6000 (0 a 2721)
5.4L con el paquete opcional de remolque	Todos	15000 (6803)	0-8800 (0-3991)
<p>Nota: en los vehículos que no están equipados con el paquete opcional de remolque, el área delantera máxima del remolque no debe exceder el área delantera del vehículo.</p> <p>Nota: en vehículos que cuentan con paquete de arrastre de remolque opcional, el área delantera máxima del remolque no debe exceder 5.6 metros cuadrados (60 pies cuadrados).</p>			

Llantas, ruedas y carga

Motor	Relación del eje trasero	Máximo GCWR - lb. (kg)	Rango de peso del remolque (0 a máximo) en lb. (kg)
Navigator L 4x2			
5.4L con el paquete estándar de remolque	Todos	12200 (5533)	0 a 6000 (0 a 2721)
5.4L con el paquete opcional de remolque	Todos	15000 (6803)	0-8800 (0-3991)
Navigator L 4x4			
5.4L con el paquete estándar de remolque	Todos	12500 (5669)	0 a 6000 (0 a 2721)
5.4L con el paquete opcional de remolque	Todos	15000 (6803)	0-8550 (0-3878)
<p>Nota: para los vehículos que no están equipados con el paquete opcional de remolque, el área delantera máxima del remolque no debe exceder el área delantera del vehículo (3.4 metros cuadrados [36.5 pies cuadrados]).</p> <p>Nota: para los vehículos equipados con el paquete opcional de remolque, el área delantera máxima del remolque no debe exceder los 5.6 metros cuadrados (60 pies cuadrados).</p>			

No exceda las cargas máximas establecidas en la etiqueta de Certificación de cumplimiento de seguridad. Para comprender los términos de la especificación de carga de la etiqueta, consulte *Carga de vehículo* en este capítulo. Al calcular el peso total, recuerde considerar la carga de la lengüeta del remolque cargado.

Llantas, ruedas y carga



Arrastrar remolques con un peso superior al peso bruto máximo recomendado para el remolque excede el límite del vehículo y puede producir daños en el motor, en la transmisión y en la estructura, pérdida de control del vehículo, volcaduras y lesiones personales.

Tipo de enganche integrado

El enganche integrado estándar es de dos tipos según el modo de funcionamiento.

- **Transporte de peso:** requiere una barra de tiro y una bola de enganche. La barra de tiro soporta toda la carga de la lengüeta vertical del remolque.
- **Distribución del peso:** requiere un sistema de distribución de peso de refacción que incluye una barra de tiro, una bola de enganche, barras de resorte y abrazaderas de presión. La carga de la lengüeta vertical del remolque se distribuye entre el camión y el remolque mediante este sistema.

Modo	Peso bruto máximo del remolque: lb (kg)	Peso máximo de lengüeta: lb (kg)
Transporte del peso	6000 (2721)	600 (272)
Distribución del peso	8950 (4059)	895 (405)

Estos son sólo tipos de enganche; los enganches reales de vehículos dependen del motor, la transmisión y las combinaciones de eje.



Arrastrar remolques con exceso de peso de lengüeta máximo sobrepasa el límite del sistema de arrastre y podría resultar en un daño estructural del vehículo, la pérdida del control de éste y lesiones personales.

Llantas, ruedas y carga

Cubierta del enganche del remolque

Su vehículo está equipado con una cubierta removible que cubre el enganche del remolque. Para quitar la cubierta:

1. Suelte los dos sujetadores $\frac{1}{4}$ de giro en la parte inferior de la cubierta, girándolos a la izquierda. Jale la cubierta hacia abajo para quitarla; los sujetadores permanecerán en la cubierta.

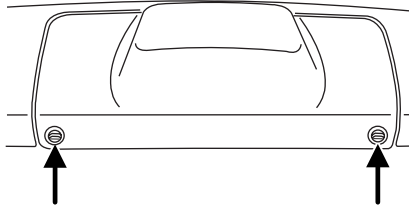

2. Para volver a instalar la cubierta, inserte las cuatro lengüetas de plástico en la parte superior de la cubierta en las ranuras correspondientes, tal como se muestra en la ilustración y presione la cubierta para ajustarla en el marco de la defensa.

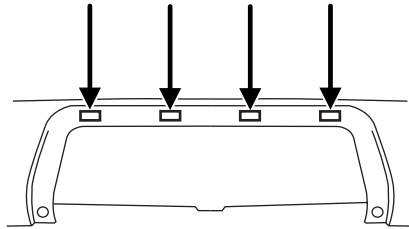

3. Sostenga la cubierta contra el marco de la defensa y vuelva a instalar los dos sujetadores moviéndolos $\frac{1}{4}$ de giro hacia la derecha.

Preparación para remolcar

Use el equipo correcto para arrastrar un remolque y asegúrese que esté correctamente sujeto al vehículo. Visite a su distribuidor autorizado o a un distribuidor de remolques confiable en caso que necesite asistencia.

Enganches

No use enganches que se sujeten a la defensa del vehículo. Utilice un enganche de transporte de carga. Debe distribuir la carga en su remolque de tal forma que entre un 10% y un 15% del peso total del remolque quede en la lengüeta.



El enganche del remolque de este vehículo es parte de la estructura de seguridad trasera para choques del vehículo. No quite el enganche del remolque. Si no acata esta advertencia, podría comprometer la estructura para choques del vehículo y aumentar el riesgo de lesiones en un choque por detrás.

Llantas, ruedas y carga

Enganche de distribución de peso

Al enganchar un remolque usando un enganche de repartición de carga, use siempre el siguiente procedimiento:

1. Estacione el vehículo sin carga sobre una superficie pareja. Con el encendido aún en la posición ON y todas las puertas cerradas, deje el vehículo detenido (sin pasajeros) por varios minutos para que pueda nivelarse.
2. Apague el control de suspensión de aire (si está instalado).
3. Mida la altura de un punto de referencia en las defensas delantera y trasera, al centro del vehículo.
4. Enganche el remolque al vehículo y ajuste los ecualizadores del enganche de modo que la altura de la defensa delantera esté dentro de 13 mm ($\frac{1}{2}$ "") del punto de referencia. Después del ajuste correcto, la defensa trasera no debe estar más alta que en el paso 3.
5. Encienda el control de suspensión de aire (si está instalado).

Nota: ajustar un enganche de distribución de peso de manera que la defensa trasera del vehículo esté más alta que cuando estaba descargado, anulará la función del enganche de distribución de peso y puede causar un manejo impredecible.

Cadenas de seguridad

Siempre coloque las cadenas de seguridad del remolque al bastidor o a los retenes de gancho del enganche del vehículo. Para colocar las cadenas de seguridad del remolque, crúcelas por debajo de la lengüeta del remolque y déjelas holgadas para poder virar en las esquinas.

Si usa un remolque arrendado, siga las instrucciones que le dé la agencia de arriendo.

No enganche cadenas de seguridad en la defensa.

Frenos del remolque

Los frenos eléctricos y los frenos de remolque manuales, automáticos o por impulso son seguros si están instalados adecuadamente y si se ajustan a las especificaciones del fabricante. Los frenos del remolque deben cumplir con la normativa local y federal.



No conecte el sistema de frenos hidráulicos del remolque directamente al sistema de frenos del vehículo. Es posible que su vehículo no tenga suficiente potencia de frenado, por lo que aumenta la posibilidad de sufrir un choque.

Llantas, ruedas y carga

El sistema de frenado del vehículo de arrastre tiene capacidad para uso con el GVWR, no con el GCWR.

Luces del remolque

Las luces de remolque se requieren en la mayoría de los vehículos remolcados. Asegúrese que todas las luces de marcha, luces de freno, direccionales y luces de emergencia estén funcionando. Consulte con su distribuidor autorizado o la agencia de arrendamiento de remolques para obtener las instrucciones y los equipos adecuados para conectar las luces del remolque.

Conducción al remolcar

Al arrastrar un remolque:

- Mantenga la velocidad a no más de 112 km/h (70 mph) durante los primeros 800 km (500 millas) de arrastre de remolque y no acelere a fondo en el arranque.
- Apague el control de velocidad. Éste se puede desactivar automáticamente al remolcar en pendientes largas y empinadas.
- Consulte las normas locales de velocidad de vehículos motorizados para el arrastre de un remolque.
- Para eliminar el cambio de velocidades excesivo, conduzca a una velocidad menor. Esto ayudará también al enfriamiento de la transmisión. Para obtener más información, consulte la sección *Manejo con una transmisión automática de 6 velocidades* en este capítulo).
- Anticípese a las paradas y frene gradualmente.
- No exceda la capacidad máxima de GCWR, ya que se puede dañar la transmisión.

Si su vehículo posee AdvanceTrac® con RSC, puede experimentar las activaciones del AdvanceTrac® con RSC durante las maniobras típicas en las curvas con un remolque con gran carga; esto es normal. El viraje en curvas a una velocidad menor cuando se arrastra un remolque disminuirá la tendencia a activarse del sistema de aumento de estabilidad AdvanceTrac®.

Servicio después de remolcar

Si arrastra un remolque por largas distancias, su vehículo necesitará intervalos de servicio con mayor frecuencia. Para obtener más información, consulte el *Registro de mantenimiento programado*.

Llantas, ruedas y carga

Consejos para arrastrar remolques

- Practique los virajes, el frenado y el retroceso antes de salir de viaje para acostumbrarse a la combinación del vehículo y el remolque. Al dar vuelta, haga giros más amplios, de manera que las ruedas del remolque no toquen los bordes de las banquetas ni otros obstáculos.
- Deje una mayor distancia para detenerse con un remolque enganchado.
- Si está manejando en bajada en una pendiente pronunciada, cambie a una velocidad menor. No aplique los frenos muy seguido, ya que se pueden sobrecalentar y ser menos eficaces.
- El peso de la lengüeta del remolque debe representar entre un 10% y un 15% del peso del remolque cargado.
- Si va a arrastrar un remolque en forma frecuente en clima cálido, entorno montañoso, en GCWR o cualquier combinación de estos factores, considere rellenar el eje trasero con lubricante de engranaje sintético, si todavía no lo tiene. Consulte el capítulo *Mantenimiento y especificaciones* para conocer la especificación del lubricante. Recuerde que sin importar el lubricante del eje trasero que use, no arrastre un remolque los primeros 800 km (500 millas) cuando el vehículo esté nuevo, y que los primeros 800 km (500 millas) de remolque se haga a no más de 112 km/h (70 mph) sin acelerar a fondo en el arranque.
- Después de haber viajado 80 km/h (50 millas), revise minuciosamente el enganche, las conexiones eléctricas y las tuercas de seguridad de ruedas del remolque.
- Como ayuda para que se enfríe el motor y la transmisión y el A/A funcione en forma óptima en climas calurosos mientras se está detenido en el tráfico, coloque la palanca de cambio de velocidades en P (Estacionamiento).
- Los vehículos con remolques no se deben estacionar en desnivel. Si se ve obligado a hacerlo, coloque cuñas debajo de las ruedas del remolque.

Llantas, ruedas y carga

Botadura o recuperación de un bote

Desconecte el cableado al remolque antes de moverlo hacia atrás dentro del agua. Vuelva a conectar el cableado al remolque después de sacar el remolque del agua.

Al moverse hacia atrás en una rampa durante la botadura o recuperación de un bote:

- no permita que el nivel estático del agua se eleve por encima del borde inferior de la defensa trasera.
- no permita que las olas rompan a más de 15 cm (6 pulg.) sobre el borde inferior de la defensa trasera.

Al exceder estos límites, existe una mayor probabilidad de que entre agua en los componentes del vehículo, lo que podría:

- causar daños internos a los componentes.
- afectar el manejo, las emisiones y la confiabilidad.

Reemplace el lubricante del eje trasero cada vez que éste haya sido sumergido en agua. No es necesario revisar ni cambiar las cantidades de lubricante del eje trasero, a menos que se sospeche una fuga o se requiera reparación.

REMOLQUE VACACIONAL (TODAS LAS RUEDAS SOBRE EL SUELO)

Un ejemplo de esto sería remolcar el vehículo con una casa rodante. Siga estas instrucciones si debe efectuar un remolque vacacional del vehículo con las cuatro ruedas en contacto con el suelo. Estas pautas están diseñadas para asegurar que la transmisión no resulte dañada.

Vehículos 2WD (con transmisiones automáticas):

- Ponga la transmisión en N (Neutro)
- La velocidad máxima es 56 km/h (35 mph).
- La distancia máxima es 80 km (50 millas)

Si tuviera que exceder una distancia de 80 km (50 millas) o una velocidad de 56 km (35 mph), el eje de transmisión se debe quitar antes de remolcar el vehículo.

Ford recomienda que el retiro o instalación del eje de transmisión sea realizado solamente por un técnico calificado en un distribuidor autorizado. Visite a su distribuidor autorizado para el retiro o instalación del eje de transmisión.

La remoción o instalación del eje de transmisión en forma incorrecta puede causar pérdida de líquido de la transmisión y daño al eje de transmisión y a los componentes internos de la transmisión.

Llantas, ruedas y carga

Vehículos equipados con sistema de tracción en las cuatro ruedas con Control Trac:

Los vehículos equipados con sistema de tracción en las cuatro ruedas con Control Trac no se pueden remolcar con ninguna rueda sobre el suelo. Consulte con su distribuidor autorizado si tiene que remolcar su vehículo equipado con sistema de tracción en las cuatro ruedas con Control Trac.

Manejo

ARRANQUE

Posiciones del encendido

1. OFF/LOCK (Apagado/Bloqueo), bloquea el volante de la dirección, la palanca de cambio de velocidades de la transmisión automática y permite quitar la llave.

2. ACCESSORY (Accesorios), permite que los accesorios eléctricos, como el radio, funcionen mientras el motor no está en marcha.

3. ON (Encendido), todos los circuitos eléctricos están en condiciones de funcionar. Se encienden las luces de advertencia. Posición de la llave al manejar.

4. START (Arranque), da marcha al motor. Suelte la llave cuando el motor arranque.

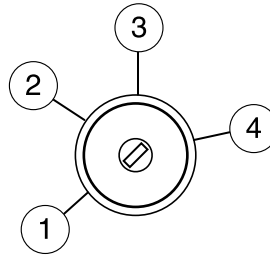

Preparación para arrancar el vehículo

El arranque del motor se controla mediante el sistema de control del tren motriz. Este sistema cumple con todos los requisitos de las normas canadienses para equipos que provocan interferencias, que regulan la potencia del impulso del campo eléctrico de la interferencia de radio.

Al arrancar un motor con inyección de combustible, evite pisar el acelerador antes o durante el arranque. Use el acelerador sólo cuando tenga dificultad para arrancar el motor. Para obtener más información sobre el arranque del vehículo, consulte *Arranque del motor* en este capítulo.



El ralentí prolongado a altas velocidades puede producir temperaturas muy altas en el motor y en el sistema de escape, creando el riesgo de incendio y otros daños.



No estacione, ponga en ralentí o maneje su vehículo en pasto seco u otras superficies secas. El sistema de emisión de gases calienta el compartimiento del motor y el sistema de escape, lo que puede iniciar un incendio.

Manejo



No arranque su vehículo en un garaje cerrado o en otras áreas encerradas. Los gases de escape pueden ser tóxicos. Siempre abra la puerta del garaje antes de arrancar el motor. Para obtener más instrucciones consulte *Precauciones ante los gases de escape* en este capítulo.



Si huele gases de escape dentro de su vehículo, haga que su distribuidor lo inspeccione de inmediato. No conduzca si huele gases de escape.

Precauciones de seguridad importantes

Un sistema computacional controla las revoluciones por minuto (RPM) en ralentí del motor. Cuando el motor arranca, las RPM en ralentí son mayores de lo normal para calentar el motor. Si la velocidad en ralentí del motor no disminuye automáticamente, haga que revisen el vehículo. No permita que el vehículo funcione en ralentí por más de diez minutos a las RPM máximas del motor.

Antes de arrancar el vehículo:

1. Asegúrese de que todos los ocupantes del vehículo tengan sus cinturones de seguridad abrochados. Para mayor información acerca de los cinturones de seguridad y su uso adecuado, consulte el capítulo *Asientos y sistemas de seguridad*.
2. Asegúrese de que los faros delanteros y los accesorios del vehículo estén apagados.

Manejo

3. Asegúrese que la palanca de cambio de velocidades esté en P (Estacionamiento).

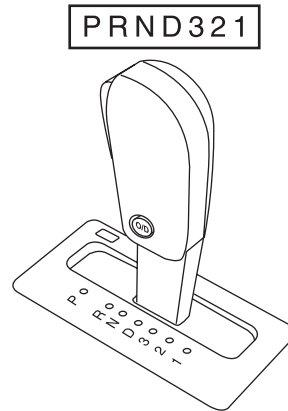

4. Asegúrese que esté puesto el freno de estacionamiento.

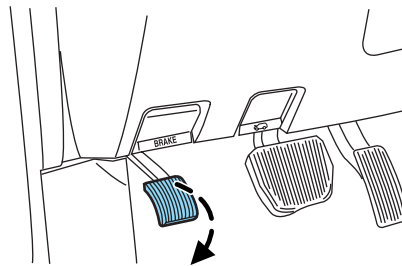

5. Gire la llave a 3 (ON) sin girarla a 4 (START).

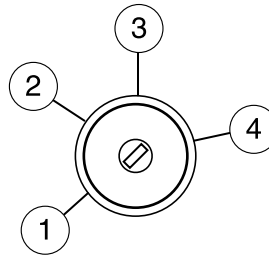

Algunas luces de advertencia se iluminarán brevemente. Consulte *Luces y campanillas de advertencia* en el capítulo *Grupo de instrumentos*, para obtener más información con respecto a las luces de advertencia.

Arranque del motor

Nota: cada vez que arranque el vehículo, suelte la llave cuando el motor arranque.

1. Gire la llave a la posición 4 (START) sin presionar el pedal del acelerador y suéltela cuando el motor arranque. La llave volverá a 3 (ON).

2. Cuando el motor arranque, suelte la llave.

3. Después de estar en ralentí durante algunos segundos, pise el freno, cambie a velocidad y maneje el vehículo.

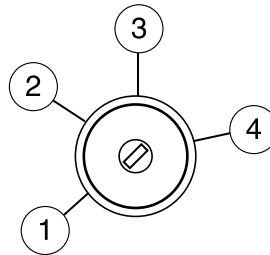

Nota: si el motor no arranca dentro de cinco segundos en el primer intento, gire la llave a OFF, espere 10 segundos y vuelva a intentarlo. Si el motor continúa sin arrancar, presione el acelerador hasta el piso y vuelva a intentarlo; esto permitirá que el motor gire con el paso del combustible cortado en caso de que esté inundado con combustible.

Este vehículo posee un sistema de arranque del motor asistido por computadora que ayuda a arrancar el motor. Si la llave de encendido se gira a la posición 4 (START) y luego se suelta cuando el motor comienza a arrancar, el motor podría continuar girando durante unos 10 segundos o hasta que el vehículo arranque.

Protección contra los gases de escape

El monóxido de carbono está presente en los gases de escape. Tome precauciones para evitar sus efectos dañinos.



Si huele gases de escape dentro de su vehículo, haga que su distribuidor lo inspeccione de inmediato. No conduzca si huele gases de escape.

Información importante sobre la ventilación

Si el motor funciona en ralentí mientras el vehículo está detenido por un período largo, abra las ventanas al menos 2.5 cm (una pulgada) o ajuste la calefacción o aire acondicionado para que entre aire fresco.

Manejo

CALEFACTOR DE BLOQUE DEL MOTOR (SI ESTÁ INSTALADO)

Si su vehículo está equipado de fábrica con calefactor de bloque de motor, se debe ver una tapa o tapón de goma unido a la rejilla frontal del vehículo. Para los vehículos equipados de fábrica, este conjunto se embarca suelto en el vehículo para que el distribuidor autorizado lo instale. Si no está equipado de fábrica, el calefactor de bloque del motor se puede adquirir a través de los accesorios del distribuidor autorizado. Las tapas de hule de refacción están disponibles en su distribuidor autorizado, 3L1Z-6E088-AA.

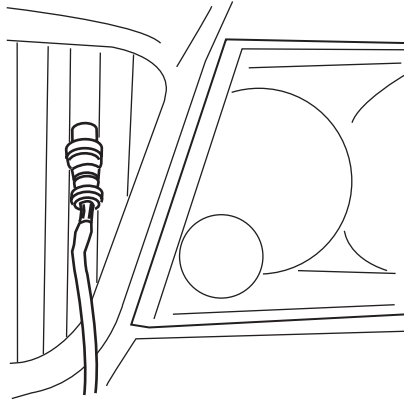

Un calefactor de bloque del motor calienta el líquido refrigerante del motor, lo que ayuda al arranque y permite que el sistema del calefactor y del desempañador responda con rapidez. Si el vehículo cuenta con este sistema, el equipo incluye un elemento calefactor, que se instala en el bloque del motor, y un mazo de cables, que permite al usuario conectar el sistema a una fuente de energía eléctrica de 120 V CA con conexión a tierra. El sistema de calefactor del bloque es más eficaz si la temperatura exterior no supera los -17 °C (0 °F).



No seguir las instrucciones del calefactor de bloque del motor puede provocar daños a la propiedad o daños físicos.



Para reducir el riesgo de un golpe eléctrico, no use su calefactor con sistemas eléctricos sin conexión a tierra o adaptadores de dos puntas (alargador).

Antes de utilizar el calefactor de bloque del motor, siga estas recomendaciones para brindar un funcionamiento adecuado y seguro:

- Por su seguridad, use un cable de extensión para exteriores certificado por Underwriter's Laboratory (UL) o Canadian Standards Association (CSA). Use sólo un cable de extensión que se pueda utilizar en exteriores, bajas temperaturas y esté claramente marcado "Apropiado para usarse en aparatos exteriores". Nunca use un cable de

extensión para interiores en el exterior, ya que se podría generar una descarga eléctrica o peligro de incendio.

- Como mínimo, use un cable de extensión para exteriores calibre 16
- Procure que sea lo más corto posible.
- No utilice varios cables de extensión. Por el contrario, use un cable de extensión de largo suficiente para unir el cable del calefactor de bloque del motor con el tomacorriente, sin que sea necesario estirarlo.
- Asegúrese de que esté en buen estado (no parchado ni empalmado). Guarde el cable de extensión en el interior a una temperatura superior a 0 °C (32 °F). Las condiciones del exterior puede deteriorar estos cables después de un tiempo.
- Para reducir el riesgo de una descarga eléctrica, no use su calefactor con sistemas eléctricos sin conexión a tierra o adaptadores de dos puntas (alargador). También asegúrese de que el calefactor de bloque, en especial el cable, esté en buen estado antes de su uso.
- Cuando esté en funcionamiento, asegúrese de que la conexión del enchufe del cable de extensión/enchufe del cable del calefactor de bloque del motor esté libre y despejada para evitar posibles descargas o incendios.
- Asegúrese de que las áreas en que estaciona el vehículo estén limpias y despejadas de todo tipo de combustible como productos de petróleo, polvo, trapos, papel y artículos similares.
- Asegúrese de que estén bien conectados el calefactor de bloque del motor, el cable del calefactor y el cable de extensión. Una conexión deficiente puede calentar demasiado el cable y provocar una descarga eléctrica o incendio. Asegúrese de comprobar si hay calor en la conexión eléctrica cuando el sistema haya funcionado durante aproximadamente media hora..
- Finalmente, haga revisar el sistema del calefactor de bloque del motor durante el afinamiento de otoño para asegurarse de que se encuentra en buen estado.

¿Cómo se utiliza el calefactor de bloque del motor?

Asegúrese de que los terminales del tomacorriente estén limpios y secos antes de utilizarlos. Para limpiarlos, use un paño seco.

Dependiendo del tipo de equipo instalado de fábrica, el sistema de calefactor de bloque del motor puede consumir entre 400 vatios y 1000 vatios de energía por hora. El sistema de calefactor de bloque instalado de fábrica no cuenta con termostato; sin embargo, la temperatura

Manejo

máxima se alcanza después de aproximadamente 3 horas de funcionamiento. El funcionamiento del calefactor de bloque por más de 3 horas no mejorará el rendimiento del sistema y utilizará electricidad adicional innecesaria.

Asegúrese de que el sistema esté desconectado y adecuadamente guardado antes de conducir el vehículo. Cuando no lo use, asegúrese de que la tapa protectora selle las puntas del enchufe del cable del calefactor de bloque del motor.

FRENOS

Sus frenos de servicio son autoajustables. Consulte la *información de mantenimiento programado* para conocer la frecuencia adecuada de mantenimiento.

Es normal escuchar un ruido ocasional en los frenos y habitualmente no indica un problema de funcionamiento en el sistema de frenos del vehículo. En condiciones normales, los sistemas de frenos automotores pueden rechinar o chirriar en forma ocasional o intermitente. Habitualmente dichos ruidos se escuchan durante las primeras aplicaciones del freno por la mañana; sin embargo, es posible escucharlos en cualquier momento al frenar y pueden aumentar debido a condiciones ambientales, tales como frío, calor, humedad, polvo del camino, sal o lodo. Si al frenar se escucha un chirrido o rechinado continuo de metal contra metal, es posible que las balatas estén gastadas y deben ser inspeccionadas por un distribuidor autorizado.

Consulte *Luz de advertencia del sistema de frenos* en el capítulo *Grupo de instrumentos* para obtener información acerca de la luz de advertencia del sistema de frenos.



Si está manejando en bajada en una pendiente pronunciada, cambie a una velocidad menor. No intente usar los frenos en forma continua, ya que se pueden sobrecalentar y ser menos eficaces.

Sistema de frenos antibloqueo (ABS)

En los vehículos equipados con el sistema de frenos antibloqueo (ABS) es posible notar un ruido proveniente del motor de la bomba hidráulica y una pulsación en el pedal durante el frenado con el ABS (frenos antibloqueo). Durante el frenado en condiciones de emergencia o sobre

grava suelta, baches, caminos mojados o con nieve, esta pulsación y ruido son normales e indican un funcionamiento correcto del sistema de frenos antibloqueo del vehículo. El ABS (frenos antibloqueo) realiza una autoprueba después de que usted arranca el motor y comienza a manejar. Durante esta prueba se puede escuchar un breve ruido mecánico. Esto es normal. Si se encuentra un funcionamiento incorrecto, la luz de advertencia ABS (frenos antibloqueo) se encenderá. Si el vehículo presenta una vibración o temblor continuo en el volante de la dirección durante el frenado, debe ser revisado por un distribuidor autorizado.

El ABS (frenos antibloqueo) funciona detectando el comienzo de un bloqueo de las ruedas durante el uso de los frenos y compensa esta tendencia. Esto evita que las ruedas se bloqueen incluso cuando el pedal del freno se pisa con firmeza.

Uso del ABS

- Durante una emergencia o cuando se requiere la máxima eficacia del ABS (frenos antibloqueo) con tracción en las cuatro ruedas, presione el freno en forma continua. El ABS (frenos antibloqueo) en las cuatro ruedas se activará inmediatamente, permitiendo que usted mantenga el control de la dirección de su vehículo y, siempre que haya suficiente espacio, le permitirá evitar obstáculos y hacer que el vehículo frene en forma controlada.
- El sistema de frenos antibloqueo no siempre reduce la distancia de frenado. Siempre deje espacio suficiente para frenar entre su vehículo y el vehículo delante de usted.
- Le recomendamos familiarizarse con esta técnica de frenado. Sin embargo, evite correr riesgos innecesarios.

Luz de advertencia ABS

La luz de advertencia ABS del grupo de instrumentos se ilumina momentáneamente cuando el encendido se gira a la posición ON.

Si la luz no se ilumina momentáneamente durante el encendido, permanece encendida o continúa destellando, es necesario revisar el ABS.



Manejo

Si la luz ABS está encendida, el sistema de frenos antibloqueo se desactiva y el frenado normal sigue funcionando, a menos que la luz de advertencia de frenos también permanezca encendida cuando el freno de estacionamiento no está puesto. (Si la luz de advertencia de frenos se enciende, haga revisar el vehículo inmediatamente.)



Freno de estacionamiento

Ponga el freno de estacionamiento cada vez que estacione el vehículo. Para poner el freno de estacionamiento, presione el pedal de éste hasta que se detenga.

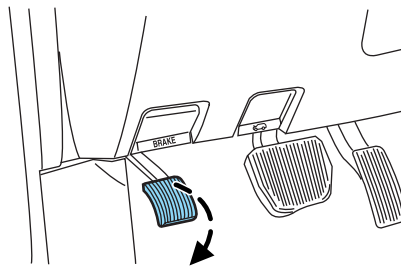

La luz de advertencia BRAKE (Freno) del grupo de instrumentos se enciende y permanece encendida (cuando se gira el encendido a ON [Encendido]) hasta que se suelte el freno de estacionamiento.



 Si suelta completamente el freno de estacionamiento, pero la luz de advertencia de frenos permanece iluminada, es posible que los frenos no estén funcionando correctamente. Consulte con su distribuidor autorizado.

 Siempre aplique el freno de estacionamiento a fondo y asegúrese de que la palanca de cambio de velocidades esté colocada correctamente en Estacionamiento (P).

Manejo

El freno de estacionamiento no se recomienda para detener un vehículo en movimiento. Sin embargo, si los frenos normales fallan, el freno de estacionamiento se puede usar para detener el vehículo en una emergencia. Dado que el freno de estacionamiento sólo activa los frenos traseros, la distancia de frenado del vehículo aumentará en gran medida y el control del vehículo se verá afectado de manera adversa.

Jale la palanca de desenganche para liberar el freno. Si maneja con el freno de estacionamiento puesto causará que los frenos se desgasten rápidamente y reducirá el ahorro de combustible.

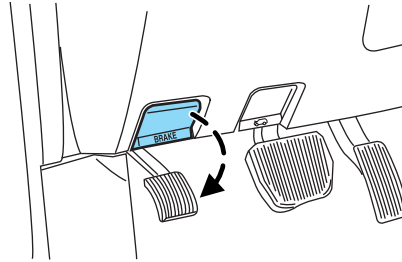

SISTEMA DE AUMENTO DE ESTABILIDAD ADVANCETRAC™ CON ROLL STABILITY CONTROL™ (RSC) (SI ESTÁ INSTALADO)

El sistema AdvanceTrac® con RSC proporciona características de aumento de estabilidad como por ejemplo, Roll Stability Control™ (RSC) (Control de estabilidad de balanceo), Control de estabilidad electrónica (ESC) y Control de tracción (TCS) para ciertas situaciones de manejo. El sistema incluye un botón de encendido y apagado de AdvanceTrac® con RSC y un icono de un “automóvil desplazándose”  en el grupo de instrumentos.

Algunos conductores pueden observar un leve movimiento del pedal del freno cuando el AdvanceTrac™ con RSC realiza una autopruueba. Durante el funcionamiento del sistema AdvanceTrac® con RSC, puede experimentar lo siguiente:

- Un ruido sordo o de chirrido luego del arranque y al apagar el motor
- Una leve desaceleración del vehículo
- La luz indicadora del sistema AdvanceTrac® con RSC destellará cuando el sistema esté activo.
- Si tiene el pie en el pedal del freno, sentirá una vibración en el pedal.
- Si la condición de conducción es severa y su pie no está sobre el freno, el pedal del freno se mueve para aplicar una mayor fuerza de frenado. Puede que también escuche un silbido de aire que sale desde abajo del tablero durante esta condición grave.

Manejo

Control de tracción

El control de tracción ayuda al vehículo a mantener la tracción al manejar sobre superficies de caminos resbalosos y montañosos, mediante la detección y control del giro de las ruedas. El giro excesivo de las ruedas se controla mediante la reducción momentánea de la potencia del motor y/o al aplicar los frenos antibloqueo. El control de tracción es una ayuda para el conductor y para el vehículo.

Si el vehículo queda atascado en nieve o lodo profundo, intente desactivar el sistema AdvanceTrac® con RSC, presionando en forma momentánea el botón AdvanceTrac® con RSC. Esto permitirá que las llantas “excaven” para lograr tracción.

Si el sistema AdvanceTrac® con RSC se activa en forma excesiva en un período breve de tiempo, la parte de los frenos del sistema se desactivará para permitir el enfriamiento de los frenos. En esta situación, el control de tracción usará sólo la reducción de la potencia del motor para controlar el giro excesivo de las ruedas. Cuando los frenos se hayan enfriado, el sistema volverá a funcionar de manera normal. El sistema de frenos antibloqueo, el RSC y el ESC no se ven afectados por esta condición y funcionarán normalmente durante el período de enfriamiento.

Si el vehículo se atasca en nieve o en lodo o al conducir por arena profunda, la desactivación del sistema AdvanceTrac con RSC puede ser beneficiosa para que las ruedas puedan girar. Si el vehículo parece perder potencia del motor al conducir por arena o nieve muy profunda, la desactivación de la característica de aumento de estabilidad del sistema AdvanceTrac® con RSC restaurará la potencia completa del motor y mejorará el impulso para superar el obstáculo.

Durante eventos del Control de tracción, el icono del “automóvil desplazándose”  en el grupo de instrumentos destellará en forma momentánea.

Control de estabilidad electrónica (ESC)

El sistema de control de estabilidad electrónica (ESC) con RSC puede mejorar la estabilidad del vehículo durante maniobras adversas.

El sistema AdvanceTrac® con RSC ayuda al conductor a mantener el control de la dirección. AdvanceTrac® con RSC intentará corregir el movimiento del vehículo mediante el uso de fuerza de frenado en cada llanta y, si es necesario, con una reducción de la potencia del motor.

Durante eventos del Control de estabilidad electrónica, el icono del “automóvil desplazándose”  en el grupo de instrumentos destellará en forma momentánea.

Las maniobras de manejo que pueden activar el sistema AdvanceTrac® con RSC, incluyen:

- Virar demasiado rápido.
- Maniobrar rápidamente para evitar un accidente o para esquivar un peatón o un obstáculo.
- Manejar sobre un trozo de hielo.
- Cambiar de carriles en un camino con surcos de nieve.
- Entrar en un camino sin nieve desde una calle lateral cubierta de nieve o viceversa.
- Entrar en un camino pavimentado desde un camino de grava o viceversa.
- Manejar sobre superficies resbaladizas.
- Virar en curvas cuando se arrastra un remolque muy cargado (consulte *Arrastre de remolque* en el capítulo *Llantas, ruedas y carga*).

Roll Stability Control™ (RSC) (Control de estabilidad de balanceo)

El sistema RSC funciona en conjunto con el sistema AdvanceTrac® para ayudar a mantener la estabilidad del balanceo del vehículo durante las maniobras arriesgadas mediante la fuerza de frenado aplicada a una o más ruedas.

Durante eventos de Roll Stability Control™ (RSC) (Control de estabilidad de balanceo), el icono del “automóvil desplazándose”  en el grupo de instrumentos destellará en forma momentánea.



Las condiciones de manejo que pueden activar el sistema AdvanceTrac® con RSC incluyen:

- Cambio de pista de emergencia
- Virar demasiado rápido
- Maniobrar rápidamente para evitar un accidente o para esquivar un peatón o un obstáculo

Funcionalidad del botón e icono AdvanceTrac® con RSC

El sistema AdvanceTrac® con RSC se activa en forma automática cada vez que el motor arranca, incluso si se desactivó cuando se detuvo el motor la última vez. Todas las funciones de AdvanceTrac® con RSC (RSC, ESC, Control de tracción del motor y Control de tracción de los frenos) se desactivarán al arrancar. Cuando el sistema quede activo, el

Manejo

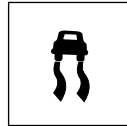

icono del “automóvil desplazándose”  en la ubicación del indicador reconfigurable (RTT) del centro de mensajes destellará sólo si alguno de los componentes del sistema estuviera afectando al rendimiento del vehículo, de lo contrario, la luz permanecerá apagada. En consecuencia, el icono del “automóvil desplazándose”  no se iluminará durante la mayor parte del manejo normal.

El botón AdvanceTrac® con RSC, ubicado en el área central del tablero de instrumentos, permite que el conductor controle ciertas características del sistema AdvanceTrac® con RSC a una velocidad inferior a 40 km/h (25 mph).



Si el vehículo se maneja a menos de 40 km/h (25 mph), al presionar momentáneamente el botón AdvanceTrac® con RSC desactivará RSC, ESC y el Control de tracción del motor y se iluminará en forma



permanente el icono del “automóvil desplazándose” . Al mantener presionado el botón AdvanceTrac® con RSC por más de cinco segundos, desactivará también la parte de los frenos de la característica del Control de tracción y el icono del “automóvil desplazándose”  destellará en forma momentánea y luego permanecerá iluminado.

Si el vehículo se maneja a más de 40 km/h (25 mph), al presionar en forma momentánea el botón AdvanceTrac® con RSC hará que se ilumine en forma permanente el icono del “automóvil desplazándose” , sin embargo, el sistema AdvanceTrac® con RSC permanecerá activado hasta que la velocidad del vehículo sea inferior a 40 km/h (25 mph). Si la velocidad del vehículo llega a menos de esto, el sistema se desactivará, pero si ésta luego aumenta a más de 40 km/h (25 mph), el sistema nuevamente se activará. En general, el sistema estará activo siempre que la velocidad del vehículo sea superior a los 40 km/h (25 mph).

En R (Reversa), el ABS y la característica de Control de tracción seguirán funcionando, aunque el ESC y el RSC estén desactivados.

Manejo

Todas estas condiciones son normales durante el funcionamiento de AdvanceTrac™ con RSC. Consulte la siguiente tabla.



Características del sistema AdvanceTrac® con RSC					
Funciones del botón	Icono “automóvil desplazándose” 	RSC	ESC	Control de tracción del motor	Control de tracción de los frenos
Predeterminado al arranque	Apagado	Activada	Activada	Activada	Activada
Botón presionado en forma momentánea	Encendido permanente	Desactivado a menos de 40 km/h (25 mph)	Desactivado a menos de 40 km/h (25 mph)	Desactivado a menos de 40 km/h (25 mph)	Activada
Botón presionado por más de cinco segundos	Destella y luego permanece encendido	Desactivado a menos de 40 km/h (25 mph)	Desactivado a menos de 40 km/h (25 mph)	Desactivado a menos de 40 km/h (25 mph)	Desactivado a menos de 40 km/h (25 mph)



 No altere ni modifique la suspensión o dirección del vehículo; los cambios resultantes en el manejo del vehículo pueden afectar de manera adversa el sistema AdvanceTrac® con RSC. Además, no instale bocinas estéreo junto a la consola central delantera o el túnel ni debajo de los asientos delanteros, puesto que las vibraciones pueden afectar los sensores de AdvanceTrac® con RSC que se ubican en esta zona.

 Un manejo agresivo en cualquier condición de camino puede provocar que usted pierda el control del vehículo, aumentando el riesgo de sufrir lesiones personales o daños materiales. Un evento de AdvanceTrac® with RSC indica que al menos una de las llantas sobrepasó su capacidad de agarre; esto podría reducir la capacidad de controlar el vehículo, generando posiblemente un accidente, lesiones personales o daños materiales. Si experimenta un evento grave en la carretera, DISMINUYA LA VELOCIDAD.

Manejo



Si se ha detectado una falla en el sistema AdvanceTrac® con RSC, el icono del "automóvil desplazándose"  se encenderá en forma permanente. Verifique que el sistema no se haya desactivado en forma manual con el botón ubicado en el bloque central del tablero de instrumentos). Si el icono del "automóvil desplazándose"  continúa encendido en forma permanente, haga revisar de inmediato el sistema por un distribuidor autorizado. Hacer funcionar el vehículo con el sistema AdvanceTrac® con RSC desactivado puede reducir drásticamente su capacidad de controlar el vehículo. Si el vehículo no se revisa en forma adecuada, aumenta el riesgo de sufrir un accidente, lesiones o daños materiales.

Si se detecta una falla en el sistema AdvanceTrac® con RSC, el icono del "automóvil desplazándose"  se enciende en el centro de mensajes del grupo de instrumentos y permanece encendida. Si el icono del "automóvil desplazándose"  en el centro de mensajes del grupo de instrumentos permanece encendido mientras el motor está en funcionamiento, sin que se haya presionado el botón AdvanceTrac® con RSC, haga revisar de inmediato el sistema por un distribuidor autorizado.

DIRECCIÓN

Su vehículo tiene instalada dirección hidráulica. La dirección hidráulica utiliza la energía del motor para disminuir el esfuerzo del conductor al dirigir el vehículo.

Para evitar daños en la bomba de la dirección hidráulica:

- Nunca mantenga el volante de la dirección muy a la derecha ni muy a la izquierda por más de algunos segundos cuando el motor esté funcionando.
- No haga funcionar el vehículo con un nivel de líquido de bomba de la dirección hidráulica por debajo de la marca MIN en el depósito.
- Es normal algo de ruido durante el funcionamiento. Si el ruido es excesivo, revise si el líquido de la bomba de la dirección hidráulica está en un nivel bajo, antes de solicitar servicio a su distribuidor autorizado.
- Los esfuerzos pesados o dispares de la dirección pueden ser causados por un nivel bajo del líquido de la bomba de la dirección hidráulica. Revise si el líquido de la bomba de la dirección hidráulica está en un nivel bajo, antes de solicitar servicio a su distribuidor autorizado.

Manejo

- No llene el depósito de la bomba de la dirección hidráulica por encima de la marca MAX (Máximo), ya que esto puede provocar fugas del depósito.

Si el sistema de dirección hidráulica falla (o si el motor se apaga), usted puede dirigir el vehículo en forma manual; sin embargo, esto exige un mayor esfuerzo.

Si la dirección se desvía o se pone dura, revise si hay:

- Llantas desinfladas en una o más ruedas
- Carga despareja del vehículo
- Una comba en medio del camino
- Vientos fuertes de costado
- Ruedas mal alineadas
- Componentes de la suspensión sueltos o desgastados

Dirección asistida variable

Su vehículo está equipado con dirección hidráulica de asistencia variable. A RPM bajas del motor, la asistencia de la dirección se ajustará para disminuir el esfuerzo y mejorar la maniobrabilidad a baja velocidad. A RPM altas del motor, la asistencia se ajustará para aumentar la sensación de la dirección a velocidad alta.

Si la cantidad de esfuerzo necesaria para maniobrar su vehículo cambia al conducir a RPM constantes, haga que el distribuidor autorizado revise el sistema de la dirección hidráulica.

SISTEMA DE SUSPENSIÓN DE AIRE

El sistema de suspensión de aire está diseñado para mejorar la marcha, el manejo y el rendimiento general del vehículo durante:

- Ciertas condiciones del camino
- Maniobras de la dirección
- Frenado
- Aceleración

Este sistema mantiene la parte posterior de su vehículo a un nivel constante, agregando o soltando aire de los resortes en forma automática. Si sobrepasa el límite de carga, es posible que no funcione la suspensión de aire trasera. El sistema de suspensión de aire permanecerá activo durante 40 minutos después de que se apague el encendido para acomodar cualquier cambio de carga. (El compresor de aire puede funcionar cuando el vehículo esté apagado, esto es normal.)

Manejo

El sistema de suspensión de aire puede activarse y desactivarse a través del centro de mensajes. Consulte el *Centro de mensajes* en el capítulo *Controles del conductor*.

Si el sistema está apagado, la suspensión de aire trasera no funcionará y no subirá (bombeará) o bajará (ventilará) mientras el vehículo no esté en movimiento. Sin embargo, si el sistema determina que el vehículo está bajo o alto y necesita realizar un ajuste de altura durante la conducción a una velocidad superior a 24 km/h (15 mph), el sistema bombeará o ventilará, según sea necesario. La operación normal del vehículo no exige ninguna acción de parte del conductor.



En los vehículos equipados con suspensión de aire, desactive la suspensión de aire y el interruptor de encendido antes de apoyar, levantar o remolcar el vehículo.

PREPARACIÓN PARA MANEJAR



Los vehículos utilitarios tienen un índice de volcadura significativamente mayor que otros tipos de vehículos.



En un choque con volcadura, la probabilidad de muerte es mucho mayor para una persona que no lleva cinturón de seguridad, que para una que sí lo lleva.

Los vehículos utilitarios y camionetas tienen llantas más grandes y una mayor altura libre sobre el suelo, proporcionando al vehículo un centro de gravedad más alto que un automóvil de pasajeros.



Los vehículos con un centro de gravedad más alto, como los utilitarios y las camionetas, se maniobran distinto a los vehículos con un centro de gravedad más bajo. Los vehículos utilitarios y las camionetas **no** están diseñados para tomar curvas a velocidades tan altas como los automóviles de pasajeros, así como tampoco los vehículos deportivos bajos están diseñados para desempeñarse satisfactoriamente en condiciones a campo traviesa. Evite vueltas cerradas, exceso de velocidad o maniobras bruscas en estos vehículos. No conducir con cuidado puede aumentar el riesgo de pérdida de control del vehículo, volcaduras, lesiones personales y muerte.

Manejo



Los vehículos cargados, con un centro de gravedad más alto, pueden maniobrarse distinto de los vehículos no cargados. No sobrecargue su vehículo y use precauciones adicionales, como manejar a velocidad baja, evitar los cambios abruptos en la dirección y permitir una amplia distancia de detención cuando maneje un vehículo con mucha carga. Si sobrecarga o carga de manera inadecuada, puede deteriorar la capacidad de manejo y contribuir a la pérdida del control del vehículo o causar una volcadura.

FUNCIONAMIENTO DE LA TRANSMISIÓN AUTOMÁTICA

Seguro del cambio del freno – Transmisión de velocidades al piso

Este vehículo cuenta con un seguro del cambio del freno, que impide que dicha palanca se mueva de P (Estacionamiento) cuando el encendido está en la posición ON, a menos que se pise el pedal del freno.

Si no puede sacar la palanca de cambio de velocidades de P (Estacionamiento) con el encendido en la posición ON y el pedal de freno oprimido ni cuando el encendido está en la posición OFF, es posible que se haya quemado un fusible o que las luces de freno del vehículo no están funcionando correctamente. Consulte *Fusibles y relevadores* en el capítulo *Emergencias en el camino*.

Si el fusible no está quemado, realice el siguiente procedimiento:

1. Ponga el freno de estacionamiento, gire la llave de encendido a OFF y luego quite la llave.

Manejo

2. Con un desarmador o herramienta similar, quite la tapa protectora del orificio de acceso de liberación del bloqueo de palanca, ubicada a la derecha de la palanca de cambio de velocidades.

3. Inserte un desarmador o herramienta similar directamente en el orificio de acceso y presione hacia abajo mientras jala la palanca de cambio de velocidades para que salga de la posición P (Estacionamiento) y quede en la posición N (Neutro).

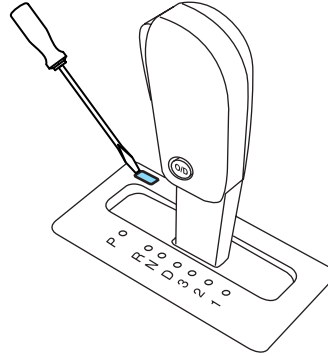

4. Quite la herramienta y vuelva a instalar la tapa protectora.

5. Arranque el vehículo y suelte el freno de estacionamiento.



No maneje su vehículo hasta verificar que las luces de freno funcionan.



Ponga siempre el freno de estacionamiento a fondo y asegúrese que la palanca de cambio de velocidades esté colocada en P (Estacionamiento). Gire el encendido a la posición LOCK y saque la llave cada vez que baje de su vehículo.



Si suelta completamente el freno de estacionamiento, pero la luz de advertencia de frenos permanece iluminada, es posible que los frenos no estén funcionando correctamente. Consulte con su distribuidor autorizado.

Manejo con una transmisión automática de 6 velocidades

Este vehículo está equipado con una Estrategia de cambio de transmisión de adaptación. La Estrategia de cambio de transmisión de adaptación ofrece una óptima función de transmisión y calidad de cambio. Cuando se apaga el motor, los datos de cambio que incluyen la información de adaptación se almacenan automáticamente en el Módulo de control de la transmisión (TCM). Si la batería se desconecta por cualquier razón, se leerá toda la información almacenada desde la última vez que se giró la llave a OFF. De este modo, no se perderá ninguna información con el retiro o desconexión de la batería.

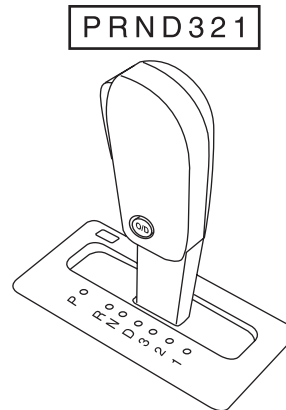

P (Estacionamiento)

Esta posición bloquea la transmisión e impide que giren las ruedas traseras.

Para poner el vehículo en una velocidad:

- Presione el pedal del freno
- Arranque el motor
- Mueva la palanca de cambio de velocidades al cambio deseado. Si su vehículo está equipado con una transmisión de velocidades al piso, presione el botón de liberación de la palanca de cambio de velocidades (en la parte delantera de la palanca) y cambie a la velocidad deseada.

Para poner su vehículo en P (Estacionamiento):

- Deténgase completamente
- Mueva la palanca de cambio de velocidades y colóquela correctamente en P (Estacionamiento).

 Ponga siempre el freno de estacionamiento a fondo y asegúrese que la palanca de cambio de velocidades esté colocada en P (Estacionamiento). Gire el encendido a la posición LOCK y saque la llave cada vez que baje de su vehículo.

Manejo

R (Reversa)

Con la palanca de cambio de velocidades en R (Reversa), el vehículo se mueve hacia atrás. Siempre detenga completamente el vehículo antes de cambiar hacia y desde R (Reversa).

N (Neutro)

Con la palanca de cambio de velocidades en N (Neutro), el vehículo puede arrancar y desplazarse libremente. Mantenga presionado el pedal del freno mientras está en esta posición.

D (Directa) con Sobremarcha

La posición normal de conducción para el mejor ahorro de combustible. La transmisión funciona en las velocidades primera a sexta excepto en 4X4 donde opera en velocidades segunda a sexta.

D (Directa) sin Sobremarcha

La sobremarcha se puede desactivar presionando el interruptor de control de la transmisión ubicado en el extremo de la palanca de cambio de velocidades.

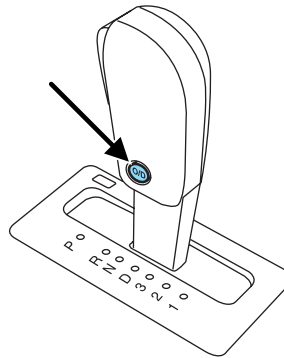

La transmisión funciona en las velocidades primera a sexta.

- Proporciona frenado del motor.
- Úselo cuando las condiciones de conducción provoquen un cambio excesivo de O/D (Sobremarcha) a otras velocidades. Ejemplos: tráfico de ciudad, terreno montañoso, caminos pesados, arrastre de remolque y cuando se requiera frenado del motor.
- Se enciende la luz O/D OFF.

**O/D
OFF**

- Para volver a O/D (modo de sobremarcha), presione el interruptor de control de la transmisión (TCS). La luz O/D OFF no se encenderá.

280

- Cada vez que la llave se gira a OFF, se vuelve automáticamente a O/D (sobremarcha).

3 (Tercera)

La transmisión sólo funciona en tercera.

Se usa para mejorar la tracción en caminos resbalosos. Al seleccionar 3 (Tercera) se obtiene frenado del motor.

2 (Segunda)

La transmisión sólo funciona en 2da.

Use 2 (Segunda) para arrancar en caminos resbalosos o para proporcionar frenado adicional del motor al bajar pendientes.

1 (Primera)

- La transmisión sólo funciona en 1ra.
- Suministra frenado máximo del motor.
- Permite cambios ascendentes con el movimiento de la palanca de cambio de velocidades.
- No efectúa un cambio descendente a 1 (Primera) a exceso de velocidad; permite 1 (Primera) cuando el vehículo alcanza velocidades menores.

Cambios descendentes forzados

- Sólo se permiten en D (Directa).
- Presione el acelerador hasta el piso.
- Permite que la transmisión seleccione una velocidad adecuada.

Si su vehículo se atasca en el lodo o la nieve

Si su vehículo queda atascado en lodo o nieve, es posible balancearlo para sacarlo cambiando entre velocidades de avance y reversa y haciendo una pausa entre cambios con un patrón constante. Presione levemente el acelerador en cada velocidad.

No balancee el vehículo si el motor no está a la temperatura de funcionamiento normal, de lo contrario, es posible que se dañe la transmisión.

No balancee el vehículo por más de un minuto, de lo contrario, es posible que se dañen la transmisión y las llantas o bien, se sobrecaliente el motor.

Si su vehículo posee AdvanceTrac™ con RSC, puede ser beneficioso desactivar el sistema de modo que las ruedas puedan girar.

Manejo

SISTEMA DE DETECCIÓN DE REVERSA

El sistema de detección de reversa emite un sonido para advertir al conductor que hay obstáculos cerca de la defensa trasera, cuando se selecciona la velocidad R (Reversa).



Para prevenir lesiones, lea y recuerde las limitaciones del sistema de detección de reversa incluidas en esta sección. La asistencia en reversa sólo ayuda en el caso de algunos objetos (generalmente grandes y fijos) al desplazarse en reversa en una superficie plana a “velocidades de estacionamiento”. Las condiciones climáticas adversas también pueden afectar el funcionamiento del RSS; esto puede incluir una disminución del rendimiento o activaciones falsas.



Para prevenir lesiones, siempre tenga cuidado cuando esté en la posición R (Reversa) y al usar el sistema de detección de reversa.



Este sistema no está diseñado para evitar el contacto con objetos pequeños o en movimiento. Por el contrario, está diseñado para proporcionar una advertencia que ayude al conductor a detectar objetos y evite dañar el vehículo. Es posible que el sistema no detecte objetos más pequeños, especialmente aquellos que estén cerca del suelo.



Ciertos dispositivos adicionales, como enganches de remolque grandes, parrillas para bicicletas o tablas de surf, y todo dispositivo que pueda bloquear la zona de detección normal del sistema de detección de reversa puede generar pitidos falsos.

El sistema ayudará al conductor a detectar algunos objetos mientras el vehículo se mueve en reversa a velocidades inferiores a 10 km/h (6 mph). Éste no es efectivo a velocidades mayores que 10 km/h (6 mph) y puede no detectar algunos objetos angulares o en movimiento.

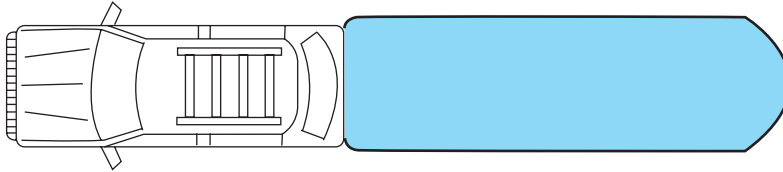

El sistema detecta obstáculos a cinco metros (16 pies) aproximadamente, a velocidades superiores a los 4 km/h (2.5 mph), detrás de la defensa trasera con una menor área de cobertura en las esquinas exteriores de ésta. Si la velocidad del vehículo es inferior a 4 km/h (2.5 mph), el sistema detecta obstáculos a una distancia de aproximadamente 2.6 metros (9 pies) detrás de la defensa trasera, con un área de cobertura menor en las esquinas exteriores de ésta. A medida que se acerca al obstáculo, la intensidad del sonido aumenta. Cuando la distancia del obstáculo es inferior a 45.0 cm (18 pulgadas), el tono sonará en forma continua. Si el sistema detecta un objeto que se acerca al vehículo a una velocidad en que es necesario frenar en forma rápida, el sonido será muy alto. Si se escucha el tono cuando el vehículo está en reversa, esta es una advertencia para que el conductor disminuya inmediatamente la velocidad hasta que el sonido baje su intensidad o deje de sonar.

Al recibir una advertencia, el volumen del radio se reducirá a un nivel predeterminado. Cuando la advertencia se extingue, el radio regresará al volumen previo.

Advertencias audibles	
Distancia con el objeto	Advertencia
Velocidad sobre 4 km/h (2.5 mph)	
hasta .5 metros (1.6 pies)	Sólido
.5 metros (1.6 pies) a 1 metro (3.1 pies)	Pitido rápido
1 metro (3.1 pies) a 1.8 metros (5.7 pies)	Pitido mediano/rápido
1.8 metros (5.7 pies) a 2.8 metros (9 pies)	Pitido mediano
2.8 metros (9 pies) a 4 metros (13 pies)	Pitido mediano/lento
4 metros (13 pies) a 6 metros (19.6 pies)	Pitido lento

Manejo

Advertencias audibles	
Distancia con el objeto	Advertencia
Velocidad por debajo de 4 km/h (2.5 mph)	
hasta .4 metros (1.4 pies)	Sólido
.4 metros (1.4 pies) a .9 metros (3 pies)	Pitido rápido
.9 metros (3 pies) a 1.4 metros (4.5 pies)	Pitido mediano
1.4 metros (4.5 pies) a 1.9 metros (6.3 pies)	Pitido mediano/lento
1.9 metros (6.3 pies) a 2.6 metros (8.7 pies)	Pitido lento
2.6 metros (8.7 pies) a 5 metros (16.4 pies)	Sin sonido

El sistema de detección de reversa se activa automáticamente cuando el selector de velocidades está en R (Reversa) y el encendido está en ON. Un control en el centro de mensajes permite al conductor desactivar el sistema sólo cuando el encendido está en ON y el selector de velocidades está en R (Reversa). Consulte el *Centro de mensajes* en el capítulo *Controles del conductor*.

El centro de mensajes indicará que el sistema está en la posición OFF (apagado) y no le permitirá al conductor colocarlo en la posición ON (encendido) para indicar una falla en el sistema de detección de reversa.

El sensor del radar se encuentra detrás de la defensa o placa protectora trasera. Esté atento para que la defensa o placa protectora trasera no acumule nieve, hielo y grandes cantidades de tierra. Estos elementos pueden hacer que el sistema no funcione de manera correcta.

Si el vehículo sufre daños en la defensa o placa protectora trasera, quedando desalineadas o curvadas, la zona de detección se puede alterar provocando mediciones inexactas de los obstáculos o falsas alarmas.

SISTEMA DE CÁMARA DE REVERSA (SI ESTÁ INSTALADO)

El sistema de cámara de reversa ubicado en la compuerta levadiza proporciona una imagen de video (que aparece en el espejo retrovisor) del área detrás del vehículo. Otorga asistencia al conductor mientras está en reversa o estaciona el vehículo en reversa.

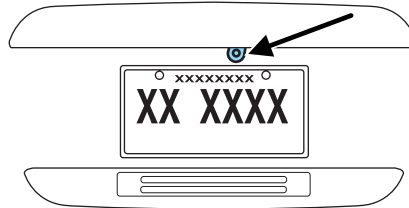

Para usar el sistema de cámara de reversa, coloque la transmisión en R (Reversa); aparecerá una imagen en la parte izquierda del espejo retrovisor. El área que aparece en la pantalla varía según la orientación del vehículo y/o la condición del camino.

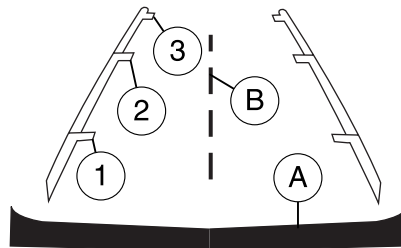

- (A) Defensa trasera
- (B) Línea central del vehículo
- (1) Zona roja
- (2) Zona amarilla
- (3) Zona verde

Tenga siempre precaución al retroceder.

Los objetos en la zona roja están más cerca de su vehículo y los objetos en la zona verde están lejos. Los objetos se acercan a su vehículo a medida que se mueven de la zona verde a las zonas amarilla o roja.

Use los espejos laterales y el espejo retrovisor para obtener una mejor cobertura de los lados y la parte trasera del vehículo. Cuando sale de reversa y cambia a cualquier otra velocidad, la imagen permanece activa durante algunos segundos antes de apagarse para asistir en el estacionamiento o en el enganche del remolque.

Al remolcar, el sistema de cámara de reversa sólo verá lo que está siendo remolcado detrás del vehículo; es posible que esto no permita la cobertura adecuada que habitualmente proporciona dicho sistema en condiciones normales y es posible que algunos objetos no se vean.

El lente del sistema de cámara de reversa se encuentra en la compuerta levadiza, sobre la placa. Mantenga limpio el lente, de modo que la imagen

Manejo

de video permanezca nítida y sin distorsión. Limpie el lente con un paño suave sin pelusas y un limpiador no abrasivo.

Si la imagen del sistema de cámara de reversa no es nítida o parece distorsionada, es posible que el lente esté cubierto con gotitas de agua, nieve, lodo o cualquier otra sustancia. Si ocurre esto, limpie el lente de la cámara antes de usar el sistema de cámara de reversa.



El sistema de cámara de reversa es un dispositivo complementario de ayuda para reversa que el conductor debe usar en conjunto con el espejo retrovisor y los espejos laterales para obtener una máxima cobertura.



Es posible que no se vean en la pantalla los objetos que están cerca de los extremos de la defensa o bajo la defensa, debido a la cobertura limitada del sistema de cámara de reversa.



Retroceda lo más lento posible, ya que las velocidades más altas pueden limitar su tiempo de reacción para detener el vehículo.



No use el sistema de cámara de reversa con la compuerta levadiza abierta.

Si el extremo posterior del vehículo se golpea o se daña, solicite a su distribuidor autorizado que revise el sistema de video trasero para ver si funciona adecuadamente y tiene una cobertura apropiada.

Uso en la noche o en áreas oscuras

En la noche o en áreas oscuras, el sistema de cámara de reversa depende de la iluminación de la luz de reversa para producir una imagen. Por lo tanto, es necesario que ambas luces de reversa estén funcionando para obtener una imagen nítida en la oscuridad. Si alguna de las luces no funciona, deje de usar el sistema de cámara de reversa, al menos en la oscuridad, hasta que las luces se reemplacen y se encuentren funcionando.

Servicio

- Si el vehículo está en R (Reversa) y la pantalla en el espejo retrovisor aparece azul durante tres segundos y después queda en blanco, la cámara no está funcionando adecuadamente; haga que el distribuidor autorizado revise el sistema.

Manejo

- Si la imagen aparece mientras el vehículo no está en reversa, haga que el distribuidor autorizado revise el sistema.
- Si el vehículo está en R (Reversa), la pantalla está en blanco y no se observa una pantalla azul, el espejo no está funcionando en forma adecuada; haga que el distribuidor autorizado revise el sistema.
- Si la imagen no es nítida, revise si algo cubre el lente, como polvo, lodo, hielo, nieve, etc. Si la imagen aún no es nítida después de la limpieza, haga que el distribuidor autorizado revise el sistema.

FUNCIONAMIENTO DE LA TRACCIÓN EN LAS CUATRO RUEDAS (4X4) CON CONTROL TRAC (SI ESTÁ INSTALADA)



Para obtener información importante acerca del funcionamiento seguro de este tipo de vehículo, consulte *Preparación para manejar el vehículo* en este capítulo.

No utilice el modo 4X4 en carreteras de superficie seca y dura. Si lo hace, se producirá un ruido excesivo, aumentará el desgaste de las llantas y es posible que se dañen los componentes de la transmisión. El modo 4X4 sólo está diseñado para uso sobre superficies uniformemente resbalosas o sueltas. El uso del modo 4X4 sobre estas superficies puede producir ruido (como sonidos metálicos ocasionales), pero no causará daño a los componentes de la transmisión.

Su 4x4 tiene la característica del sistema Control-Trac de servicio pesado que incluye una caja de transferencia operada por computadora. Este sistema único es interactivo con la carretera, ya que monitorea en forma continua y ajusta la entrega de torsión a las ruedas delanteras y traseras para optimizar el control del vehículo.

Mensajes indicadores del sistema

Los mensajes indicadores del sistema Control Trac aparecen en la ubicación del indicador reconfigurable (RTT) en el centro de mensajes sólo en las siguientes condiciones. Si estos mensajes aparecen cuando conduce en 4X2, comuníquese con su distribuidor autorizado lo antes posible. Consulte *Luces y campanillas de advertencia* en el capítulo *Grupo de instrumentos*.

- **4X4 AUTO:** aparece cuando 4X4 AUTO está seleccionado.
- **4X4:** aparece cuando 4X4 está seleccionado.

Manejo

Posiciones del sistema Control Trac (Control de tracción)

El sistema Control Trac funciona en tres modos:

- **4X2 (2WD)** suministra potencia sólo a las ruedas traseras. Esto es adecuado para un manejo en carretera sobre pavimento seco.
- **4X4 AUTO** entrega tracción a las cuatro ruedas con control electrónico con potencia a las cuatro ruedas, como se requiere para una tracción mejorada. La ubicación del RTT en el centro de mensajes mostrará "4X4 AUTO" cuando se seleccione esta posición. Esto es adecuado para todas las condiciones de manejo en carretera, tales como superficies secas, pavimento mojado, nieve o grava.
- **4X4** entrega potencia de tracción de las cuatro ruedas bloqueadas electrónicamente a las ruedas delanteras y traseras. La ubicación de RTT en el centro de mensajes mostrará "4X4" cuando se seleccione esta posición. Sin embargo, esta posición no se recomienda para uso en pavimento seco. Ésta sólo es para condiciones de campo traviesa o climáticas adversas, como nieve profunda, hielo o arena profunda.

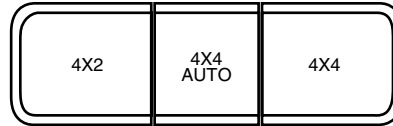

Los vehículos utilitarios y los que cuentan con tracción en las cuatro ruedas **no** están diseñados para efectuar curvas a velocidades tan altas como los automóviles de pasajeros, así como tampoco los vehículos deportivos bajos, están diseñados para desempeñarse satisfactoriamente en condiciones a campo traviesa. Evite vueltas cerradas o maniobras bruscas en estos vehículos.

Nota: el interruptor selector de Control Trac no se debe cambiar mientras se deslizan las ruedas traseras.

Cambio entre modos

Presione cualquier botón (4X2, 4X4 AUTO o 4X4) a cualquier velocidad de manejo hacia adelante hasta 88 km/h (55 mph). Es posible que el centro de mensajes muestre "4X4 SHIFT IN PROGRESS" (Cambio 4x4 en ejecución) durante el cambio de sistema. La ubicación de RTT en el centro de mensajes mostrará "4X4 AUTO" si 4X4 AUTO está seleccionado o "4X4" si 4X4 está seleccionado.

Nota: es posible que se escuchen algunos ruidos mientras el sistema realiza el cambio o engrana.

Manejo a campo traviesa con camioneta y vehículos utilitarios

Los vehículos con tracción en las cuatro ruedas están especialmente equipados para manejo en arena, nieve, lodo y terreno irregular y tienen características de funcionamiento distintas a las de los vehículos convencionales, tanto en carretera como a campo traviesa.

El sistema de aumento de la estabilidad AdvanceTrac® con RSC se puede desactivar manualmente presionando el botón AdvanceTrac® con RSC (consulte *Sistema de aumento de estabilidad AdvanceTrac® con Roll Stability Control (RSC) (Control de estabilidad de balanceo)* en este capítulo) mientras funciona en 4X2, 4X4 AUTO o 4X4 al manejar en arena o nieve muy profunda o al realizar maniobras más intensas a campo traviesa. Esto desactivará la característica de administración del motor, permitiendo que el vehículo mantenga potencia máxima y aumento de impulso para sobrepasar un obstáculo.

Cómo se diferencia su vehículo de los demás

Las camionetas y los vehículos utilitarios pueden ser diferentes de otros vehículos. Es posible que su vehículo sea más alto para permitir viajar en terreno irregular sin que cuelguen o se dañen componentes de la parte inferior de la carrocería.

Las diferencias que hacen que su vehículo sea tan versátil también hacen que se maneje en forma diferente a otros vehículos comunes de pasajeros.

Mantenga el control del volante de la dirección en todo momento, especialmente en terreno irregular. Dado que los cambios repentinos en el terreno pueden producir un movimiento abrupto del volante de la dirección, asegúrese de sujetarlo desde la parte exterior. No lo sujete de los rayos.

Maneje cuidadosamente para evitar que el vehículo se dañe con objetos ocultos tales como rocas y troncos.

Es recomendable conocer el terreno o examinar mapas del área antes de manejar. Trace su ruta antes de manejar en el área. Para mantener el control de la dirección y el frenado de su vehículo, debe tener todas las ruedas en el suelo rodando y no deslizándose o girando velozmente.

Principios de funcionamiento básicos

- No utilice el modo 4X4 en carreteras de superficie seca y dura. Esto podría dañar la transmisión y los ejes.
- Maneje más lento con vientos de costado fuertes que podrían afectar las características normales de dirección de su vehículo.

Manejo

- Tenga mucho cuidado cuando maneje sobre pavimento resbaloso a causa de arena suelta, agua, grava, nieve o hielo.

Si su vehículo se sale del camino

- Si su vehículo se sale del camino, disminuya la velocidad, pero evite aplicar demasiado el freno. Vuelva a entrar al camino sólo después de que haya disminuido la velocidad. No gire el volante de la dirección con demasiada brusquedad cuando vuelva al pavimento.
- Puede ser más seguro permanecer en la explanada o en el acotamiento y disminuir en forma gradual la velocidad antes de volver al pavimento. Puede perder el control si no disminuye la velocidad, si gira demasiado el volante de la dirección o lo hace en forma abrupta.
- A menudo, puede ser menos riesgoso golpear pequeños objetos, como reflectores de carreteras, que ocasionarían daños menores a su vehículo, que intentar volver repentinamente al pavimento, ya que esto puede hacer que el vehículo resbale hacia los lados y pierda el control o se vuelque. Recuerde, su seguridad y la de otros debe ser su principal preocupación.



Los vehículos con un centro de gravedad más alto, como los utilitarios y los vehículos con tracción en las cuatro ruedas, se maniobran distinto a los vehículos con un centro de gravedad más bajo. Los vehículos utilitarios y los que cuentan con tracción en las cuatro ruedas **no** están diseñados para efectuar curvas a velocidades tan altas como los automóviles de pasajeros, así como tampoco los vehículos deportivos bajos, están diseñados para desempeñarse satisfactoriamente en condiciones a campo traviesa. Evite vueltas cerradas, exceso de velocidad y maniobras bruscas en estos vehículos. No conducir con cuidado puede aumentar el riesgo de pérdida de control del vehículo, volcaduras, lesiones personales y muerte.

Si el vehículo queda atascado

Si su vehículo queda atascado en lodo o nieve, es posible balancearlo para sacarlo cambiando entre velocidades de avance y reversa y haciendo una pausa entre cambios con un patrón constante. Presione levemente el acelerador en cada velocidad.

No balancee el vehículo si el motor no está a la temperatura de funcionamiento normal, de lo contrario, es posible que se dañe la transmisión.

No balancee el vehículo por más de unos minutos; de lo contrario, es posible que se dañen la transmisión y las llantas o se sobrecaliente el motor.

Manejo



Ponga siempre el freno de estacionamiento a fondo y asegúrese que la palanca de cambio de velocidades esté colocada en P (Estacionamiento). Gire el encendido a la posición LOCK y saque la llave cada vez que baje de su vehículo.



Si suelta completamente el freno de estacionamiento, pero la luz de advertencia de frenos permanece iluminada, es posible que los frenos no estén funcionando correctamente. Consulte con su distribuidor autorizado.



No gire las ruedas a más de 56 km/h (35 mph). Las llantas pueden fallar y lesionar a un pasajero o a un observador.

Maniobras de emergencia

- En una situación de emergencia inevitable en que se tiene que hacer un viraje brusco, recuerde evitar “la sobremarcha” de su vehículo, es decir, gire el volante de la dirección sólo a la rapidez y cantidad necesarias para evitar la emergencia. La dirección excesiva resultará en un menor control del vehículo, no en más. Además, las variaciones leves de la presión del pedal del acelerador o del freno se deben utilizar si se requieren cambios en la velocidad del vehículo. Evite maniobras, aceleraciones o frenados abruptos que pueden aumentar el riesgo de pérdida de control del vehículo, volcaduras y lesiones personales. Use todas las superficies de carretera disponibles para devolver el vehículo a una dirección segura de viaje.
- En caso de una detención por emergencia, evite derrapar las llantas y no intente ningún movimiento brusco del volante de la dirección.



Los vehículos con un centro de gravedad más alto, como los utilitarios y los vehículos con tracción en las cuatro ruedas, se maniobran distinto a los vehículos con un centro de gravedad más bajo. Los vehículos utilitarios y los que cuentan con tracción en las cuatro ruedas **no** están diseñados para efectuar curvas a velocidades tan altas como los automóviles de pasajeros, así como tampoco los vehículos deportivos bajos, están diseñados para desempeñarse satisfactoriamente en condiciones a campo traviesa. Evite vueltas cerradas, exceso de velocidad y maniobras bruscas en estos vehículos. No conducir con cuidado puede aumentar el riesgo de pérdida de control del vehículo, volcaduras, lesiones personales y muerte.

Manejo

- Si el vehículo pasa de una superficie a otra (es decir, de concreto a grava), habrá un cambio en la forma en que el vehículo responde frente a una maniobra (dirección, aceleración o frenado). Nuevamente, evite estas acciones abruptas.

Sistema de tracción en las cuatro ruedas Control Trac (si está instalado)

Cuando se selecciona el modo de tracción en las cuatro ruedas, el sistema Control Trac emplea las cuatro ruedas para dar potencia al vehículo. Esto aumenta la tracción y permite manejar sobre terrenos y caminos en condiciones que los vehículos convencionales con tracción en dos ruedas no pueden recorrer.

Se suministra potencia a las cuatro ruedas a través de una caja de transferencia. En vehículos con tracción en las cuatro ruedas, la caja de transferencia le permite seleccionar esta tracción cuando es necesario. En este capítulo, se puede encontrar la información acerca del funcionamiento de la caja de transferencia y los procedimientos de cambio de velocidades. En el capítulo *Mantenimiento y especificaciones* se puede encontrar información sobre el mantenimiento de la caja de transferencia. Debe familiarizarse completamente con esta información antes de hacer funcionar su vehículo.

Características normales

En algunos modelos con tracción en las cuatro ruedas, el cambio inicial de tracción de dos ruedas a cuatro ruedas mientras el vehículo está en movimiento, puede causar sonidos metálicos momentáneos o sonidos de trinquete. Esto se debe a que el mecanismo de transmisión delantero está adquiriendo velocidad y está accionando las ruedas delanteras, por lo tanto, no hay que preocuparse.

Arena

Al manejar sobre arena, intente mantener las cuatro ruedas en el área más sólida del trayecto. Evite reducir las presiones de las llantas; pero cambie a una velocidad inferior y maneje uniformemente por el terreno. Presione lentamente el acelerador y evite hacer patinar las ruedas.

Nota: si libera aire de las llantas, es posible que se encienda el indicador del Sistema de monitoreo de la presión de las llantas (TPMS).

Evite el exceso de velocidad, porque el impulso que lleva el vehículo puede jugarle en contra y hacer que el vehículo se atasque, al punto que requiera de la ayuda de otro vehículo. Recuerde, usted puede ser capaz de salir en reversa por donde entró si procede con cuidado.

Si su vehículo posee AdvanceTrac® con RSC, presione el botón AdvanceTrac® con RSC (consulte *Sistema de aumento de estabilidad*

Manejo

AdvanceTrac® con Roll Stability Control (RSC) (Control de estabilidad de balanceo) en este capítulo) al manejar en arena profunda si experimenta una gran reducción de la potencia del motor.

Lodo y agua

Si debe manejar por un nivel de agua alto, hágalo lentamente. La tracción o la capacidad de frenado se puede ver limitada.

Al manejar por agua, determine la profundidad; evite un nivel de agua superior al de la parte inferior de los cubos (si es posible) y maneje lentamente. Si el sistema de encendido se moja, es posible que el vehículo se pare.

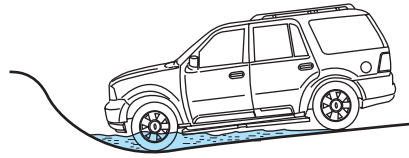

Tras pasar por agua, pruebe siempre los frenos. Los frenos mojados no detienen el vehículo con la eficacia de los frenos secos. El secado se puede mejorar al mover el vehículo lentamente ejerciendo una leve presión sobre el pedal del freno.

Tenga precaución con los cambios bruscos en la velocidad o dirección del vehículo cuando maneje sobre lodo. Incluso los vehículos con tracción en las cuatro ruedas pueden perder tracción en lodo resbaladizo. Al igual que cuando maneja sobre arena, aplique el acelerador lentamente y evite hacer rodar las ruedas. Si el vehículo se desliza, maniobre en la dirección del deslizamiento hasta que recobre el control del vehículo.

Si la transmisión, caja de transferencia, eje delantero o eje trasero se sumergen en agua, se deben revisar y cambiar sus líquidos, si es necesario.

La conducción por agua profunda puede dañar la transmisión.

Si el eje delantero o trasero se sumerge en agua, se debe reemplazar el lubricante del eje.

Después de manejar a través de lodo, limpie los residuos adheridos a los ejes de transmisión giratorios y a las llantas. El exceso de lodo adherido a las llantas y a los ejes de transmisión giratorios produce un desequilibrio que puede dañar los componentes de la transmisión.

Manejo

“Tread Lightly” (Transitar con cuidado) es un programa educativo diseñado para mejorar el conocimiento público de las leyes y responsabilidades del uso de



tierras en las áreas salvajes de nuestra nación. Ford Motor Company se une al Servicio Forestal de EE.UU. (U.S. Forest Service) y a la Oficina de Administración de Tierras (Bureau of Land Management) instándolo a ayudar a preservar los bosques de la nación y otros terrenos públicos y privados mediante “transitar con cuidado” (“treading lightly”).

Manejo en terreno montañoso o con cuestas

Aunque puede que los obstáculos naturales hagan necesario viajar diagonalmente en subidas y bajadas o pendientes pronunciadas, siempre debe intentar manejar en forma recta. **Evite manejar transversalmente o virar en cuestas o en terrenos montañosos.** Un peligro radica en la pérdida de tracción, resbalarse hacia los lados y la posibilidad de volcarse. Cuando maneje en terreno montañoso, determine de antemano la ruta que va a usar. No maneje sobre la cima de una colina sin ver cuáles son las condiciones del otro lado. No maneje en reversa por una colina sin la ayuda de alguien que lo guíe.

Al subir una montaña o cuesta empinada, comience en una velocidad baja en lugar de efectuar un cambio descendente desde una velocidad más alta luego de iniciado el ascenso. Esto reduce la tensión del motor y la posibilidad de que se detenga.

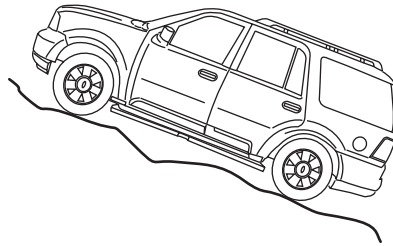

Si se para, no intente virar ya que podría volcarse. Es mejor intentar retroceder hasta un lugar seguro.

Aplique tan sólo la suficiente potencia a las ruedas para subir la cuesta. Demasiada potencia puede hacer que las llantas resbalen, giren velozmente o pierdan tracción, resultando en la pérdida del control del vehículo.

Descienda la cuesta en la misma velocidad que usaría para subirla, a fin de evitar el uso excesivo de los frenos y el sobrecalentamiento de éstos. No descienda en neutro; desenganche la sobremarcha o pase manualmente a una velocidad inferior. Cuando descienda una cuesta empinada, evite el frenado brusco ya que puede perder el control. Si lo hace, las ruedas delanteras no podrán girar y, si no lo hacen, usted no podrá maniobrar. Las ruedas delanteras tienen que girar para poder maniobrar el vehículo. El bombeo rápido del pedal del freno le ayudará a disminuir la velocidad del vehículo y seguir manteniendo el control de la dirección.

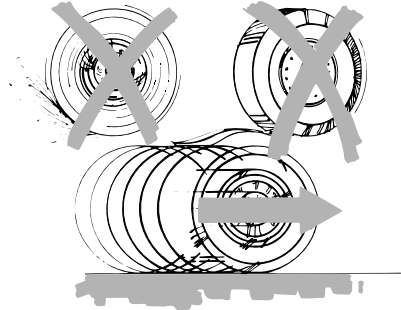

Si su vehículo tiene frenos antibloqueo, aplíquelos uniformemente. No “bombee” los frenos.

Manejo sobre nieve y hielo

Los vehículos con tracción en las cuatro ruedas tienen ventajas sobre los vehículos con tracción en dos ruedas en la nieve y el hielo, pero pueden resbalar como cualquier otro vehículo.

Si comienza a resbalar al manejar en caminos con nieve o hielo, gire el volante en la dirección del deslizamiento hasta que retome el control.

Evite las aplicaciones de potencia repentinas y los cambios rápidos de dirección en nieve y en hielo. Pise el acelerador en forma lenta y uniforme cuando reinicia el trayecto después de una detención completa.

Evite también el frenado brusco. A pesar de que los vehículos con tracción en las cuatro ruedas pueden acelerar mejor que los de tracción en dos ruedas sobre nieve y hielo, éstos no frenan más rápido, ya que al igual que otros vehículos, el frenado se produce en las cuatro ruedas. No se confíe de las condiciones del camino.

Asegúrese de conservar una distancia suficiente al detenerse entre usted y los demás vehículos. Maneje más lento de lo normal y considere el uso de una de las velocidades inferiores. En situaciones de parada de emergencia, aplique el freno a fondo y firme. No “bombee” los frenos. Consulte la sección *Frenos* de este capítulo para obtener información adicional acerca del funcionamiento del sistema de frenos antibloqueo.

Manejo

Mantenimiento y modificaciones

Los sistemas de suspensión y dirección de su vehículo se han diseñado y probado para proporcionar un rendimiento predecible, ya sea cargado o vacío, así como también una capacidad durable de transporte de carga. Por este motivo, Ford Motor Company recomienda no efectuar modificaciones tales como agregar o eliminar refacciones (como los juegos elevadores o las barras amortiguadoras) ni usar refacciones no equivalentes a los equipos originales de fábrica.

Toda modificación al vehículo que levante el centro de gravedad puede hacer que el vehículo tenga más probabilidades de volcarse como resultado de una pérdida de control. Ford Motor Company recomienda tener precaución con cualquier vehículo equipado con una carga o dispositivo alto (tales como parrillas de escalera o cubiertas de caja de pickup).

Si no mantiene su vehículo adecuadamente, podría anular la garantía, aumentar el costo de reparación, disminuir el rendimiento del vehículo y las capacidades operacionales, y afectar en forma adversa la seguridad del conductor y los pasajeros. Se recomienda efectuar inspecciones frecuentes a los componentes del chasis si el vehículo está sujeto a uso constante a campo traviesa.

CONDUCCIÓN A TRAVÉS DEL AGUA

Si no puede evitar manejar por aguas profundas o estancadas, pase muy lentamente en especial si desconoce la profundidad del agua. Nunca conduzca por agua cuyo nivel esté por encima de la parte inferior de los rines de las llantas (para los automóviles) o la parte inferior de los cubos (para las camionetas).

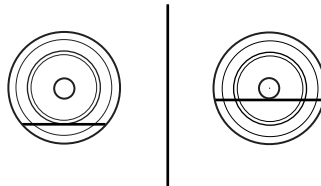

Cuando se desplaza por el agua, es posible que disminuya la capacidad de la tracción o de los frenos. Además, el agua puede entrar en la admisión de aire del motor y dañar gravemente el motor o hacer que el vehículo se detenga. **Si maneja por aguas profundas y el tubo de ventilación de la transmisión queda sumergido, es posible que entre agua a la transmisión, provocándole daños internos.**

Una vez que pasó por el agua, siempre seque los frenos moviendo el vehículo lentamente ejerciendo una leve presión sobre el pedal del freno. Los frenos mojados no detienen el vehículo tan rápido como los frenos secos.

Emergencias en el camino

ASISTENCIA EN EL CAMINO

Obtener asistencia en el camino

Para brindarle una ayuda total en caso de que tenga un problema con el vehículo, Ford Motor Company ofrece un programa gratuito de asistencia en el camino. Este programa es independiente de la Garantía limitada de vehículos nuevos. El servicio está disponible:

- las 24 horas, los siete días de la semana
- para el período de cobertura mencionado en la Tarjeta de asistencia en el camino, incluida en la carpeta del Manual del propietario.

La asistencia en el camino cubrirá:

- cambio de una llanta desinflada por una de refacción en buen estado (salvo vehículos que cuenten con equipo de inflado de llantas)
- arranque con cables pasacorriente de la batería
- asistencia al quedarse afuera (el costo del repuesto de llave es responsabilidad del cliente)
- suministro de combustible: Contratistas de servicio independiente, si no lo prohíben las leyes estatales, locales o municipales se deberá suministrar 7.5 litros (2.0 galones) de gasolina o 18.9 litros (5 galones) de combustible diesel a un vehículo descompuesto. El servicio de suministro de combustible se limita a dos ocasiones sin cargo dentro de un período de 12 meses.
- montacarga: disponible dentro de 30.5 metros (100 pies) de camino pavimentado o mantenido del distrito, sin restablecimientos.
- remolque: vehículos Ford/Mercury/Lincoln elegibles remolcados a un distribuidor autorizado dentro de 56.3 km (35 millas) del lugar en que ocurrió el desperfecto o al distribuidor autorizado más cercano. Si un miembro solicita remolque a un distribuidor Ford/Mercury/Lincoln a más de 56.3 km (35 millas) del lugar del desperfecto, éste asumirá los costos por un kilometraje superior a 56.3 km (35 millas).

Los remolques tendrán una cobertura hasta \$200, en el distribuidor autorizado más cercano, si el vehículo con el desperfecto requiere servicio. Si el remolque está descompuesto, pero el vehículo remolcado funciona, el remolque no califica para ningún servicio de asistencia en el camino.

Emergencias en el camino

Los clientes de Canadá deben consultar el Manual de información del propietario para obtener información sobre:

- período de cobertura
- cantidades exactas de combustible
- remolque del vehículo averiado
- reembolso de gastos de viajes de emergencia
- beneficios de planificación de viajes

Uso de la asistencia en el camino

Complete la tarjeta de identificación de asistencia en el camino y colóquela en su billetera para tener una referencia rápida. En Estados Unidos, esta tarjeta se encuentra en la carpeta del Manual del propietario, dentro de la guantera. En Canadá, la tarjeta se encuentra en el *Manual de información del propietario*, dentro de la guantera.

Los usuarios de vehículos Ford o Mercury de los Estados Unidos, que necesiten asistencia en el camino, deben llamar al 1-800-241-3673 y los usuarios de vehículos Lincoln al 1-800-521-4140.

Los usuarios canadienses que requieran de asistencia en el camino, pueden llamar al 1-800-665-2006.

Si necesita coordinar asistencia en el camino para usted, Ford Motor Company le reembolsará un monto razonable para el remolque al distribuidor más cercano, dentro de 56 km (35 millas). Para obtener información de reembolso, los clientes de vehículos Ford o Mercury en los Estados Unidos deben llamar al 1-800-241-3673; los clientes de vehículos Lincoln, al 1-800-521-4140. Se solicitará a los clientes que envíen los recibos originales.

Los usuarios canadienses que quieran obtener información acerca de los reembolsos, pueden llamar al 1-800-665-2006.

Cobertura en el camino más allá de la garantía básica

En Estados Unidos, puede adquirir una cobertura extra de asistencia en el camino adicional a este período, a través de Ford Auto Club, contactando a su distribuidor autorizado o llamando al 1-800-FORD-CLUB.

En forma similar en Canadá, para obtener una cobertura ininterrumpida de Asistencia en el camino, puede adquirir una cobertura extendida antes de que expire su Asistencia en el camino de la Garantía básica. Para obtener más información e inscribirse, llame al 1-877-294-2582 o visite nuestro sitio Web en www.ford.ca.

Emergencias en el camino

CONTROL DE LUCES INTERMITENTES DE EMERGENCIA

Las luces intermitentes de emergencia se ubican en el tablero de instrumentos sobre el radio. Las luces intermitentes de emergencia funcionarán cuando el encendido esté en cualquier posición o aunque la llave no esté en el encendido.



Presione el control de las luces intermitentes y destellarán todas las luces direccionales delanteras y traseras. Presione nuevamente el control de las luces intermitentes para apagarlas. Úselas cuando su vehículo esté descompuesto y creando un riesgo para la seguridad de los demás conductores.

Nota: con el uso prolongado, las luces intermitentes pueden descargar la batería.

Emergencias en el camino

INTERRUPTOR DE CORTE DE BOMBA DE COMBUSTIBLE FUEL RESET

El interruptor de corte de la bomba de combustible es un dispositivo destinado a detener la bomba eléctrica de combustible si el vehículo ha participado en un choque.

Después de un choque, si el motor gira pero no arranca, se puede haber activado el interruptor de corte de la bomba de combustible.

El interruptor de corte de la bomba de combustible se ubica detrás del panel de acceso, en el panel de adorno lateral trasero izquierdo, cerca de la compuerta levadiza.

El interruptor de corte de la bomba de combustible tiene un botón rojo de restablecimiento en la parte superior.

Si el vehículo posee una compuerta levadiza eléctrica, el interruptor de corte de la bomba de combustible estará a la izquierda del motor de la compuerta.

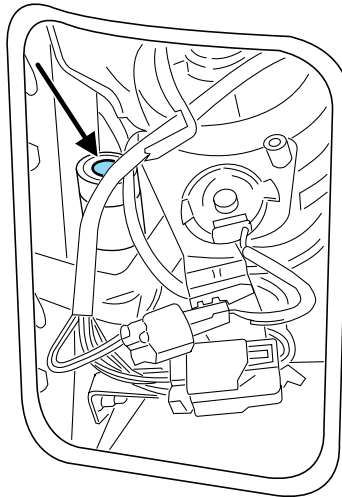

Use el siguiente procedimiento para restablecer el interruptor de corte de bomba de combustible.

1. Gire el encendido a la posición OFF (Apagado).
2. Revise si hay fugas en el sistema de combustible.
3. Si no hay ninguna fuga de combustible evidente, restablezca el interruptor de corte de bomba de combustible presionando el botón de restablecimiento.
4. Gire el encendido a la posición ON (Encendido). Espere unos segundos y vuelva a girar la llave a la posición OFF (Apagado).
5. Haga una revisión adicional para ver si hay fugas en el sistema de combustible.

300

Emergencias en el camino

FUSIBLES Y RELEVADORES

Fusibles

Si los componentes eléctricos del vehículo no funcionan, es posible que se haya fundido un fusible. Los fusibles fundidos se reconocen por tener un alambre roto en su interior.

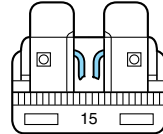

Revise los fusibles correspondientes antes de reemplazar algún componente eléctrico.

Nota: siempre reemplace un fusible por otro que tenga el amperaje especificado. El uso de un fusible con un amperaje mayor puede causar un grave daño al cableado y podría provocar un incendio.

Amperaje y color de los fusibles estándar

COLOR					
Amperaje del fusible	Mini-fusibles	Fusibles estándar	Maxi-fusibles	Maxi-fusibles de cartucho	Cartucho de conexiones de fusibles
2A	Gris	Gris	—	—	—
3A	Violeta	Violeta	—	—	—
4A	Rosado	Rosado	—	—	—
5A	Canela	Canela	—	—	—
7.5A	Marrón	Marrón	—	—	—
10A	Rojo	Rojo	—	—	—
15A	Azul	Azul	—	—	—
20A	Amarillo	Amarillo	Amarillo	Azul	Azul
25A	Natural	Natural	—	—	—
30A	Verde	Verde	Verde	Rosado	Rosado
40A	—	—	Anaranjado	Verde	Verde
50A	—	—	Rojo	Rojo	Rojo
60A	—	—	Azul	Amarillo	Amarillo
70A	—	—	Canela	—	Marrón
80A	—	—	Natural	Negro	Negro

Emergencias en el camino

Tablero de fusibles del compartimiento del pasajero

El tablero de fusibles se encuentra debajo del lado derecho del tablero de instrumentos.

Para sacar el panel de adorno y acceder a la caja de fusibles, jale del panel hacia usted, muévelo hacia los costados y quítelo. Para reinstalarlo, haga coincidir las lengüetas con las ranuras en el panel y presiónelo para que encaje.

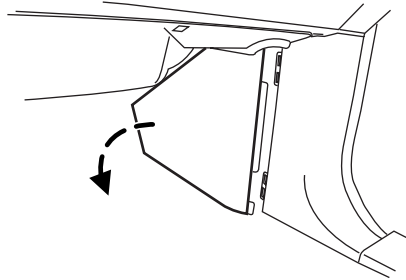

Para quitar la cubierta de la caja de fusibles, presione las lengüetas en ambos extremos de la cubierta y luego júlela.

Para volver a instalar la cubierta de la caja de fusibles, ponga la parte superior de la cubierta sobre el panel de fusibles y luego presione la parte inferior de la cubierta hasta que escuche un chasquido de enganche. Jale suavemente la cubierta para asegurarse que esté correctamente asentada.

Emergencias en el camino

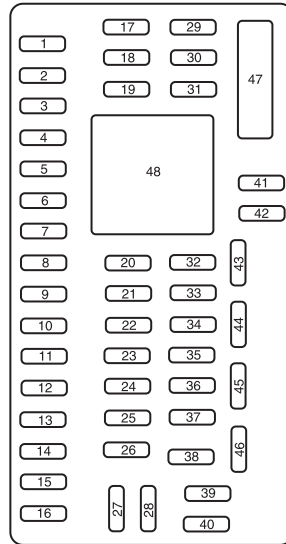

Los fusibles están codificados de la siguiente manera:

Ubicación de fusibles y relevadores	Amperaje de los fusibles	Descripción del tablero de fusibles del compartimento del pasajero
1	30A	Ventana inteligente #1
2	15A	Memoria del asiento eléctrico del lado del conductor
3	15A	FES, Controles de audio del asiento trasero, SDARS
4	30A	Ventana inteligente #2
5	10A	Iluminación del teclado, asiento de la tercera fila activado, Seguro del cambio del freno (BSI), SPDJB
6	20A	Direccionales

Emergencias en el camino

Ubicación de fusibles y relevadores	Amperaje de los fusibles	Descripción del tablero de fusibles del compartimiento del pasajero
7	10A	Faros delanteros de luz baja (izquierda)
8	10A	Faros delanteros de luz baja (derecha)
9	15A	Luces interiores
10	15A	Iluminación de fondo de interruptor, Luces para charcos
11	10A	No se usa (refacción)
12	7.5A	Interruptor de espejos eléctricos, Interruptor del asiento del conductor
13	7.5A	No se usa (refacción)
14	10A	Reloj, Módulo de compuerta levadiza eléctrica – potencia de memoria residual, Módulo de estribos eléctricos – potencia de memoria residual
15	10A	Control de aire acondicionado y calefacción
16	15A	No se usa (refacción)
17	20A	Alimentaciones de todos los seguros eléctricos, apertura de compuerta levadiza, apertura de ventana de compuerta levadiza
18	20A	No se usa (refacción)
19	25A	Limpiador trasero
20	15A	Pedales ajustables, enlace de datos
21	15A	Faros de niebla, Luces de cuartos
22	15A	Relevador de las luces de estacionamiento

Emergencias en el camino

Ubicación de fusibles y relevadores	Amperaje de los fusibles	Descripción del tablero de fusibles del compartimiento del pasajero
23	15A	Faros delanteros de luces altas
24	20A	Relevador del claxon
25	10A	Luces de demanda, Guanteras, Visera
26	10A	Grupo de instrumentos del tablero
27	20A	Interruptor de encendido
28	5A	Radio
29	5A	Grupo de instrumentos del tablero
30	5A	No se usa (refacción)
31	10A	Brújula, Espejo retrovisor con atenuación automática
32	10A	Módulo de control de los sistemas de seguridad (RCM)
33	10A	No se usa (refacción)
34	5A	No se usa (refacción)
35	10A	Asistencia de estacionamiento en reversa, 4x4, cámara de video trasera
36	5A	Transceptor PATS (sistema pasivo antirrobo)
37	10A	Control de aire acondicionado y calefacción
38	20A	Bocina de graves auxiliar/Amp (radio Audiophile), THX Amp/DSP
39	20A	Radio
40	20A	THX Amp/DSP
41	15A	No se usa (refacción)
42	10A	Bobina de carga de la batería del remolque
43	10A	Lógica del limpiador trasero

Emergencias en el camino

Ubicación de fusibles y relevadores	Amperaje de los fusibles	Descripción del tablero de fusibles del compartimiento del pasajero
44	10A	No se usa (refacción)
45	5A	Lógica del limpiador delantero
46	7.5A	Control de aire acondicionado y calefacción, Control del relevador auxiliar
47	Disyuntor de 30A	Ventanas eléctricas, Toldo corredizo
48	—	Relevador de accesorio retardado

Caja de distribución de la corriente

La caja de distribución de la corriente se ubica en el compartimiento del motor. Esta caja contiene fusibles de alta potencia que protegen a los sistemas eléctricos principales del vehículo contra sobrecargas.



Siempre desconecte la batería antes de trabajar con fusibles de alta potencia.



Para reducir el riesgo de un golpe eléctrico, siempre vuelva a colocar la cubierta en la Caja de distribución de la corriente antes de conectar nuevamente la batería o de rellenar los depósitos de líquidos.

Si se ha desconectado y reconectado la batería, consulte la sección *Batería* del capítulo *Mantenimiento y especificaciones*.

Emergencias en el camino

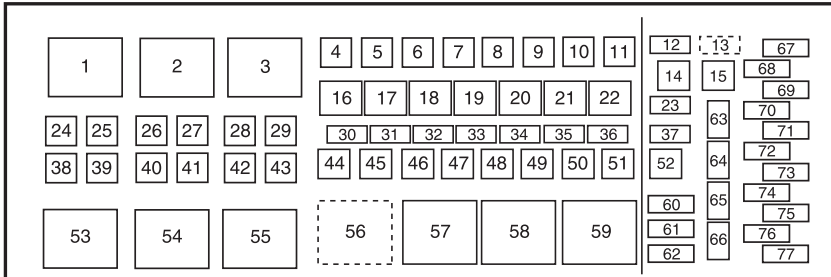

Los fusibles de alta potencia están codificados de la siguiente manera:

Ubicación de fusibles y relevadores	Amperaje de los fusibles	Descripción de la caja de distribución de la corriente
1	—	Relevador del ventilador
2	—	No se usa
3	—	Relevador del desempañador de la ventana trasera
4	30A**	Asientos de la tercera fila (lado del conductor)
5	30A**	Conector de arrastre del remolque (freno eléctrico)
6	60A**	ABS (válvulas)
7	40A**	Estribos eléctricos
8	40A**	Asientos Térmicos/refrigerados
9	60A**	ABS (bomba)
10	20A**	Tomacorriente de la consola trasera
11	30A**	Ventilador auxiliar
12	25A*	Conector de arrastre del remolque (luces de estacionamiento)
13	30A*	Conector de arrastre del remolque (carga de batería)

Emergencias en el camino

Ubicación de fusibles y relevadores	Amperaje de los fusibles	Descripción de la caja de distribución de la corriente
14	—	No se usa
15	—	No se usa
16	—	Relevador del clutch de A/A
17	—	Relevador de faro delantero HID del lado del conductor
18	—	Relevador de la bomba de combustible
19	—	Relevador de reversa
20	—	Relevador del conector de arrastre del remolque (direccional izquierda)
21	—	Relevador del conector de arrastre del remolque (direccional derecha)
22	—	Relevador de faro delantero HID del lado del pasajero
23	15A*	Espejos térmicos
24	40A**	Motor del ventilador
25	—	No se usa
26	—	No se usa
27	30A**	Compuerta levadiza eléctrica
28	40A**	Desempañador de la ventana trasera, Espejo térmico
29	30A**	Asiento del pasajero
30	10A*	Clutch de A/A
31	15A*	Luces de freno
32	20A*	Bomba de combustible
33	20A*	Luces de reversa
34	25A*	Conector de arrastre del remolque (luces de alto y direccional)

Emergencias en el camino

Ubicación de fusibles y relevadores	Amperaje de los fusibles	Descripción de la caja de distribución de la corriente
35	20A*	Módulo 4x4
36	10A*	Módulo de control del tren motriz (PCM) – Mantenimiento de energía, Ventilación del cánister
37	15A*	Transmisión B+
38	30A**	Asientos de la tercera fila (lado del pasajero)
39	60A**	Bomba de suspensión de aire
40	30A**	Motor de arranque
41	20A**	IP/Tomacorriente de la consola
42	—	No se usa
43	—	No se usa
44	20A**	Faro delantero HID del lado del conductor
45	30A**	Asiento del conductor
46	40A**	Barra de bus Marcha/arranque
47	30A**	Suspensión de aire – solenoides
48	20A**	Faro delantero HID del lado del pasajero
49	30A**	Limpiadores/lavador traseros
50	30A**	PCM – barra de bus
51	20A**	Tomacorriente de carga
52	20A**	Encendedor
53	—	Relevador de la suspensión de aire
54	—	Relevador del motor de arranque
55	—	Relevador del conector de arrastre del remolque (luz de estacionamiento)

Emergencias en el camino

Ubicación de fusibles y relevadores	Amperaje de los fusibles	Descripción de la caja de distribución de la corriente
56	—	Relevador de conector de arrastre del remolque (carga de la batería)
57	—	Relevador de Marcha/Arranque
58	—	No se usa
59	—	Relevador del PCM
60	—	Diodo de arranque de un toque
61	—	No se usa
62	—	Diodo de la bomba de combustible
63	15A*	Conector de arrastre del remolque (luz de reversa)
64	—	No se usa
65	10A*	Lógica de la suspensión de aire
66	—	No se usa
67	10A*	Bobina del ventilador
68	—	No se usa
69	30A*	Marcha/Arranque – tablero de fusibles del compartimiento del pasajero
70	20A*	PCM (sensores) – EFC, bobina del clutch de A/C
71	5A*	Bobina de combustible, ISP-R
72	20A*	PCM (bobinas de encendido)
73	5A*	Encendido de la transmisión
74	20A*	PCM (sensores) – HEGO/CMS, MAFS, EVMV, CMCV, Interruptor de desactivación de la velocidad, VCT
75	5A*	Solenoides de Extremos integrados de rueda (IWE) 4x4

Emergencias en el camino

Ubicación de fusibles y relevadores	Amperaje de los fusibles	Descripción de la caja de distribución de la corriente
76	20A*	PCM – VPWR
77	10A*	Lógica de ABS, PCV térmica

* Mini fusibles ** Fusibles de cartucho

CAMBIO DE LLANTAS

Si se desinfla una llanta mientras conduce, no frene en forma brusca. Disminuya la velocidad en forma gradual. Sujete con firmeza el volante de la dirección y trasládese lentamente hasta una zona segura a un costado del camino.

Nota: la luz indicadora del sistema de monitoreo de la presión de las llantas (TPMS) se encenderá cuando la refacción esté en uso. Para restablecer la funcionalidad completa del sistema de monitoreo, se deben instalar en el vehículo todas las ruedas para el camino equipadas con sensores de monitoreo de presión de llantas.

Solicite a un distribuidor autorizado que revise la llanta desinflada para evitar dañar los sensores de TPMS; consulte *Sistema de monitoreo de presión de las llantas (TPMS)* en el capítulo *Llantas, ruedas y carga*. Reemplace la llanta de refacción por una llanta de carretera lo antes posible.



La utilización de selladores de llantas puede dañar el Sistema de monitoreo de presión de llantas, por lo que no se deben usar.



Para obtener información importante, consulte *Sistema de monitoreo de la presión de las llantas (TPMS)* en el capítulo *Llantas, ruedas y carga*. Si se daña, el sensor del monitor de presión de las llantas no volverá a funcionar.

Información de ruedas o llantas de refacción distintas



De no seguir estas instrucciones, podrían aumentar los riesgos de pérdida de control del vehículo, lesiones o la muerte.

Si tiene una llanta o rueda de refacción distinta, entonces, debe usarla sólo temporalmente. Esto significa que si debe usarla, tiene que reemplazarla lo antes posible por una rueda o llanta para el camino que

Emergencias en el camino

sea del mismo tamaño y tipo que las ruedas y llantas para el camino que suministró Ford originalmente. Si la llanta o rueda de refacción distinta está dañada, en lugar de repararla, debe reemplazarla.

Una llanta o rueda de refacción distinta se define como una llanta y/o rueda de refacción que tiene diferente marca, tamaño o apariencia con respecto a las llantas y ruedas para el camino, y pueden ser de tres tipos:

1. **Mini refacción tipo T:** esta llanta de refacción comienza con la letra “T” para el tamaño de llanta y puede tener impreso “Temporary Use Only” (sólo para uso temporal) en el costado

2. **Llanta de refacción distinta de tamaño completo con etiqueta en la rueda:** esta llanta de refacción tiene una etiqueta en la rueda que dice: “THIS TIRE AND WHEEL FOR TEMPORARY USE ONLY” (Esta llanta y rueda son sólo para uso temporal)

Al manejar con una de las llantas de refacción distintas que se indican arriba, **no:**

- Exceda los 80 km/h (50 mph)
- Cargue el vehículo más allá de la capacidad máxima indicada en la Etiqueta de cumplimiento de las normas de seguridad
- Arrastre un remolque
- Use cadenas para la nieve en el lado del vehículo que tiene la llanta de refacción distinta
- Use más de una llanta de refacción distinta a la vez
- Use equipos de lavado de automóviles comerciales
- Intente reparar la llanta de refacción distinta

El uso de una de las llantas de refacción distinta que se indican arriba en cualquier posición de la rueda puede provocar un deterioro de lo siguiente:

- manejo, estabilidad y rendimiento de los frenos
- comodidad y ruido
- distancia entre el suelo y el vehículo, y estacionamiento junto a banquetas
- capacidad de manejo en invierno
- capacidad de manejo en climas húmedos

Emergencias en el camino

3. Llanta de refacción distinta de tamaño completo sin etiqueta en la rueda

Al conducir con la llanta o rueda de refacción diferente de tamaño completo, **no:**

- Exceda los 113 km/h (70 mph)
- Use más de una llanta o rueda de refacción distinta a la vez
- Use equipos de lavado de automóviles comerciales
- Use cadenas para la nieve en el lado del vehículo que tiene la llanta o rueda de refacción distinta

La utilización de una rueda o llanta de refacción distinta de tamaño completo puede ocasionar un empeoramiento en:

- manejo, estabilidad y rendimiento de los frenos
- comodidad y ruido
- distancia entre el suelo y el vehículo, y estacionamiento junto a banquetas
- capacidad de manejo en invierno
- capacidad de manejo en climas húmedos
- capacidad de manejo de todas las ruedas (si se aplica)
- ajuste de nivelación de carga (si se aplica)

Al conducir con la llanta o rueda de refacción diferente de tamaño completo, debe poner cuidado cuando:

- arrastre un remolque
- maneje vehículos equipados con una carrocería para transportar equipo necesario para acampar
- maneje vehículos con carga en una parrilla para carga

Maneje con cuidado cuando use una llanta o rueda de refacción distinta de tamaño completo y busque servicio lo antes posible.

Emergencias en el camino

Detención y aseguramiento del vehículo

1. Estacionese en una superficie nivelada, active las luces intermitentes de emergencia y ponga el freno de estacionamiento.
2. Coloque la palanca de cambio de velocidades en P (Estacionamiento) y apague el motor.

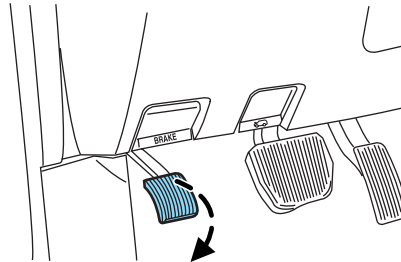

Ubicación de llanta de refacción y las herramientas

La llanta de refacción y las herramientas de su vehículo se guardan en las siguientes ubicaciones:

Elemento	Ubicación
Llanta de refacción	Debajo del vehículo, justo delante de la defensa trasera
Herramientas del gato e instrucciones para apoyar el gato	Debajo del panel de acceso ubicado en el compartimiento del piso detrás del asiento trasero

Extracción del gato y las herramientas

1. Abra la compuerta levadiza, luego ubique el tablero de acceso en el piso detrás del asiento de la 3ra fila. Suelte y quite el panel.
2. Saque la plataforma del conjunto del gato y las herramientas del compartimiento, girando la tuerca de mariposa hacia la izquierda para liberar tensión contra la plataforma del conjunto del gato. Saque el gato de la bolsa y la bandeja del conjunto de herramientas aflojando la correa.

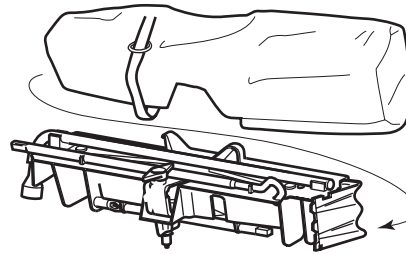

Nota: ponga mucha atención a la orientación de la bolsa, porque deberá volver a instalarla después de cambiar la llanta.

3. Desprenda la llave de tuercas de seguridad de la rueda, la extensión del gato y la manija de la plataforma de plástico. Quite el gato y la hoja de instrucciones del conjunto de la plataforma.

Emergencias en el camino

Extracción de la llanta de refacción

1. Saque la manija del gato y la extensión del guinche de la plataforma y ensámblelas.
2. Abra la tapa de acceso al guinche de la llanta de refacción en la parte inferior del compartimiento del gato y charola de herramientas.
3. Inserte el ensamblaje de herramientas de extensión del guinche a través del orificio de acceso en el piso y enganche el guinche.
4. Para quitar la llanta de refacción, gire la manija hacia la izquierda hasta que la llanta baje al suelo y el cable esté levemente suelto.
5. Deslice el retén desde el centro de la rueda de la llanta de refacción.

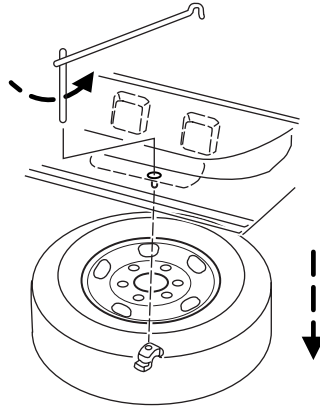

Procedimiento de cambio de llantas

 Para evitar que el vehículo se mueva durante el cambio de la llanta, asegúrese de que el freno de estacionamiento esté puesto, bloquee las ruedas (las delanteras o las traseras) del extremo opuesto de la llanta que desea cambiar. Si se encuentra en desnivel, bloquee ambas ruedas opuestas en el lado hacia abajo de la pendiente.

 Si el vehículo se resbala del gato, usted o alguien podría sufrir lesiones graves.

 En los vehículos con suspensión de aire, apague el sistema de la suspensión de aire antes de apoyar, levantar o remolcar el vehículo.

 Desactive los estribos (si están instalados) antes de colocar el gato o de colocar cualquier objeto debajo del vehículo. No coloque nunca su mano entre el estribo extendido y el vehículo. Un estribo en movimiento puede causar lesiones.

Emergencias en el camino

 No intente cambiar una llanta en el costado del vehículo cercano al tráfico en movimiento. Salga del camino para evitar el peligro de ser golpeado al manejar el gato y al cambiar la rueda.

Si su vehículo está equipado con suspensión de aire, consulte *Centro de mensajes* en el capítulo *Controles del conductor* para obtener instrucciones sobre cómo apagar el sistema de suspensión de aire.

Consulte la hoja de instrucciones (ubicada en el compartimiento del suelo trasero detrás de la tercera fila de asientos con el estuche de herramientas de la plataforma del gato) para obtener instrucciones detalladas sobre cómo cambiar las llantas.

1. Bloquee las ruedas (las delanteras o las traseras) en el extremo opuesto de la llanta que desea cambiar. Si se encuentra en desnivel, bloquee ambas ruedas opuestas en el lado descendente de la pendiente.

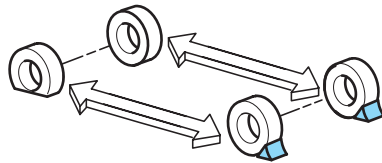

2. Apague el sistema de suspensión de aire. El sistema de suspensión de aire se controla mediante el Centro de mensajes. Para obtener más información, consulte *Sistema de suspensión de aire* en la sección *Manejo*. Además, apague los estribos desplegados (si están instalados). Consulte *Centro de mensajes* en la sección *Controles del conductor*.

3. Saque la llanta de refacción y el gato de sus lugares de almacenamiento.

4. Use la punta de la manija del gato para quitar cualquier tapa de rueda. Suelte todas las tuercas de seguridad de la rueda, dando medio giro hacia la izquierda, pero no las quite hasta que la rueda se haya levantado del suelo.

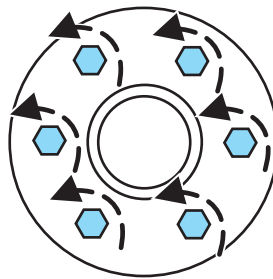

Emergencias en el camino

5. Coloque el gato de acuerdo a las flechas de localización del gato que se encuentran en el bastidor y gire la manija del gato y el ensamblaje de herramientas de extensión hacia la derecha. **Nota:** use el larguero del bastidor como el punto de ubicación del gato, NO el brazo de control.

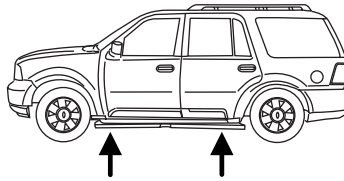

6. Levante el vehículo de modo que la llanta quede a no más de 2.5 cm (1 pulg) del suelo cuando instale la llanta de refacción.



Cuando una de las ruedas traseras esté en el aire, la transmisión por sí sola no impide que el vehículo se mueva o se deslice saliéndose del gato, incluso si la transmisión está en P (Estacionamiento). Para evitar que el vehículo se mueva durante el cambio de la llanta, asegúrese de que el freno de estacionamiento esté puesto y bloquee las ruedas (las delanteras o las traseras) del extremo opuesto de la llanta que desea cambiar. Si se encuentra en desnivel, bloquee ambas ruedas opuestas en el lado hacia abajo de la pendiente. Si el vehículo se resbala del gato, alguien puede sufrir lesiones graves.

- Delantero

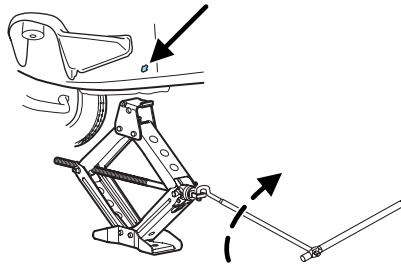

Emergencias en el camino

- Trasero

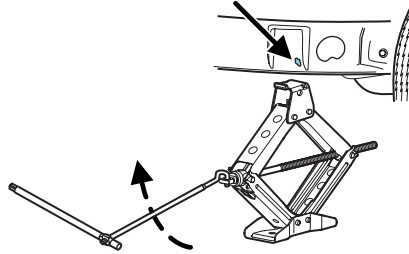

 Desactive los estribos (si están instalados) antes de colocar el gato o de colocar cualquier objeto debajo del vehículo. No coloque nunca su mano entre el estribo extendido y el vehículo. Un estribo en movimiento puede causar lesiones.

- **Nunca utilice el diferencial delantero o trasero como punto de apoyo del gato.**

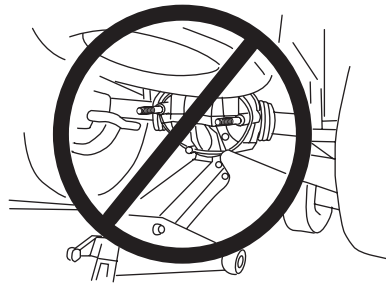

 Para reducir el riesgo de lesiones personales, no coloque ninguna parte de su cuerpo bajo el vehículo mientras realiza un cambio de llanta. No encienda el motor cuando su vehículo esté sobre el gato. El gato sólo debe utilizarse para cambiar llantas.

7. Quite las tuercas de seguridad con la llave de rueda.
8. Reemplace la llanta desinflada con la llanta de refacción, asegurándose de que el vástago de la válvula quede hacia afuera. Vuelva a instalar las tuercas de seguridad hasta que la rueda quede ajustada contra el cubo. No apriete completamente las tuercas de seguridad hasta haber bajado la rueda.

Emergencias en el camino

9. Baje la rueda girando la manija del gato hacia la izquierda.

10. Quite el gato y apriete completamente las tuercas de seguridad en el orden que se indica y vuelva a colocar la tapa de la rueda.

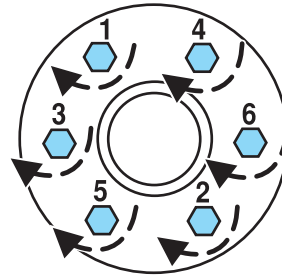

11. Desbloquee las ruedas.

12. Guarde la llanta desinflada, el gato, la llave de rueda y las herramientas. Asegúrese de que el gato quede bien asegurado de modo que no vibre al manejar.

13. Encienda el sistema de suspensión de aire (si está instalado). Consulte *Centro de mensajes en el capítulo Controles del conductor* para obtener instrucciones sobre cómo encender el sistema de suspensión de aire.

Almacenamiento de la llanta de refacción

1. Apoye la llanta en el suelo cerca de la parte trasera del vehículo con el vástago de la válvula hacia arriba.

2. Deslice parcialmente la rueda bajo el vehículo e instale el retenedor a través del centro de la rueda. Si está instalado, es posible que tenga que sacar el tapón del centro de la rueda antes de empujar el sujetador a través del centro de la rueda. Para quitar el tapón central, presiónelo con la herramienta del gato desde el lado interior de la rueda. Luego, jale el cable para alinear los componentes en el extremo del cable.

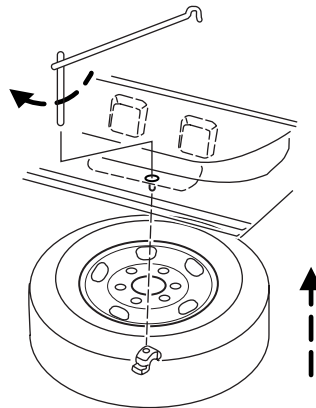

3. Arme la manija del gato y la extensión del guinche (como se muestra en ilustración), luego inserte la extensión del guinche a través del orificio de acceso, detrás del asiento de 3ra fila y enganche el guinche.

Emergencias en el camino

4. Gire la manija del gato hacia la derecha hasta que la llanta suba a su posición de almacenamiento debajo del vehículo. La llave de tuercas se pondrá más dura para girar y el guinche de la llanta de refacción producirá un sonido de trinquete o se deslizará cuando la llanta llegue a su ajuste máximo. Se escuchará un chasquido en el guinche indicando que la llanta se guardó correctamente.

5. Desarme la herramienta del gato y la extensión del guinche y colóquelas en la plataforma de herramientas. Vuelva a instalar la bolsa del gato alrededor de la plataforma del conjunto de herramientas y del gato, asegurándose de que esté firmemente sujeta. Cierre el orificio de acceso con el tapón de hule. Vuelva a instalar la plataforma en el vehículo y fjela con la tuerca de mariposa (gírela hacia la derecha hasta que quede firme).

ESPECIFICACIONES DE TORSIÓN DE LAS TUERCAS DE SEGURIDAD DE LAS RUEDAS

Vuelva a apretar las tuercas de seguridad a la torsión especificada a los 160 km (100 millas) luego de cualquier problema con las ruedas (rotación de las llantas, cambio de una llanta desinflada, extracción de la rueda, etc.).

Tamaño del perno	Torsión de las tuercas de seguridad de las ruedas*	
	lb. pies	N•m
M14 x 2.0	150	200

* Las especificaciones de torsión son para las roscas de pernos y tuercas sin suciedad ni óxido. Sólo utilice los sujetadores de repuesto que recomienda Ford.



Cuando instale una rueda, elimine siempre la corrosión, la tierra o los materiales extraños de las superficies de montaje de la rueda o de la superficie de la tracción de ruedas, tambor de frenos o disco de frenos que tienen contacto con la rueda. Verifique que todos los sujetadores que fijan el rotor al cubo estén asegurados, de manera que no interfieran con las superficies de montaje de la rueda. La instalación de las ruedas sin el contacto metal con metal correcto en las superficies de montaje de las ruedas puede hacer que las tuercas de las ruedas se suelten y la rueda se salga mientras el vehículo está en movimiento, lo que haría perder el control.

Emergencias en el camino

Nota: inspeccione el orificio guía de la rueda antes de la instalación. Si se aprecia corrosión en el orificio guía de la rueda, quite las partículas sueltas con un paño limpio y aplique grasa. Aplique 1 cm cuadrado de grasa sólo alrededor de la superficie guía de la rueda (1) con la punta de un dedo. NO aplique grasa a los orificios de pernos o a las superficies de ruedas de freno.

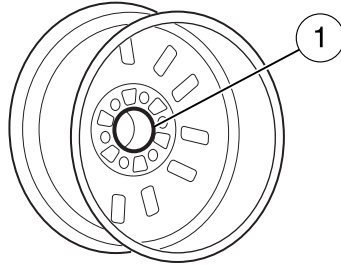

ARRANQUE CON CABLES PASACORRIENTE



Los gases que se encuentran alrededor de la batería pueden explotar si se exponen a las llamas, chispas o cigarrillos encendidos. Una explosión podría terminar en lesiones o daños al vehículo.



Las baterías contienen ácido sulfúrico que pueden quemar la piel, los ojos y la ropa, en caso de contacto.

No trate de empujar su vehículo de transmisión automática para arrancarlo. Las transmisiones automáticas no poseen la capacidad de empujar para arrancar. Intentar empujar un vehículo con transmisión automática para arrancarlo podría provocar daños en la transmisión.

Preparación del vehículo

Cuando la batería se desconecta o se instala una nueva, la transmisión automática debe volver a aprender su estrategia de cambios. Como consecuencia, la transmisión puede tener cambios firmes o suaves. Esta operación se considera normal y no afecta la función ni la durabilidad de la transmisión. Con el tiempo, el proceso de aprendizaje de adaptación actualizará por completo el funcionamiento de la transmisión.

1. Use sólo un suministro de 12 voltios para arrancar su vehículo.
2. No desconecte la batería del vehículo descompuesto, ya que esto podría dañar el sistema eléctrico del vehículo.
3. Estacione el vehículo auxiliar cerca del cofre del vehículo descompuesto, asegurándose que ambos vehículos **no** entren en

Emergencias en el camino

contacto. Ponga el freno de estacionamiento en ambos vehículos y aléjese del ventilador de enfriamiento del motor y otras piezas móviles.

4. Revise todos los terminales de la batería y elimine el exceso de corrosión antes de conectar los cables de la batería. Asegúrese de que todos los tapones de ventilación estén apretados y nivelados.

5. Encienda el ventilador del calefactor en ambos vehículos para evitar daños causados por descargas de voltaje. Apague todos los demás accesorios.

Conexión de los cables pasacorrente

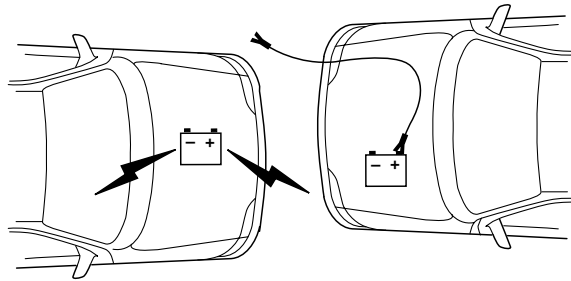

1. Conecte el cable de pasacorrente positivo (+) al terminal positivo (+) de la batería descargada.

Nota: En las ilustraciones, los *pernos destacados con un rayo* se usan para designar la batería auxiliar.

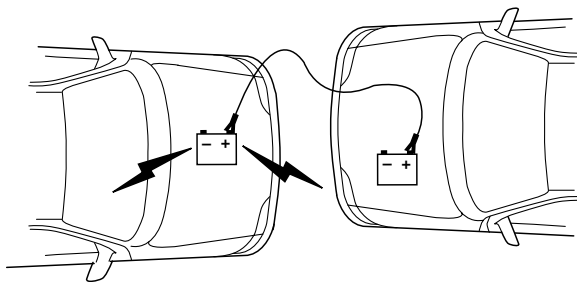

2. Conecte el otro extremo del cable positivo (+) al terminal positivo (+) de la batería auxiliar.

Emergencias en el camino

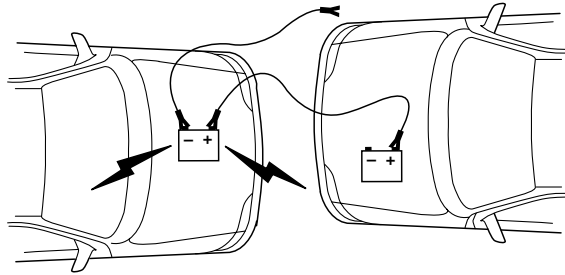

3. Conecte el cable negativo (-) al terminal negativo (-) de la batería auxiliar.

Emergencias en el camino

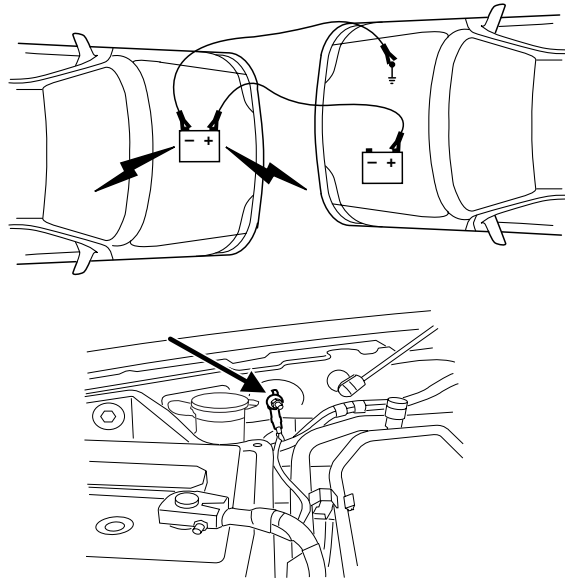

4. Establezca la conexión final del cable negativo (-) al perno de arranque con cables pasacorriente, ubicado en el compartimiento del motor, junto al recipiente del líquido lavador. **No** use líneas de combustible, cubiertas de base del motor ni el múltiple de admisión como puntos de *conexión a tierra*.



No conecte el extremo del segundo cable al terminal negativo (-) de la batería que se va a cargar. Una chispa podría provocar una explosión de los gases alrededor de la batería.

5. Asegúrese que los cables estén alejados de las aspas de ventiladores, bandas, piezas móviles de ambos motores o de cualquier pieza del sistema de suministro de combustible.

Arranque con cables pasacorriente

1. Encienda el motor del vehículo auxiliar y haga funcionar el motor aumentando la velocidad en forma moderada.
2. Arranque el motor del vehículo descompuesto.

324

Emergencias en el camino

3. Una vez que haya encendido el vehículo descompuesto, haga funcionar ambos motores durante tres minutos más antes de desconectar los cables pasacorrente.

Retiro de los cables pasacorrente

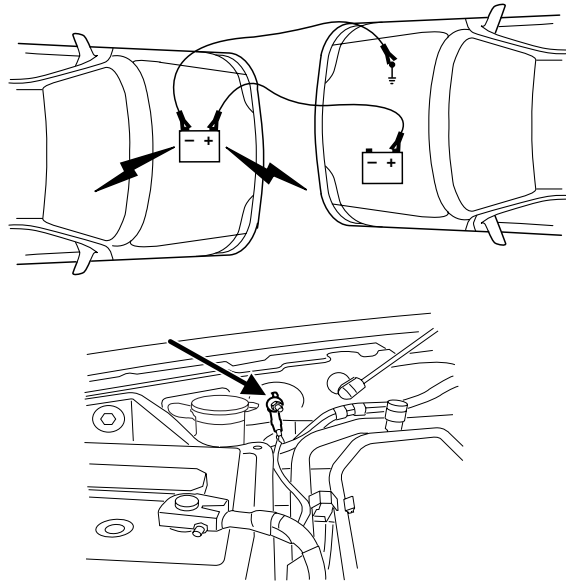

Retire los cables pasacorrente en orden inverso al que se conectaron.

1. Retire el cable pasacorrente del perno de arranque con cables pasacorrente.

Nota: En las ilustraciones, los *pernos destacados con un rayo* se usan para designar la batería auxiliar.

Emergencias en el camino

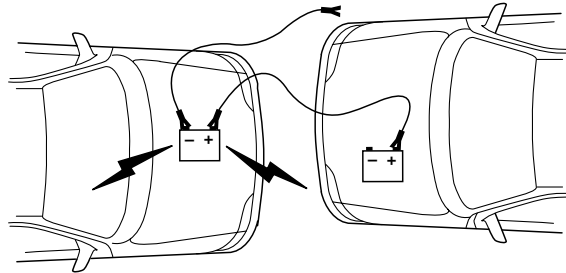

2. Retire el cable pasacorriente de la conexión negativa (-) de la batería del vehículo auxiliar.

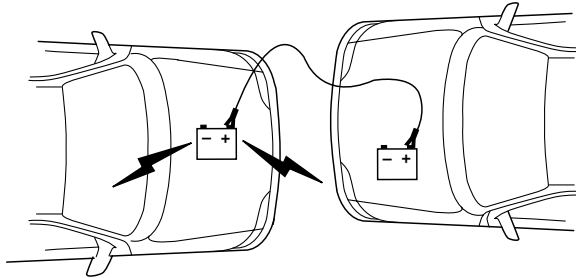

3. Retire el cable pasacorriente del terminal positivo (+) de la batería del vehículo auxiliar.

Emergencias en el camino

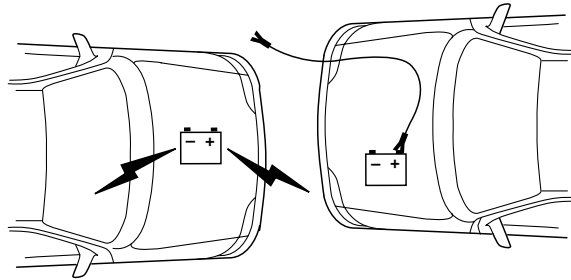

4. Retire el cable pasacorriente del terminal positivo (+) de la batería del vehículo descompuesto.

Después de encender el vehículo descompuesto y de retirar los cables pasacorriente, déjelo funcionar en ralentí durante varios minutos, de modo que la computadora del motor pueda *reaprender* sus condiciones de ralentí.

Emergencias en el camino

REMOLQUE CON GRÚA DE AUXILIO

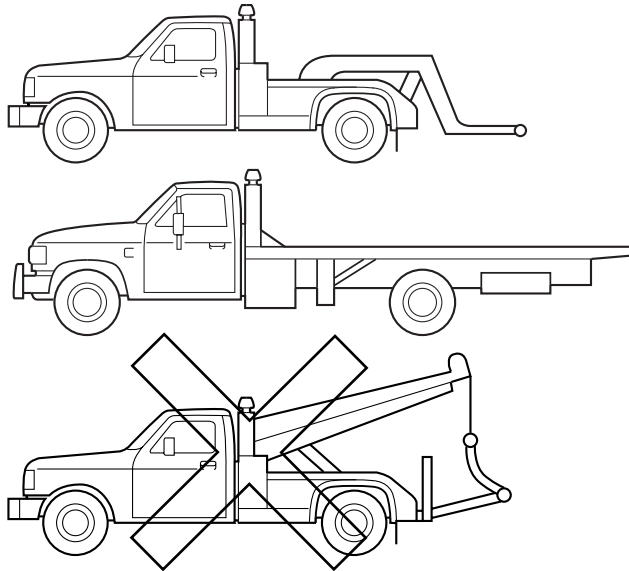

Si necesita remolcar su vehículo, contáctese con un servicio profesional de remolque o, si es socio de un programa de asistencia en el camino, con su proveedor de asistencia en el camino.

Se recomienda remolcar su vehículo con un elevador o equipo de plataforma plana. No remolque con una eslinga. Ford Motor Company no ha aprobado el procedimiento de remolque con eslingas. Asimismo no se recomienda remolcar con grúa de auxilio el vehículo mediante los ganchos de remolque montados en el bastidor delantero.

El control de suspensión de aire y el encendido se deben apagar antes de efectuar el remolque. Consulte *Suspensión de aire en el capítulo Manejo*.

En vehículos 4x2, se puede remolcar el vehículo con las ruedas delanteras en el suelo (sin plataformas rodantes) y las ruedas traseras separadas del suelo.

En vehículos 4x4, se recomienda remolcar el vehículo con un elevador y plataformas rodantes o con equipos de plataforma plana con todas las ruedas separadas del suelo.

Emergencias en el camino

Su vehículo puede dañarse si se remolca en forma incorrecta o usando otros medios.

Con un vehículo descompuesto (sin tener acceso a plataformas rodantes, un remolque de transporte de automóvil o un vehículo con plataforma de remolque) su vehículo puede ser remolcado (con todas sus ruedas en el suelo) bajo las siguientes condiciones:

Condiciones especiales:

- Quite el freno de estacionamiento.
- Apague el control de suspensión de aire.
- Gire el encendido a la posición OFF/UNLOCKED (Apagado/Desbloqueado).
- Coloque la transmisión en N (Neutro).

Si la batería del vehículo está descargada, consulte *Operación de transmisión automática* en el capítulo *Manejo* donde encontrará las instrucciones para sacar la palanca de cambio de velocidades de la posición P (Estacionamiento) para un remolque adecuado.

- No supere la distancia de 80 km (50 millas).
- No exceda la velocidad del vehículo de 56 km/h (35 mph).

Ford Motor Company elabora un manual de remolque para todos los operadores autorizados de camiones de remolque. Haga que el operador de la grúa de remolque consulte este manual para que vea los procedimientos adecuados de enganche y remolque de su vehículo.

Asistencia al cliente

CÓMO CONSEGUIR LOS SERVICIOS QUE NECESITA

En el país

Debe llevar su vehículo Lincoln o Mercury a un distribuidor autorizado para realizar las reparaciones cubiertas por la garantía. Si bien cualquier distribuidor autorizado que trabaje con la línea de su vehículo le proveerá servicio cubierto por la garantía, le recomendamos regresar al distribuidor autorizado que le vendió el vehículo, el que le asegurará una satisfacción continua. Tenga en cuenta que algunas reparaciones cubiertas por la garantía requieren de entrenamiento o equipo especial, por lo que no todos los distribuidores autorizados cuentan con permiso para realizar todas las reparaciones cubiertas por la garantía. Esto significa que, dependiendo de la reparación con cobertura de garantía que se necesite, tal vez deba llevar el vehículo a otro distribuidor autorizado. Cuando lleve el vehículo al distribuidor autorizado, debe considerar un tiempo razonable para realizar las reparaciones. Las reparaciones se realizarán utilizando refacciones Ford o Motorcraft o bien refacciones regeneradas o similares, que estén autorizadas por Ford.

Si tiene preguntas o inquietudes o no está satisfecho con el servicio que recibe, siga estos pasos:

1. Comuníquese con su Representante de ventas o Asesor de servicio de su distribuidor autorizado de ventas y servicio.
2. Si sus preguntas o preocupaciones quedan sin resolver, contáctese con el Gerente de ventas o el Gerente de relaciones comerciales.
3. Si necesita asistencia o aclaración acerca de las políticas o procedimientos de Ford Motor Company, comuníquese con Lincoln Mercury Customer Relationship Center al 1-800-521-4140.

Fuera de la ciudad

Si usted tiene un vehículo Ford o Mercury y está fuera de la ciudad cuando necesita servicio o bien, necesita más ayuda de la que puede suministrarle el distribuidor autorizado, después de seguir los pasos descritos anteriormente, contáctese con el Centro de asistencia al cliente Ford para encontrar un distribuidor autorizado que pueda ayudarlo.

En los Estados Unidos:

Ford Motor Company
Customer Relationship Center
P.O. Box 6248
Dearborn, MI 48121
1-800-392-3673 (FORD)
(TDD para las personas con discapacidad auditiva: 1-800-232-5952)
www.customersaskford.com

330

Asistencia al cliente

En Canadá:

Customer Relationship Centre
Ford Motor Company of Canada, Limited
P.O. Box 2000
Oakville, Ontario L6J 5E4
1-800-565-3673 (FORD)
www.ford.ca

Si usted tiene un vehículo Lincoln y está fuera de la ciudad cuando necesita servicio o bien, necesita más ayuda de la que puede suministrarle el distribuidor autorizado, después de seguir los pasos descritos anteriormente, contáctese con el Centro de asistencia al cliente Ford para encontrar un distribuidor autorizado que pueda ayudarlo.

En Estados Unidos:

Ford Motor Company
Customer Relationship Center
P.O. Box 6248
Dearborn, MI 48121
1-800-521-4140
(TDD para las personas con discapacidad auditiva: 1-800-232-5952)
www.customersaskford.com

En Canadá:

Lincoln Centre
Ford Motor Company of Canada, Limited
P.O. Box 2000
Oakville, Ontario L6J 5E4
1-800-387-9333
www.lincolncanada.com

Con el fin de ayudarlo a conseguir servicio para su vehículo Lincoln, tenga a mano la siguiente información cuando se comunique con el Centro Lincoln:

- Su número de teléfono (particular y laboral)
- El nombre del distribuidor autorizado y de la ciudad donde se encuentra ubicado
- El año y el modelo de su vehículo
- La fecha de compra de su vehículo
- La lectura actual del odómetro
- El número de identificación del vehículo (VIN)

Asistencia al cliente

Asistencia adicional

Si aún tiene problemas de disputa de garantía, puede que le interese comunicarse con el programa Better Business Bureau (BBB) AUTO LINE (sólo EE.UU.).

En algunos estados (en EE.UU.) se debe notificar por escrito directamente a Ford, antes de buscar soluciones en virtud de las leyes de garantía de su estado. En algunos estados también se le permitirá a Ford intentar una reparación final.

En Estados Unidos, una disputa de garantía se debe enviar a BBB AUTO LINE antes de tomar acciones bajo la ley Magnuson–Moss Warranty Act, o en la medida que lo permitan las leyes del estado, antes de solicitar soluciones de reemplazo o renovación que proporcionan ciertas leyes estatales. Este procedimiento del manejo de la disputa no se requiere antes de ejercer los derechos creados por el estado u otros derechos que son independientes de las leyes del Magnuson–Moss Warranty Act o de las leyes de reemplazo o devolución del estado.

EN CALIFORNIA (SÓLO EE.UU.)

El Código civil de California, sección 1793.2(d) exige que, si un fabricante o su representante no es capaz de reparar un vehículo motorizado para cumplir con la garantía expresa aplicable del vehículo, luego de un número razonable de intentos, se le exigirá al fabricante reemplazar el vehículo por uno prácticamente idéntico o adquirir el vehículo y reembolsar al comprador una cantidad igual al precio actual pagado o pagadero por el cliente (menos un descuento razonable por el uso que ejerció el consumidor). El consumidor tiene el derecho de escoger si recibe un reembolso o el reemplazo del vehículo.

El Código civil de California, sección 1793.22(b) asume que el fabricante ha realizado un número razonable de intentos por cumplir con las garantías expresas aplicables al vehículo si, dentro de los primeros 18 meses de la propiedad de un vehículo nuevo o durante los primeros 29,000 km. (18,000 millas), lo que se produzca primero.

1. Se han hecho dos o más intentos de reparación para el mismo problema que podría provocar la muerte o lesiones corporales graves O
2. Se han realizado cuatro o más intentos de reparación para el mismo problema (un defecto o condición que afecta considerablemente el uso, el valor o la seguridad del vehículo) O
3. El vehículo está fuera de servicio en reparaciones por un total de más de 30 días calendario (no necesariamente todo de una vez)

332

Asistencia al cliente

En el caso del número 1 ó 2 anterior, el consumidor también debe notificar al fabricante de la necesidad de reparaciones, a la siguiente dirección:

Ford Motor Company
16800 Executive Plaza Drive
Mail Drop 3NE-B
Dearborn, MI 48126

EL PROGRAMA BETTER BUSINESS BUREAU (BBB) AUTO LINE (SÓLO EE.UU.)

Su satisfacción es importante para Ford Motor Company y su distribuidor. La experiencia nos ha demostrado que nuestros clientes han logrado su satisfacción al seguir el procedimiento de tres etapas que se describe en la primera página de esta Póliza de Garantía y Registro de Mantenimiento. Sin embargo, si sus dudas con respecto a la garantía aún no se resuelven con el procedimiento de tres pasos, entonces podría calificar para participar en el programa BBB AUTO LINE.

El programa BBB AUTO LINE consta de dos partes, mediación y arbitraje. Inicialmente, el BBB intentará resolver sus preguntas o dudas mediante la mediación. La mediación es un proceso mediante el cual un representante de BBB se pondrá en contacto con las partes y analizará las opciones para resolver su solicitud. Si la mediación no tiene éxito, los clientes con solicitudes idóneas podrán participar en el proceso de arbitraje de BBB AUTO LINE. Se programará una audiencia de arbitraje de modo que pueda presentar su caso de manera informal ante una persona imparcial. El árbitro considerará el testimonio proporcionado y tomará una decisión después de la audiencia. Usted no está obligado a acoger la decisión, pero puede aceptarla. Si decide aceptar la decisión de BBB AUTO LINE, entonces Ford también debe atenerse a la decisión aceptada. Si el árbitro falla en su favor y usted acepta la decisión, el programa BBB AUTO LINE lo contactará para asegurarle que Ford ha cumplido con la decisión en forma oportuna. Los conflictos enviados al programa BBB AUTO LINE normalmente se deciden dentro de cuarenta días a contar de la fecha en que presenta su solicitud a BBB.

Cuando presente un reclamo a BBB AUTO LINE, se le pedirá su nombre y dirección, información general de su vehículo nuevo, información sobre sus dudas respecto de la garantía y cualquier acción que ya haya tomado para intentar resolverlas. Se le enviará por correo un Formulario de solicitudes del cliente que deberá completar, demostrar la propiedad del vehículo, firmar y devolver a BBB. Una vez recibido, BBB revisará el reclamo para verificar que califique según las Pautas resumidas del programa.

Asistencia al cliente

Puede obtener más información llamando a BBB AUTO LINE al 1-800-955-5100, o escribiendo a:

**BBB AUTO LINE
4200 Wilson Boulevard, Suite 800
Arlington, Virginia 22203-1833**

Nota: Ford Motor Company se reserva el derecho de modificar las restricciones para la participación en el Consejo, modificar los procedimientos o interrumpir este proceso en cualquier momento, sin mediar obligación ni notificación alguna.

UTILIZACIÓN DEL PROGRAMA DE MEDIACIÓN Y ARBITRAJE (SÓLO CANADÁ)

Para vehículos entregados a distribuidores autorizados canadienses. En aquellos casos en que considere que los esfuerzos realizados por Ford of Canada y por el distribuidor autorizado para resolver un problema del servicio del vehículo relacionado con la fabricación han sido insatisfactorios, Ford of Canada participa en un programa de mediación y arbitraje imparcial de terceros dirigido por el Plan de arbitraje para vehículos motorizados de Canadá (CAMVAP).

El Programa de arbitraje para vehículos motorizados de Canadá (CAMVAP) es una alternativa directa y relativamente rápida para resolver desacuerdos cuando todos los otros esfuerzos para lograr una solución han fallado. Este procedimiento no tiene costo para usted y está diseñado para eliminar la necesidad de procedimientos legales caros y prolongados.

En el Programa de arbitraje para vehículos motorizados de Canadá (CAMVAP), árbitros imparciales que actúan como la tercera parte dirigen audiencias en tiempos y lugares convenientes para ambos y en un ambiente informal. Dichos árbitros imparciales revisarán las posiciones de las partes, tomarán decisiones y, cuando lo estimen conveniente, emitirán juicios para resolver las disputas. Las decisiones del Plan de arbitraje para vehículos motorizados de Canadá (CAMVAP) son rápidas, justas y finales. El fallo del árbitro implica una obligación tanto para usted, como para Ford of Canada.

Los servicios del Plan de arbitraje para vehículos motorizados de Canadá (CAMVAP) se encuentran disponibles en todos los territorios y provincias. Para obtener mayor información, sin recargo u obligación telefonee directamente a su Administrador provincial del Plan de arbitraje para vehículos motorizados de Canadá (CAMVAP) al 1-800-207-0685.

Asistencia al cliente

EXTENSIÓN DE SERVICIO FORD

Puede obtener mayor protección para su vehículo o camioneta nuevos al comprar la cobertura de la Extensión de Servicio Ford (Ford ESP).

Entrega lo siguiente:

- Beneficios durante el período de garantía dependiendo del plan que compró (como reembolso por arriendos; cobertura en ciertos elementos de mantenimiento y de uso).
- Protección frente a costos de reparación cubiertos una vez que expire la cobertura total de la garantía.

Puede adquirir ESP de Ford en cualquier distribuidor autorizado participante. Existen varios planes disponibles en diversas combinaciones de tiempo, distancia y deducibles que se pueden ajustar a sus propias necesidades de manejo. El ESP de Ford también ofrece beneficios de reembolso para cobertura de remolque y renta.

Cuando compra ESP de Ford, usted recibe protección Peace-of-Mind a lo largo de Estados Unidos y Canadá, proporcionada por una red de más de 4,600 distribuidores autorizados participantes.

Si usted no aprovechó la Extensión de Servicio Ford al momento de comprar su vehículo, quizá aún pueda hacerlo. Dado que esta información está sujeta a cambios, consulte a su distribuidor autorizado todos los detalles sobre las opciones de cobertura de la Extensión de Servicio Ford o visite el sitio Web de ESP de Ford en: www.ford-esp.com.

CÓMO CONSEGUIR ASISTENCIA FUERA DE EE.UU. Y CANADÁ

Antes de exportar su vehículo a otro país, contacte a la embajada o consulado extranjero que corresponda. Dichos funcionarios pueden informarle sobre las normas locales para registrar el vehículo y dónde encontrar combustible sin plomo.

Si no puede encontrar combustible sin plomo o sólo puede obtener combustible con un índice antidetonable más bajo de lo recomendado para su vehículo, contacte una oficina de relación con el cliente de la región.

El uso de combustible con plomo en su vehículo sin la conversión correcta puede dañar la efectividad del sistema de control de emisión de gases y puede causar detonaciones del motor o graves daños al motor. Ford Motor Company y Ford of Canada no se responsabilizan de cualquier daño causado por el uso del combustible inadecuado. El uso de combustible con plomo también puede tener como consecuencia que sea más difícil importar nuevamente el vehículo a Estados Unidos.

Asistencia al cliente

Si su vehículo debe recibir servicio mientras usted está viajando o viviendo en América Central, el Caribe o el Oriente Medio, comuníquese con el distribuidor autorizado más cercano. Si el distribuidor autorizado no le puede ayudar, escriba o llame a:

FORD MOTOR COMPANY
FORD EXPORT OPERATIONS
1555 Fairlane Drive
Fairlane Business Park #3
Allen Park, Michigan 48101
U.S.A.
Teléfono: (313) 594-4857
FAX: (313) 390-0804

Si se encuentra en otro país, comuníquese con el distribuidor autorizado más cercano. Si los empleados del distribuidor autorizado no pueden ayudarlo, ellos pueden llevarlo a la oficina afiliada de Ford más cercana.

Si usted compra su vehículo en Norteamérica y luego lo lleva fuera de los Estados Unidos o Canadá, registre el número de identificación del vehículo (VIN) y su nueva dirección con Ford Motor Company Export Operations.

Los clientes de Estados Unidos deben llamar al 1-800-392-3673.

SOLICITUD DE INFORMACIÓN ADICIONAL DEL PROPIETARIO

Para solicitar las publicaciones de esta carpeta, contacte a Helm, Incorporated en:

HELM, INCORPORATED
P.O. Box 07150
Detroit, Michigan 48207

o llame al:

Para obtener un catálogo gratuito, solicítelo por teléfono sin costo al: 1-800-782-4356

Lunes a viernes de 8:00 a.m. a 6:00 p.m. EST (hora del este)

También puede contactar a Helm, Incorporated a través de su sitio Web: www.helminc.com.

(Los elementos de este catálogo se pueden adquirir con tarjeta de crédito, cheque o giro postal.)

Asistencia al cliente

Cómo obtener un manual del propietario en francés

Puede obtener el manual del propietario en francés a través de su distribuidor autorizado o al escribir a:
Ford Motor Company of Canada, Limited
Service Publications CHQ202
The Canadian Road
P.O. Box 2000
Oakville, ON, Canadá
L6J 5E4

INFORME DE DEFECTOS DE SEGURIDAD (EE.UU. SOLAMENTE)

Si usted considera que su vehículo tiene un desperfecto que podría causar un choque, o podría producir lesiones o la muerte, debería informar inmediatamente a la



Administración nacional de seguridad de tránsito en carreteras (NHTSA) además de notificar a Ford Motor Company.

Si la NHTSA recibe quejas similares, puede abrir una investigación y si encuentra que existe un defecto de seguridad en un grupo de vehículos, puede solicitar una campaña de devolución y reparación. Sin embargo, la Administración nacional de seguridad de tránsito en carreteras no se puede involucrar en problemas individuales entre usted, su distribuidor o Ford Motor Company.

Para comunicarse con la Administración nacional de seguridad de tránsito en carreteras, puede llamar sin cargo a la línea directa de seguridad de vehículos al 1-888-327-4236 (TTY: 1-800-424-9153); visitar la página de Internet <http://www.safercar.gov>; o bien escribir a:

Administrator
NHTSA
400 Seventh Street, SW
Washington, D.C. 20590

También puede obtener más información acerca de la seguridad del vehículo motorizado en la página de Internet <http://www.safercar.gov>.

INFORME DE DEFECTOS DE SEGURIDAD (SÓLO CANADÁ)

Si piensa que su vehículo presenta un defecto que podría causar un accidente o provocar lesiones o incluso la muerte, debe informarlo de inmediato a Transport Canada, a través de su número de llamada sin cargo: 1-800-333-0510.

Limpieza

LAVADO EXTERIOR

Lave su vehículo en forma regular con agua fría o tibia y un champú con ph neutro, como por ejemplo Motorcraft Detail Wash (ZC-3-A), que está disponible con su distribuidor autorizado.

- Nunca utilice detergentes o jabones caseros fuertes, como por ejemplo lavavajillas o detergente para la ropa. Estos productos pueden decolorar y manchar las superficies pintadas.
- No lave nunca un vehículo que esté “caliente al tacto” ni durante la exposición a la luz solar intensa y directa.
- Siempre utilice una esponja limpia o un guante para lavar automóviles y mucha agua para obtener un mejor resultado.
- Seque el vehículo con una gamuza o con una toalla de tela suave con el fin de eliminar las manchas de agua.
- Es muy importante lavar el vehículo en forma regular durante los meses de invierno, ya que la suciedad y la sal del camino son difíciles de eliminar y dañan el vehículo.
- Quite de inmediato elementos tales como gasolina, combustible diesel, excrementos de aves y de insectos, ya que pueden dañar la pintura y el acabado del vehículo con el tiempo. Use Bug and Tar Remover, ZC-42, el cual puede encontrar en un distribuidor autorizado.
- Retire todos los accesorios exteriores, como antenas, antes de ingresar a un lavado de autos.
- **Los bronceadores y los repelentes contra insectos pueden dañar cualquier superficie pintada; por eso si estas sustancias entran en contacto con el vehículo, lávelas lo antes posible.**
- **Si su vehículo está equipado con estribos, no utilice productos protectores de hule, plástico o vinil en la superficie del estribo, ya que puede quedar resbalosa.**
- **Si su vehículo está equipado con estribos desplegados eléctricos, puede escuchar ruidos mientras el sistema se despliega debido al exceso de acumulación de tierra y mugre. Aunque el sistema no se ve afectado por esta acumulación, es importante lavar el área regularmente para mantener el sistema en óptimo funcionamiento.**

Cromo exterior

- Lave el vehículo primero con agua fría o tibia y utilice un champú con ph neutro, como por ejemplo Motorcraft Detail Wash (ZC-3-A).
- Use Custom Brite Metal Cleaner (ZC-15), disponible en su distribuidor autorizado. Aplique el producto tal como lo haría con una cera para limpiar las defensas y otras partes cromadas; deje que el limpiador se seque durante unos minutos, luego limpie con un paño limpio y seco.
- **Nunca use materiales abrasivos, como esponjas metálicas o plásticas, ya que éstas podrían rayar la superficie cromada.**
- Después de pulir las defensas cromadas, aplique Motorcraft Premium Liquid Wax (ZC-53-A), disponible en los distribuidores autorizados, o bien un producto de calidad equivalente como protección contra los efectos ambientales.

ENCERADO

Si se aplica Motorcraft Paint Sealant (ZC-45) al vehículo cada seis meses, ayudará a disminuir las rayaduras pequeñas y el daño a la pintura.

- Primero lave el vehículo.
- No use ceras que contengan abrasivos; use Motorcraft Premium Liquid Wax (ZC-53-A), disponible en su distribuidor autorizado, o un producto de calidad equivalente.
- No permita que el sellador de pintura entre en contacto con cualquier vestidura coloreada que no sea de la carrocería (partes negras opacas), como las manijas granuladas de las puertas, parrillas portaequipajes, defensas, molduras laterales, alojamientos del espejo o área del cubretablero del parabrisas. El sellador de pintura “pone gris” o mancha las piezas con el tiempo.

DESCASCARADOS DE PINTURA

Su distribuidor autorizado cuenta con pintura para retocar que coincide con el color de su vehículo. Lleve a su distribuidor autorizado el código de color (impreso en la etiqueta autoadhesiva ubicada en la puerta del conductor) para asegurarse de obtener el color correcto.

- Elimine las partículas tales como excrementos de pájaros, savia de árbol, restos de insectos, manchas de alquitrán, sal del camino y polvo residual de las industrias antes de reparar los descascarados de la pintura.
- Lea siempre las instrucciones antes de utilizar los productos.

Limpieza

RUEDAS DE ALUMINIO Y TAPONES DE LAS RUEDAS

Las ruedas de aluminio y los tapones de las ruedas se revisten con un acabado de pintura transparente. A fin de mantener el brillo:

- Limpie semanalmente con Motorcraft Wheel and Tire Cleaner (ZC-37-A); lo puede encontrar en su distribuidor autorizado. Si hay una gran acumulación de suciedad y polvo en los frenos puede que requiera una esponja para removerla. Enjuague a fondo con gran cantidad de agua.
- Nunca aplique un producto químico de limpieza a los rines o tapones de las ruedas cuando éstas estén calientes o tibias.
- Algunos lavados automáticos de autos pueden producir daño al acabado de los rines o tapones de las ruedas. Los limpiadores químicos fuertes o los productos químicos de limpieza, junto con la agitación del cepillo para quitar el polvo y la suciedad, pueden desgastar con el tiempo la capa de pintura transparente.
- No use limpiadores para ruedas a base de ácido fluorhídrico o de base altamente cáustica, fibras metálicas, combustible o detergentes fuertes de uso casero.
- Para eliminar la grasa o el alquitrán, use Motorcraft Bug and Tar Remover (ZC-42), disponible en su distribuidor autorizado.

MOTOR

Los motores son más eficaces cuando están limpios, ya que la acumulación de grasa y suciedad mantiene el motor más caliente de lo normal. Cuando lo lave:

- Tenga cuidado al usar un limpiador eléctrico para limpiar el motor. El líquido a alta presión podría penetrar en las piezas selladas y provocar daños.
- No rocíe un motor caliente con agua fría para evitar el agrietamiento del bloque del motor o de otros componentes del motor.
- Rocíe Motorcraft Engine Shampoo and Degreaser (ZC-20) en todas las zonas que necesiten limpieza y enjuague a presión.

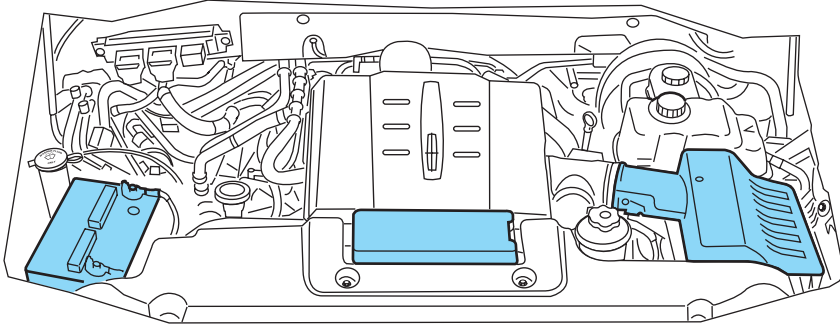

- Cubra las áreas destacadas para evitar daños causados por el agua al limpiar el motor.
- Nunca lave ni enjuague el motor mientras esté funcionando; el agua en el motor en marcha puede provocar daños internos.

PARTES EXTERIORES PLÁSTICAS (NO PINTADAS)

Use sólo productos aprobados para limpiar las piezas plásticas. Estos productos están disponibles en su distribuidor autorizado.

- Para la limpieza de rutina, use Motorcraft Detail Wash (ZC-3-A).
- Si hay manchas de grasa o alquitrán, use Motorcraft Bug y Tar Remover (ZC-42).
- Para las micas plásticas de los faros delanteros, use Motorcraft Ultra Clear Spray Glass Cleaner (ZC-23).

VENTANAS Y HOJAS DEL LIMPIADOR

El parabrisas, las ventanas trasera y laterales y las hojas de los limpiadores se deben limpiar en forma regular. Si los limpiadores no limpian correctamente, la causa puede ser la presencia de sustancias en el parabrisas o en las hojas de los limpiadores. Éstos pueden incluir tratamientos de cera caliente utilizados por lavados comerciales de vehículos, revestimientos repelentes al agua, savia de árboles u otro tipo de contaminación orgánica; estos contaminantes pueden causar chirridos o castañeteos de las hojas y rayas y manchas en el parabrisas. Para limpiar estos elementos, siga estos consejos:

- El parabrisas, las ventanas traseras y las ventanas laterales se pueden limpiar con un limpiador no abrasivo, como por ejemplo, Motorcraft Ultra Clear Spray Glass Cleaner (ZC-23), disponible con su distribuidor autorizado.

Limpieza

- Las hojas de los limpiadores pueden limpiarse con alcohol isopropilo (de fricción) o Motorcraft Premium Windshield Washer Concentrate (ZC-32-A), el cual puede adquirirse en un distribuidor autorizado. Este líquido lavaparabrisas contiene una solución especial, además de alcohol, que ayuda a eliminar los depósitos de cera caliente en la hoja del limpiador y el parabrisas que queda en las instalaciones de lavado automático. Asegúrese de reemplazar las hojas del limpiador cuando tengan un aspecto desgastado o no funcionen correctamente.
- No utilice abrasivos, ya que pueden causar rayaduras.
- No utilice combustible, queroseno o diluyente de pintura para limpiar las piezas.

Si no puede eliminar esas marcas después de limpiar con el limpiavidrios o si los limpiadores se mueven de manera entrecortada, limpie la superficie exterior del parabrisas y las hojas de los limpiadores con una esponja o un paño suave con detergente neutro o una solución de limpieza levemente abrasiva. Después de limpiar, enjuague el parabrisas y las hojas de los limpiadores con agua limpia. El parabrisas está limpio si no se forman puntos cuando lo enjuaga con agua.

No use objetos afilados, como una hoja de afeitar, para limpiar el interior de la ventana trasera o para remover calcomanías, ya que puede dañar las líneas térmicas del cuadrículado del desempañador de la ventana trasera.

TABLERO DE INSTRUMENTOS / TAPIZADO INTERIOR Y MICA DEL GRUPO DE INSTRUMENTOS

Limpie las áreas del tablero de instrumentos, tapizado interior y mica del grupo de instrumentos con un paño húmedo de algodón blanco limpio, luego con un paño de algodón blanco limpio y seco; también puede utilizar Motorcraft Dash & Vinyl Cleaner (ZC-38-A) en las áreas del tablero de instrumentos y tapizado interior.

- Evite el uso de limpiadores o pulidores que aumenten el brillo de la parte superior del tablero. El acabado mate en esta área ayuda a proteger al conductor de reflejos molestos del parabrisas.
- Asegúrese de lavar o secar sus manos si ha estado en contacto con ciertos productos, tales como, repelente contra insectos o loción bronceadora, a fin de evitar posibles daños a las superficies pintadas del interior.
- No use limpiadores caseros o limpiavidrios, puesto que éstos podrían dañar el acabado del tablero de instrumentos, tapizado interior y mica del grupo de instrumentos.

Limpieza



No use solventes químicos o detergentes fuertes al limpiar el volante de la dirección o el tablero para evitar que se contamine el sistema de la bolsa de aire.

Si se derrama un líquido que manche, como café o jugo, en las superficies del tablero de instrumentos o tapizado interior, limpie de la siguiente forma:

1. Limpie el líquido derramado con un paño de algodón blanco limpio.
2. Aplique Motorcraft Deluxe Leather and Vinyl Cleaner (ZC-11-A) [En Canadá use Motorcraft Multi-Purpose Cleaner (CXC-101)] en el área limpia y distribúyalo en forma uniforme.
3. Aplique más limpiador Motorcraft en un paño de algodón blanco limpio y presiónelo contra el área sucia; deje que esto permanezca a temperatura ambiente durante 30 minutos.
4. Retire el paño impregnado y, si no se encuentra demasiado sucio, úselo para limpiar el área con movimiento de fricción durante 60 segundos.
5. A continuación, seque el área con un paño de algodón blanco limpio.

INTERIOR

Para telas, alfombras, asientos de tela, cinturones de seguridad y asientos que tengan bolsas de aire laterales instaladas.

- Quite el polvo y la suciedad suelta con una aspiradora.
- Elimine las manchas leves y la suciedad con Motorcraft Professional Strength Carpet & Upholstery Cleaner (ZC-54).
- Si hay grasa o alquitrán en el material, limpie las manchas del área primero con Motorcraft Spot and Stain Remover (ZC-14).
- Si se forma un anillo sobre la tela luego de limpiar una mancha, limpie el área completa de inmediato (pero sin saturar en exceso) o el anillo se fijará.
- No use productos de limpieza caseros o limpiadores de vidrio que puedan decolorar y manchar la tela y afectar las capacidades de retardo de llama que poseen los materiales del asiento.



No use solventes para limpieza, blanqueadores ni tintura en los cinturones de seguridad del vehículo, ya que pueden aflojar el tejido del cinturón.

Limpieza



No use solventes químicos ni detergentes fuertes al limpiar la zona de la bolsa de aire lateral instalada en el asiento (sólo vehículos equipados con bolsa de aire lateral instalada en el asiento). Dichos productos pueden contaminar el sistema de bolsas de aire laterales y afectar su rendimiento en un choque.

LIMPIEZA DE LOS ASIENTOS CON CONTROL DE AIRE ACONDICIONADO Y CALEFACCIÓN (SI ESTÁ INSTALADO)

Elimine el polvo y la suciedad suelta con una escobilla de ropa o con una aspiradora. Quite inmediatamente las manchas frescas. Limpie los asientos con un paño húmedo, usando un jabón suave y una solución con agua, si es necesario.

ASIENTOS DE CUERO

Las superficies de sus asientos de piel tienen una capa protectora para piel.

- Para limpiarlos, use un paño suave con Motorcraft Deluxe Leather and Vinyl Cleaner (ZC-11-A). Seque con un paño suave.
- Para ayudar a mantener su elasticidad y color, utilice Motorcraft Deluxe Leather Care Kit (ZC-11-D), disponible en su distribuidor autorizado.
- No utilice productos de limpieza de uso casero, soluciones de alcohol, solventes ni limpiadores para hule, vinilo y plástico, o acondicionadores de petróleo para piel. Estos productos pueden causar el desgaste prematuro de la cubierta protectora.

Nota: en algunos casos, se puede producir transferencia de color o tinte al poner ropa húmeda en contacto con la tapicería de piel. Si esto ocurre, debe limpiarse inmediatamente la piel para evitar el teñido permanente.

PARTE INFERIOR DE LA CARROCERÍA

Lave frecuentemente toda la parte inferior del vehículo. Mantenga los orificios de drenaje de la carrocería y de las puertas libres de suciedad.

PRODUCTOS PARA EL CUIDADO DE LOS VEHÍCULOS FORD Y LINCOLN MERCURY

Su distribuidor autorizado Ford o Lincoln Mercury dispone de muchos productos de calidad para limpiar su vehículo y proteger sus acabados. Estos productos de calidad han sido diseñados específicamente para

Limpieza

satisfacer sus necesidades automovilísticas; están diseñados personalmente para complementar el estilo y la apariencia de su vehículo. Cada producto está hecho de materiales de alta calidad que cumplen o exceden especificaciones estrictas. Para obtener mejores resultados, use los siguientes productos o alguno de calidad equivalente:

Motorcraft Bug and Tar Remover (ZC-42)
Motorcraft Car Wash (sólo en Canadá) (CXC-21)
Motorcraft Multi-Purpose Cleaner (sólo en Canadá) (CXC-101)
Motorcraft Custom Bright Metal Cleaner (ZC-15)
Motorcraft Custom Clear Coat Polish (ZC-8-A)
Motorcraft Custom Vinyl Protectant (sólo en EE.UU.) (ZC-40-A)
Motorcraft Dash and Vinyl Cleaner (ZC-38-A)
Motorcraft Deluxe Leather and Vinyl Cleaner (sólo en EE.UU.) (ZC-11-A)
Motorcraft Leather Care Kit (ZC-11-D)
Motorcraft Detail Wash (ZC-3-A)
Motorcraft Dusting Cloth Mitt (ZC-47)
Motorcraft Dusting Cloth (ZC-24)
Motorcraft Engine Shampoo and Degreaser (sólo en EE.UU.) (ZC-20)
Motorcraft One Step Wash and Wax Concentrate (ZC-6-A)
Motorcraft Paint Sealant (ZC-45)
Motorcraft Carlite Glass Cleaner (sólo en Canadá) (CXC-100)
Motorcraft Premium Liquid Wax (ZC-53-A)
Motorcraft Premium Windshield Washer Concentrate (ZC-32-A)
Motorcraft Professional Strength Carpet & Upholstery Cleaner (ZC-54)
Motorcraft Spot and Stain Remover (sólo en EE.UU.) (ZC-14)
Motorcraft Tire Clean and Shine (ZC-28)
Motorcraft Triple Clean (sólo en EE.UU.) (ZC-13)
Motorcraft Ultra-Clear Spray Glass Cleaner (ZC-23)
Motorcraft Vinyl Cleaner (sólo en Canadá) (CXC-93)
Motorcraft Wheel and Tire Cleaner (ZC-37-A)

Mantenimiento y especificaciones

RECOMENDACIONES DE SERVICIO

Para ayudarlo con el mantenimiento de su vehículo, le entregamos la *información de mantenimiento programado*, la cual facilita el seguimiento del servicio de rutina.

Si su vehículo requiere servicio profesional, un distribuidor autorizado puede proporcionar las refacciones y el servicio necesarios. Consulte el *Manual de garantías* para saber qué refacciones y servicios se cubren.

Use sólo los combustibles, lubricantes, líquidos y refacciones recomendados que cumplan con las especificaciones. Las refacciones Motorcraft están diseñadas y fabricadas para proporcionar el mejor rendimiento en su vehículo.

MEDIDAS DE PRECAUCIÓN DURANTE EL SERVICIO DE SU VEHÍCULO

- No trabaje con el motor caliente.
- Asegúrese que no quede nada atrapado en las partes en movimiento.
- No trabaje en un vehículo con el motor en funcionamiento dentro de un espacio cerrado, a menos que esté seguro que tiene suficiente ventilación.
- Mantenga todas las llamas al descubierto y cualquier otro material incandescente lejos de la batería y de las refacciones relacionadas con el combustible.



Desconecte los estribos, si están instalados, antes de trabajar debajo del vehículo, levantarlo con el gato o colocar cualquier objeto debajo del vehículo. No coloque nunca su mano entre el estribo extendido y el vehículo. Un estribo en movimiento puede causar lesiones.

Trabajo con el motor apagado

1. Ponga el freno de estacionamiento y asegúrese de que la palanca de cambio de velocidades esté correctamente enganchada en P (Estacionamiento).
2. Apague el motor y quite la llave.
3. Bloquee las ruedas para evitar que el vehículo se mueva inesperadamente.

Trabajo con el motor encendido

1. Coloque el freno de estacionamiento y cambie a P (Estacionamiento).
2. Bloquee las ruedas.

346

Mantenimiento y especificaciones



Para reducir el riesgo de daño al vehículo y/o quemaduras personales, no arranque el motor con el filtro de aire extraído y no lo saque mientras el motor está funcionando.

APERTURA DEL COFRE

1. Desde el interior del vehículo, jale la manija de apertura del cofre que se encuentra debajo del tablero de instrumentos.
2. Diríjase a la parte delantera del vehículo y desenganche el pasador auxiliar ubicado bajo la parte central delantera del cofre.
3. Levante el cofre hasta que los cilindros de elevación lo mantengan abierto.

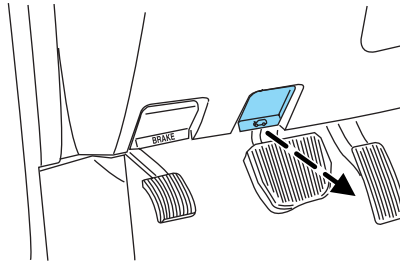

Mantenimiento y especificaciones

IDENTIFICACIÓN DE COMPONENTES EN EL COMPARTIMIENTO DEL MOTOR

Motor 5.4L 3V-V8

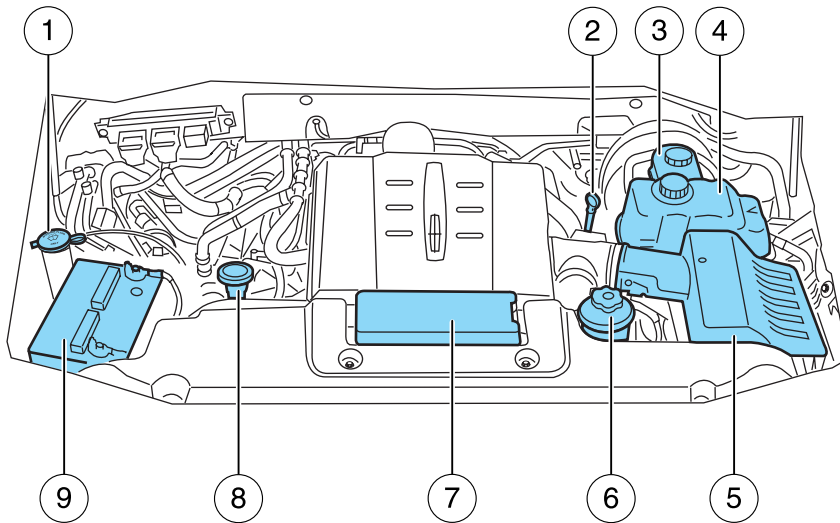

1. Depósito del líquido lavaparabrisas
2. Varilla indicadora del nivel de aceite del motor
3. Depósito del líquido de frenos
4. Depósito de líquido refrigerante del motor
5. Conjunto del filtro de aire
6. Depósito del líquido de la dirección hidráulica
7. Caja de distribución de la corriente
8. Tapón de llenado del aceite del motor
9. Batería

Mantenimiento y especificaciones

LÍQUIDO LAVAPARABRISAS

Agregue líquido en el depósito si el nivel está bajo. En un clima muy frío, no llene completamente el depósito.

Sólo use un líquido lavaparabrisas que cumpla con la especificación Ford WSB-M8B16-A2. No use ningún líquido lavaparabrisas especial como líquido lavaparabrisas repelente al agua o líquido para eliminar insectos. Pueden causar chirrido, castañeteo, rayas y manchas. Consulte la sección *Especificaciones de productos de mantenimiento y capacidades* en este capítulo.

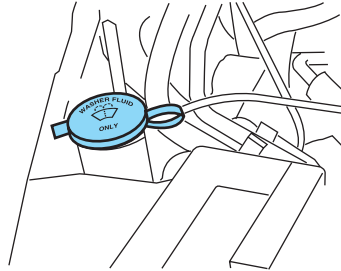

Es probable que las normas estatales o locales de compuestos orgánicos volátiles restrinjan el uso de metanol, un aditivo anticongelante común para lavaparabrisas. Los líquidos lavaparabrisas que contienen agentes anticongelantes sin metanol sólo se deben usar si brindan una protección ante clima frío sin dañar el acabado de la pintura del vehículo, las hojas de los limpiadores ni el sistema del lavador.



Si hace funcionar el vehículo a temperaturas inferiores a 4.5° C (40° F), use líquido lavaparabrisas con protección anticongelante. No usar líquido lavaparabrisas con protección anticongelante en climas fríos puede producir una visión difusa a través del parabrisas y aumentar el riesgo de lesiones o de accidentes.

Nota: no coloque líquido lavaparabrisas en el depósito del líquido refrigerante del motor. El líquido de lavaparabrisas en el sistema de enfriamiento puede dañar el motor y los componentes del sistema de enfriamiento.

Revisión y llenado de líquido lavaparabrisas para la compuerta levadiza

El líquido lavaparabrisas para la compuerta levadiza es suministrado por el mismo depósito del parabrisas.

Mantenimiento y especificaciones

CAMBIO DE LAS HOJAS DE LOS LIMPIADORES

Se recomienda reemplazar las hojas del limpiador antes del invierno.

Para reemplazar las hojas de los limpiadores:

1. Pliegue hacia atrás el brazo del limpiador y coloque la hoja del limpiador en ángulo recto a éste.
2. Para quitarlo, presione el clip de retención (A) para desenganchar la hoja del limpiador, luego jale la hoja hacia el parabrisas para quitarla del brazo.

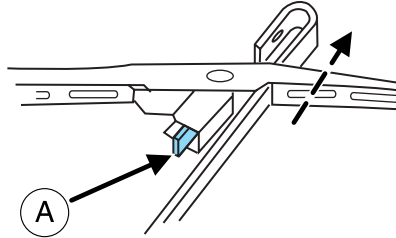

3. Instale la hoja del limpiador nuevo en el brazo del limpiador y presiónelo en su lugar hasta que se escuche un chasquido.

Cambie las hojas de los limpiadores al menos una vez al año para obtener un rendimiento óptimo.

La mala calidad del limpiador a veces se puede mejorar limpiando las hojas de los limpiadores y el parabrisas, consulte *Ventanas y hojas de los limpiadores* en el capítulo *Limpieza*.

Para prolongar la vida útil de las hojas de los limpiadores, se recomienda encarecidamente raspar el hielo acumulado en el parabrisas antes de encender los limpiadores. La capa de hielo tiene muchos bordes agudos que pueden dañar el micro borde del elemento de hule del limpiador.

Mantenimiento y especificaciones

Cambio de la hoja del limpiador trasero

Para reemplazar la hoja del limpiador trasero:

1. Aparte lo máximo posible el brazo del limpiador del vidrio. No aplique demasiada fuerza porque puede romper el brazo del limpiador.

Manténgalo en esa posición.

2. Tome la hoja del limpiador y gírela en dirección contraria al brazo del limpiador con una fuerza moderada hasta que se desenganche del brazo del limpiador.

3. Cuando la hoja del limpiador esté suelta, quítela del brazo del limpiador.

4. Para colocar el limpiador nuevo en el brazo del limpiador, alinee el pasador y el chavetero (indicados con las flechas) y presione firmemente la hoja del limpiador en el brazo del limpiador hasta que se oiga un chasquido.

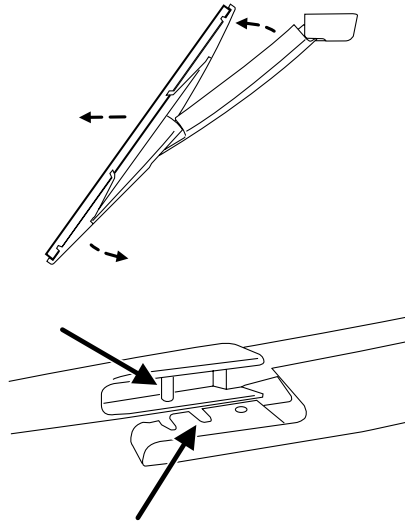

ACEITE DEL MOTOR

Revisión del aceite del motor

Consulte la *información de mantenimiento programado* para conocer los intervalos adecuados para la revisión del aceite del motor.

1. Asegúrese que el vehículo esté sobre una superficie plana.

2. Apague el motor y espere unos cuantos minutos a que el aceite se drene hacia el colector de aceite.

3. Ponga el freno de estacionamiento y asegúrese de que la palanca de cambio de velocidades esté correctamente enganchada en P (Estacionamiento).

Mantenimiento y especificaciones

4. Abra el cofre. Protéjase del calor del motor.

5. Ubique y extraiga cuidadosamente la varilla indicadora del nivel de aceite del motor.

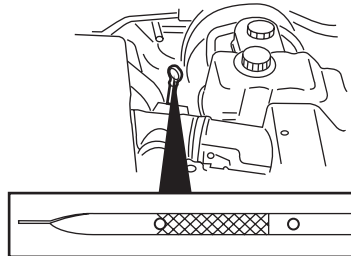

6. Limpie la varilla indicadora. Inserte completamente la varilla indicadora y vuelva a quitarla.

- Si el nivel de aceite está **dentro de este rango**, el nivel es aceptable. **NO AGREGUE ACEITE.**

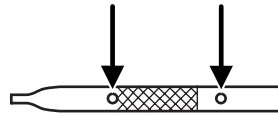

- Si el nivel de aceite está **debajo de esta marca**, se debe agregar aceite del motor para aumentar el nivel dentro del rango de funcionamiento normal.

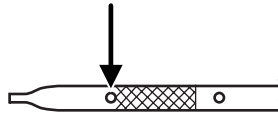

- Si se requiere, agregue aceite del motor al motor. Consulte *Llenado de aceite del motor* en este capítulo.

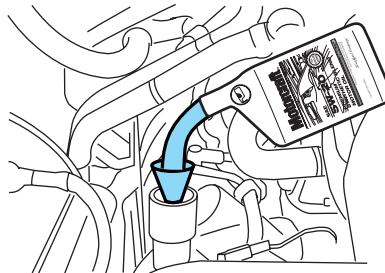

Mantenimiento y especificaciones

- **No llene en exceso el motor con aceite. Los niveles de aceite por encima de la marca pueden causar daños en el motor.** Si se llena el motor con exceso de aceite, un distribuidor autorizado debe quitar un poco de este aceite.

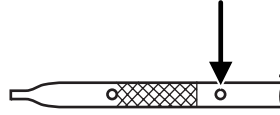

7. Ponga la varilla indicadora en su lugar y asegúrese de que quede bien asentada

Cómo agregar aceite de motor

1. Revise el aceite del motor. Para obtener instrucciones, consulte *Revisión del aceite del motor* en este capítulo.
2. Si el nivel de aceite del motor no está dentro del rango normal, agregue sólo aceite de motor certificado de la viscosidad recomendada. Retire el tapón de llenado de aceite del motor y use un embudo para verter el aceite en la abertura.
3. Vuelva a revisar el nivel de aceite del motor. Asegúrese de que el nivel de aceite no esté por encima del orificio superior o de la marca MAX de la varilla indicadora de nivel de aceite del motor.
4. Instale la varilla indicadora y asegúrese de que quede bien ajustada.
5. Instale completamente el tapón de llenado de aceite del motor girando el tapón de llenado hacia la derecha $\frac{1}{4}$ de giro hasta que el tapón esté completamente asegurado.

Para evitar posibles pérdidas de aceite, NO haga funcionar el vehículo sin la varilla indicadora de nivel o el tapón de llenado de aceite del motor.

Recomendaciones para el filtro y el aceite del motor

Busque esta marca registrada de certificación.

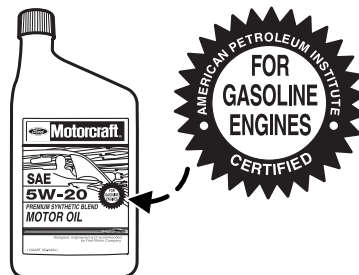

Mantenimiento y especificaciones

Use aceite de motor SAE 5W-20

Sólo utilice aceites “Certificados para motores de gasolina” por el American Petroleum Institute (API). Un aceite con este símbolo de marca registrada cumple con las normas actuales de protección del sistema de emisión de gases y motor y los requerimientos de ahorro de combustible del International Lubricant Standardization and Approval Committee (ILSAC), integrado por fabricantes de automóviles de los Estados Unidos y Japón.

Para proteger la garantía del motor use Motorcraft SAE 5W-20 o un aceite 5W-20 equivalente que cumpla con la especificación de Ford WSS-M2C930-A. **El aceite del motor SAE 5W-20 proporciona un rendimiento óptimo en cuanto a economía y durabilidad de combustible que cumple con todos los requisitos del motor de su vehículo.**

No use aditivos suplementarios para el aceite del motor, ni detergentes u otro tratamiento de motor. Son innecesarios y pueden provocar daños al motor, que la garantía Ford no cubre.

Cambie el filtro y el aceite del motor de acuerdo con el programa adecuado señalado en la *información de mantenimiento programado*.

Los filtros de aceite Ford y de refacción (Motorcraft) están diseñados para proporcionar una mayor protección al motor y una vida útil más prolongada. Si se usa un filtro de aceite de reemplazo que no cumpla con las especificaciones de materiales y de diseño de Ford, pueden producirse ruidos o detonaciones en el motor al arrancar.

Se recomienda que use el filtro de aceite Motorcraft apropiado u otro con rendimiento equivalente para la aplicación en el motor.

BATERÍA

Su vehículo tiene una batería Motorcraft libre de mantenimiento y que normalmente no requiere agua adicional durante su vida útil.

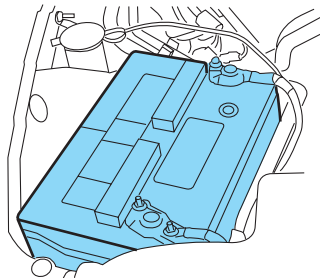

Si la batería tiene una cubierta o un protector, asegúrese que se vuelva a instalar después de limpiar o reemplazar la batería.

354

Mantenimiento y especificaciones

Para un funcionamiento más prolongado y sin problemas, mantenga la parte superior de la batería limpia y seca. Además, asegúrese que los cables de la batería siempre estén firmemente conectados a los terminales de ésta.

Si observa indicios de corrosión en la batería o en los terminales, quite los cables de los terminales y límpielos con un cepillo de alambre. Puede neutralizar el ácido con una solución de bicarbonato de sodio y agua.

Se recomienda que desconecte el terminal negativo del cable de la batería si su intención es guardar su vehículo por un período de tiempo prolongado. Esto reducirá al mínimo la descarga de la batería durante el tiempo que esté guardado el vehículo.

Nota: la incorporación de accesorios o componentes eléctricos o electrónicos al vehículo, por parte del distribuidor o del propietario puede afectar el rendimiento y la durabilidad de la batería.



Las baterías normalmente producen gases explosivos que pueden provocar lesiones personales. Por lo tanto, manténgalas lejos de llamas, chispas o sustancias encendidas. Al trabajar cerca de la batería, protéjase siempre la cara y los ojos. Suministre siempre una ventilación adecuada.



Al levantar una batería con caja de plástico, la presión excesiva en las paredes del extremo puede hacer que el ácido fluya a través de los tapones de ventilación y provoque lesiones personales o daños al vehículo o a la batería. Levante la batería con un portabaterías o con las manos apoyadas en esquinas opuestas.



Mantenga las baterías fuera del alcance de los niños. Las baterías contienen ácido sulfúrico. Evite el contacto con la piel, los ojos o la ropa. Protéjase los ojos al trabajar cerca de la batería para resguardarse contra posibles salpicaduras de solución ácida. En caso de contacto del ácido con la piel o los ojos, lávese de inmediato con agua durante 15 minutos como mínimo y consulte a un médico a la brevedad. Si el ácido se ingiere, llame de inmediato a un médico.



Los bornes, terminales y accesorios relacionados con la batería contienen plomo y compuestos de plomo. **Lávese las manos después de manipular.**

Mantenimiento y especificaciones

Debido a que el motor de su vehículo es controlado electrónicamente por una computadora, algunas condiciones de control se mantienen con energía proveniente de la batería. Cuando la batería se desconecta o cuando se instala una batería nueva, el motor debe volver a aprender su estrategia de ajuste de ralentí y combustible para un manejo y rendimiento óptimos. Para iniciar este proceso:

1. Con el vehículo completamente detenido, aplique el freno de estacionamiento.
 2. Ponga la palanca de cambio de velocidades en P (Estacionamiento), desactive todos los accesorios y encienda el motor.
 3. Ponga en marcha el motor hasta que alcance la temperatura normal de funcionamiento.
 4. Deje que el motor funcione en ralentí durante al menos un minuto.
 5. Encienda el aire acondicionado y deje que el motor funcione en ralentí durante al menos un minuto.
 6. Quite el freno de estacionamiento. Con su pie en el pedal del freno y con el aire acondicionado encendido, ponga el vehículo en D (Directa) y deje que el motor funcione en ralentí durante al menos un minuto.
 7. Maneje el vehículo para completar el nuevo proceso de aprendizaje.
- Es posible que deba manejar el vehículo 16 km (10 millas) o más para reaprender la estrategia de ajuste de ralentí y de combustible.
 - **Si no permite que el motor vuelva a aprender su ajuste de ralentí, la calidad de ralentí de su vehículo puede verse afectada negativamente hasta que vuelva a aprenderla.**

Si la batería se desconectó o si se instaló una nueva, el ajuste del reloj y del radio se debe restablecer al volver a conectarla.

- Siempre elimine de manera responsable las baterías de automóviles. Respete las normas locales autorizadas para eliminarlas. Llame a su centro de reciclaje local autorizado para averiguar más acerca del reciclaje de baterías de automóviles.

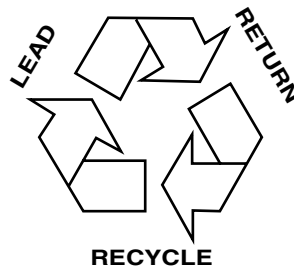

LÍQUIDO REFRIGERANTE DEL MOTOR

Revisión del líquido refrigerante del motor

La concentración y nivel del líquido refrigerante del motor se deben revisar en los intervalos indicados en la *información de mantenimiento*

Mantenimiento y especificaciones

programado. La concentración de líquido refrigerante se debe mantener a 50/50 de líquido refrigerante y agua destilada, que equivale a un punto de congelamiento de -36°C (-34°F). La concentración del líquido refrigerante se puede probar con un densímetro o un probador anticongelante (como el probador Rotunda Battery and Antifreeze Tester, 014-R1060). El nivel del líquido refrigerante se debe mantener en el nivel “FULL COLD” o dentro de “COLD FILL RANGE” en el depósito del líquido refrigerante. Si el nivel cae por debajo de esta marca, agregue líquido refrigerante según las instrucciones en la sección *Llenado de líquido refrigerante del motor*.

Su vehículo viene de fábrica lleno con una concentración 50/50 de líquido refrigerante del motor y agua. Si la concentración de líquido refrigerante baja del 40% o sobrepasa el 60%, las piezas del motor se pueden dañar o pueden dejar de funcionar correctamente. **Una mezcla 50/50 de líquido refrigerante y de agua proporciona lo siguiente:**

- **Protección contra el congelamiento hasta -36°C (-34°F)**
- **Protección contra la ebullición hasta 129°C (265°F).**
- **Protección contra óxido y otras formas de corrosión.**
- **Hace posible que los indicadores calibrados funcionen correctamente.**

Cuando el motor esté frío, revise el nivel de líquido refrigerante del motor en el depósito.

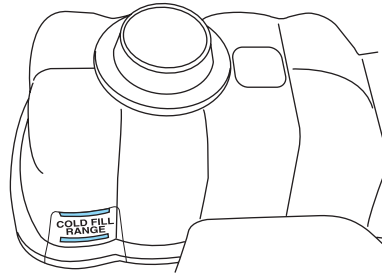

- El líquido refrigerante del motor debe estar en el “FULL COLD” (nivel de llenado en frío) o dentro del “COLD FILL RANGE” (rango de llenado en frío) como se indica en el depósito del líquido refrigerante del motor (dependiendo de la aplicación).
- Consulte la *información de mantenimiento programado* para conocer los programas de intervalos de servicio.
- Asegúrese de leer y comprender las *Precauciones al revisar su vehículo* en este capítulo.

Si el líquido refrigerante del motor no se ha revisado en el intervalo recomendado, es posible que el depósito esté vacío o con un nivel bajo.

Mantenimiento y especificaciones

Si el depósito está vacío o con un nivel bajo, agréguele líquido refrigerante del motor. Consulte *Llenado de líquido refrigerante del motor en este capítulo*.

Nota: los líquidos de automóviles no se pueden intercambiar; no utilice líquido refrigerante del motor, anticongelante o líquido de lavaparabrisas para una función diferente a la especificada, ni en otra parte del vehículo.

Llenado del líquido refrigerante del motor

Al agregar líquido refrigerante, asegúrese que sea una mezcla 50/50 de líquido refrigerante del motor y agua destilada. Agregue la mezcla al depósito del líquido refrigerante **cuando el motor esté frío**, hasta que se obtenga el nivel de llenado apropiado.



No agregue líquido refrigerante del motor cuando el motor esté caliente. El vapor y los líquidos candentes, liberados de un sistema de enfriamiento caliente, pueden producirle quemaduras graves. También puede sufrir quemaduras si derrama líquido refrigerante en las piezas calientes del motor.



No coloque líquido refrigerante del motor en el contenedor del líquido lavaparabrisas. Si se rocía en el parabrisas, el líquido refrigerante del motor puede dificultar la visión a través del parabrisas.

- **Agregue Motorcraft Premium Gold Engine Coolant o un equivalente que cumpla con la especificación Ford WSS-M97B51-A1.** Consulte *Especificaciones de productos de mantenimiento y capacidades* en este capítulo.

Nota: el uso de Motorcraft Cooling System Stop Leak Pellets o de un producto equivalente que cumpla con la especificación Ford WSS-M99B37-B6, puede oscurecer el color de Motorcraft Premium Gold Engine Coolant de amarillo a canela.

- **No agregue ni mezcle un líquido refrigerante color naranja de larga vida como el Motorcraft Specialty Orange Engine Coolant, que cumple con la especificación WSS-M97B44-D o DEX-COOL® de Ford, con el líquido refrigerante que viene de fábrica.** La mezcla de Motorcraft Specialty Orange Engine Coolant o cualquier producto de larga vida de color naranja, como DEX-COOL®, con su líquido refrigerante de fábrica, puede hacer que se degrade la protección contra la corrosión.

Mantenimiento y especificaciones

- En caso de emergencia, se puede agregar una gran cantidad de agua sin líquido refrigerante del motor para poder llegar a un taller de servicio para su vehículo. En este caso, el sistema de enfriamiento se debe drenar y volver a llenar lo antes posible con una mezcla 50/50 de líquido refrigerante del motor y agua destilada. Agregar solamente agua (sin líquido refrigerante del motor) puede provocar daños en el motor por corrosión, sobrecalentamiento o congelamiento.
- **No use alcohol, metanol, agua salobre ni ningún líquido refrigerante del motor mezclado con anticongelante (líquido refrigerante) que contenga alcohol o metanol.** El alcohol y otros líquidos pueden provocar daños en el motor por sobrecalentamiento o congelamiento.
- **No agregue inhibidores o aditivos adicionales al líquido refrigerante.** Éstos pueden ser dañinos y pueden comprometer la protección contra la corrosión del líquido refrigerante del motor.

En vehículos con sistemas de líquido refrigerante de derrame con un tapón no presurizado en el sistema de recuperación del líquido refrigerante, agregue líquido refrigerante al depósito de recuperación de este líquido cuando el motor esté frío. Agregue la mezcla correcta de líquido refrigerante y agua hasta el nivel "FULL COLD". Para todos los demás vehículos que tengan un sistema de desgasificación de líquido refrigerante con tapa presurizada o si es necesario quitar el tapón de descarga de presión del líquido refrigerante en el radiador de un vehículo con un sistema de derrame, siga estos pasos para agregar líquido refrigerante al motor.



Para disminuir el riesgo de sufrir lesiones personales, asegúrese que el motor esté frío antes de quitar el tapón de descarga de presión del líquido refrigerante. El sistema de enfriamiento está bajo presión, por lo que pueden salir con fuerza vapor y líquido caliente cuando se suelta ligeramente la tapa.

Agregue la mezcla correcta de líquido refrigerante y agua al sistema de enfriamiento, siguiendo estos pasos:

1. Antes de comenzar, apague el motor y deje que se enfríe.
2. Cuando el motor esté frío, envuelva con un paño grueso el tapón de descarga de presión del líquido refrigerante del depósito del líquido (una botella de plástico translúcido). Gire el tapón lentamente hacia la izquierda hasta que la presión comience a liberarse.
3. Apártese al liberar la presión.

Mantenimiento y especificaciones

4. Cuando esté seguro que toda la presión se ha liberado, use el paño para girar el tapón hacia la izquierda y quítelo.
5. Llene lentamente el depósito del líquido refrigerante con la mezcla de líquido refrigerante correcta (ver arriba), hasta el nivel "COLD FILL RANGE" o "FULL COLD" en el depósito. Si quitó el tapón del radiador en un sistema de derrame, llene el radiador hasta que el líquido refrigerante resulte visible y el radiador esté prácticamente lleno.
6. Vuelva a colocar el tapón. Gire hasta que quede totalmente ajustado. El tapón debe quedar completamente ajustado para impedir la pérdida de líquido refrigerante.

Después de agregar cualquier líquido refrigerante, revise la concentración de líquido refrigerante (consulte *Revisión del líquido refrigerante del motor*). Si la concentración no es 50/50 (protección hasta $-34^{\circ}\text{F}/-36^{\circ}\text{C}$), drene un poco de líquido refrigerante y ajuste la concentración. Es posible que se tengan que efectuar varios drenajes y adiciones para obtener una concentración de líquido refrigerante 50/50.

Cada vez que se agregue líquido refrigerante, el nivel de éste en el depósito del líquido refrigerante se debe revisar las próximas veces que conduzca el vehículo. De ser necesario, agregue suficiente concentración 50/50 de líquido refrigerante del motor y agua destilada para que el nivel del líquido llegue al punto apropiado.

Si agregó más de 1.0 litro (1.0 cuarto de galón) de líquido refrigerante del motor por mes, pida a su distribuidor autorizado que revise el sistema de enfriamiento del motor. El sistema de enfriamiento puede tener una fuga. Hacer funcionar un motor con un nivel de líquido refrigerante bajo puede ocasionar un sobrecalentamiento del motor, además de posibles daños a éste.

Líquido refrigerante del motor reciclado

Ford Motor Company NO recomienda el uso de un líquido refrigerante reciclado del motor en vehículos originalmente provistos de Motorcraft Premium Gold Engine Coolant, dado que aún no se encuentra disponible un proceso de reciclaje aprobado por Ford.



El líquido refrigerante del motor usado debe eliminarse de manera apropiada. Siga las normas y reglamentos de su comunidad para reciclar y eliminar los líquidos de automóviles.

Capacidad de llenado de refrigerante

Para averiguar cuánto líquido puede contener el sistema de enfriamiento de su vehículo, consulte *Especificaciones de productos de mantenimiento y capacidades* en este capítulo.

Mantenimiento y especificaciones

Llene el depósito de líquido refrigerante del motor según se describe en *Llenado de líquido refrigerante del motor* en esta sección.

Climas extremos

Si maneja en climas extremadamente fríos (menos de -36°C [-34°F):

- **Puede ser necesario aumentar la concentración del líquido refrigerante por encima del 50%.**
- **NUNCA aumente la concentración del líquido refrigerante por encima del 60%.**
- **Las concentraciones de líquido refrigerante del motor por encima del 60% disminuyen las características de protección contra el sobrecalentamiento que posee el líquido refrigerante del motor y pueden causar daños en el motor.**
- **Consulte la tabla en el envase del líquido refrigerante para asegurarse que la concentración de líquido refrigerante de su vehículo proporcione la protección adecuada contra el congelamiento a las temperaturas en que maneja durante los meses de invierno.**

Si conduce en climas extremadamente cálidos:

- **Todavía es necesario mantener la concentración del líquido refrigerante por encima del 40%.**
- **NUNCA disminuya la concentración del líquido refrigerante por debajo del 40%.**
- **Las concentraciones de líquido refrigerante del motor por debajo del 40% disminuyen las características de protección contra la corrosión que posee el líquido refrigerante del motor y pueden causar daños en el motor.**
- **Las concentraciones de líquido refrigerante del motor por debajo del 40% disminuyen las características de protección contra el congelamiento que posee el líquido refrigerante del motor y pueden causar daños en el motor.**
- **Consulte la tabla en el envase del líquido refrigerante para asegurarse que la concentración de líquido refrigerante de su vehículo proporcione la protección adecuada a las temperaturas en que maneja.**

Los vehículos que se manejan durante todo el año en climas que no son extremos deben usar una mezcla 50/50 de líquido refrigerante y de agua destilada para un sistema de enfriamiento óptimo y para la protección del motor.



Mantenimiento y especificaciones

Lo que debe saber sobre un enfriamiento ante fallas

Si se agota el suministro de líquido refrigerante del motor, esta función le permite al vehículo seguir en marcha temporalmente antes de que se produzcan daños a componentes debido al aumento de la temperatura. El margen “seguridad ante fallas” depende de las temperaturas ambientales, de la carga del vehículo y del terreno.

Cómo funciona el sistema de enfriamiento ante fallas

Si el motor comienza a sobrecalentarse:

- El indicador de temperatura del líquido refrigerante del motor se mueve al área roja (caliente).
- Se encenderá el símbolo .
- La luz indicadora  se enciende.

Si alcanza una condición de temperatura excesiva preestablecida, el motor cambia automáticamente al funcionamiento alterno de cilindros. Cada cilindro desactivado actúa como una bomba de aire y enfría el motor.

Cuando esto sucede, el vehículo sigue funcionando. Sin embargo:

- La potencia del motor será limitada.
- El sistema de aire acondicionado se desactivará.

Si continúa funcionando, la temperatura del motor aumentará:

- El motor se detendrá por completo.
- Aumentará el esfuerzo de la dirección y del frenado.

Una vez que la temperatura del motor baja, éste se puede volver a arrancar. Lleve el vehículo a un distribuidor autorizado lo antes posible para minimizar el daño del motor.

Cuando se activa el modo de seguridad ante fallas

Al estar en el modo seguridad ante fallas, el motor del vehículo tiene una potencia limitada; por lo tanto, debe manejar con cuidado. El vehículo no podrá mantener el funcionamiento en alta velocidad y el motor funcionará en forma irregular. Recuerde que el motor es capaz de detenerse por completo en forma automática para evitar daños en el motor, por lo tanto:

1. Sálgase del camino lo antes posible y apague el motor.
2. Haga que su vehículo sea trasladado a un distribuidor autorizado.
3. Si esto no es posible, espere un período corto para que el motor se enfríe.

Mantenimiento y especificaciones

4. Revise el nivel de líquido refrigerante y llénelo si está bajo.



Nunca quite el tapón del depósito del líquido refrigerante mientras el motor esté caliente o en funcionamiento.

5. Vuelva a arrancar el motor y lleve el vehículo a un distribuidor autorizado.

Si maneja el vehículo sin reparar el problema del motor, la probabilidad de que el motor se dañe aumenta. Lleve su vehículo a un distribuidor autorizado lo antes posible.

FILTRO DE COMBUSTIBLE

Para reemplazar el filtro de combustible, consulte a su distribuidor autorizado. Consulte la *información de mantenimiento programado* para conocer los intervalos adecuados para cambiar el filtro de combustible.

Reemplace el filtro de combustible por una refacción Motorcraft autorizada. La garantía al usuario se puede anular por cualquier daño al sistema de combustible, si no se usa un filtro de combustible Motorcraft autorizado.

LO QUE DEBE SABER ACERCA DE LOS COMBUSTIBLES PARA AUTOMÓVILES

Precauciones de seguridad importantes



No llene en exceso el tanque de combustible. La presión en un tanque excesivamente lleno puede causar fuga de líquido y conducir a un derrame de combustible y a un incendio.



El sistema de combustible puede estar bajo presión. Si el tapón de llenado de combustible está expulsando vapor o si escucha un siseo, espere hasta que se detenga antes de quitar completamente dicho tapón. De lo contrario, el combustible podría derramarse y provocar lesiones a usted o a otros.



Si no usa el tapón de llenado de combustible correcto, el vacío excesivo en el tanque de combustible pueden dañar el sistema de combustible o hacer que el tapón de combustible se desenganche en caso de choque, lo que puede producir lesiones personales.

Mantenimiento y especificaciones



Los combustibles para automóviles pueden causar serias heridas o la muerte si se usan o se manejan de modo indebido.



La gasolina puede contener benceno, que es un agente cancerígeno.

Observe las siguientes pautas al manipular combustible para automóviles:

- Apague todo artículo de tabaquería y llama al descubierto que exista en las cercanías antes de abastecer de combustible el vehículo.
- Siempre apague el vehículo antes de abastecerse de combustible.
- Los combustibles para automóviles pueden ser dañinos o mortales si se ingieren. Un combustible como la gasolina es altamente tóxico y si se ingiere puede causar la muerte o un daño permanente. Si se ingiere combustible, llame a un médico cuanto antes, incluso si no se presentan síntomas aparentes inmediatamente. Los efectos tóxicos del combustible pueden no hacerse visibles durante horas.
- Evite inhalar los vapores del combustible. Inhalar demasiado vapor de combustible de cualquier tipo, puede provocar irritación a los ojos y a las vías respiratorias. En casos graves, la respiración excesiva o prolongada de vapor de combustible puede causar enfermedades graves y lesiones permanentes.
- Evite el contacto del combustible con los ojos. Si le salpica combustible en los ojos, quítese los lentes de contacto (si los usa), lávese con agua abundante durante 15 minutos y busque atención médica. Si no busca atención médica adecuada puede sufrir lesiones permanentes.
- Los combustibles también pueden ser dañinos si se absorben a través de la piel. Si le salpica combustible en la piel o en la ropa, quítese de inmediato la ropa contaminada y lávese minuciosamente la piel con agua y jabón. El contacto reiterado o prolongado de la piel con líquido o vapor de combustible produce irritación de la piel.
- Tenga especial cuidado si está tomando “Antabuse” u otras formas de disulfiram para el tratamiento del alcoholismo. Respirar vapores de gasolina o el contacto de la piel con ella puede provocar una reacción



Mantenimiento y especificaciones

adversa. En personas sensibles, puede producir lesiones o enfermedades graves. Si se salpica combustible en la piel, lave la piel de inmediato y minuciosamente con agua y jabón. Consulte de inmediato a un médico si sufre una reacción adversa.

 Al abastecerse de combustible, apague siempre el motor y nunca permita la presencia de chispas ni llamas cerca del cuello de llenado. Nunca fume al abastecer de combustible. El vapor del combustible es extremadamente peligroso bajo ciertas condiciones. Se debe tener cuidado para evitar la inhalación en exceso de los gases.

 El flujo de combustible a través de una boquilla de la bomba de combustible puede producir electricidad estática, lo que podría provocar un incendio si el combustible se bombea hacia un contenedor de combustible no conectado a tierra.

Abastecimiento de combustible

 El vapor del combustible quema en forma violenta y la inflamación del combustible puede causar lesiones graves. Para evitar lesiones en usted y en otras personas:

- Lea y acate las instrucciones del lugar donde se abastecerá de combustible;
- Apague el motor antes de abastecerse de combustible;
- No fume si se encuentra cerca de combustible o si está abasteciendo su vehículo de combustible;
- Mantenga chispas, llamas y artículos de tabaquería lejos del combustible;
- Permanezca fuera del vehículo y no deje la bomba de combustible sin supervisión cuando abastezca el vehículo de combustible; en algunos lugares, esto es ilegal;
- Mantenga a los niños lejos de la bomba de combustible; nunca permita que los niños bombeen combustible

Use las siguientes pautas para evitar la acumulación de carga electrostática al llenar un contenedor de combustible no conectado a tierra:

- Coloque en el suelo el contenedor aprobado de combustible.

Mantenimiento y especificaciones

- NO llene un contenedor de combustible mientras éste se encuentre en el vehículo (incluida el área de carga).
- Mantenga la boquilla de la bomba de combustible en contacto con el contenedor mientras lo llena.
- NO use un dispositivo para mantener la manija de la bomba de combustible en la posición de llenado.



Tapón de llenado de combustible



El tapón de llenado del tanque de combustible tiene un diseño graduado con una característica de activación y desactivación de 1/4 de vuelta.

Cuando llene el tanque de combustible de su vehículo:

1. Apague el motor.
2. Gire cuidadosamente el tapón de llenado 1/4 de vuelta hacia la izquierda hasta que se detenga.
3. Jale para quitar el tapón del tubo de llenado de combustible.
4. Para instalar el tapón, alinee las lengüetas del tapón con las muescas del tubo de llenado.
5. Gire el tapón de llenado 1/4 de giro hacia la derecha hasta que al menos se escuchen algunos chasquidos.

Si se enciende la luz indicadora de revisión del tapón de combustible  o aparece el mensaje “check fuel cap” (Revise el tapón de combustible), es posible que el tapón de llenado de combustible no esté correctamente instalado. La luz se puede encender o el mensaje puede aparecer después de varios intentos de manejo luego de haber abastecido de combustible su vehículo.

Apenas pueda, salga con cuidado del camino, quite el tapón de llenado de combustible, alinee correctamente el tapón y vuelva a instalarlo. Es posible que la luz indicadora de revisión del tapón de combustible  o el mensaje “check fuel cap” (Revise el tapón de combustible) no se restablezcan de inmediato; puede tardar varios ciclos de manejo para que desaparezca la luz  “check fuel cap” o el mensaje. Un ciclo de manejo consta de un encendido del motor (después de cuatro o más horas con el motor apagado), seguido de un manejo en carretera y ciudad.

Si sigue conduciendo con la luz indicadora de revisión del tapón de combustible  o el mensaje “check fuel cap” (Revise el tapón de combustible) encendidos, es posible que la luz indicadora  se encienda también.

Mantenimiento y especificaciones

Si debe reemplazar el tapón de llenado de combustible, reemplácelo por uno que esté diseñado para el vehículo. La garantía al usuario se puede anular por cualquier daño al tanque de combustible o al sistema de combustible si no se usa el tapón de llenado de combustible Ford o Motorcraft original y correcto.



El sistema de combustible puede estar bajo presión. Si el tapón de llenado de combustible está expulsando vapor o si escucha un siseo, espere hasta que se detenga antes de quitar completamente dicho tapón. De lo contrario, el combustible podría derramarse y provocar lesiones a usted o a otros.



Si no usa el tapón de llenado de combustible correcto, el vacío excesivo en el tanque de combustible puede dañar el sistema de combustible o hacer que el tapón de combustible se desenganche en caso de choque, lo que puede producir lesiones personales.

Cómo escoger el combustible correcto

Use sólo combustible SIN PLOMO o combustible SIN PLOMO mezclado con un máximo de 10% de etanol. Su vehículo no está diseñado para funcionar con combustibles E85 que están mezclados con un máximo de 85% de etanol. El uso de combustible con plomo está prohibido por ley y puede dañar su vehículo. No use combustible que contenga metanol. Puede dañar los componentes esenciales del sistema de combustible. Su vehículo no está diseñado para usar combustible ni aditivos para combustible con compuestos metálicos, incluidos los aditivos con base de manganeso. Estudios indican que estos aditivos pueden causar un deterioro más rápido del sistema de control de emisión de su vehículo. Es posible que las reparaciones para corregir los efectos causados por el uso de un combustible para el cual su vehículo no fue diseñado no estén cubiertas por la garantía.

Recomendaciones de octanaje

Su vehículo está diseñado para usar gasolina sin plomo “Regular” con un octanaje de 87 (R+M)/2. En áreas de gran altitud, no recomendamos el uso de gasolinas “regulares” que se venden con octanajes de 86 o menos.

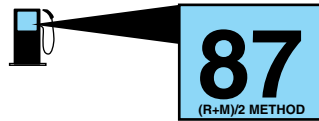

No se preocupe si a veces su motor tiene leves detonaciones. Sin embargo, si presenta un cascabeleo fuerte en la mayoría de las

Mantenimiento y especificaciones

condiciones de manejo mientras usa combustible del octanaje recomendado, consulte con su distribuidor autorizado para evitar daños en el motor.

Calidad del combustible

Si tiene problemas de arranque, ralentí irregular o vacilación en el funcionamiento del motor, pruebe con una marca distinta de gasolina sin plomo. No se recomienda la gasolina sin plomo "Premium" para vehículos diseñados para usar gasolina sin plomo "Regular", ya que puede hacer que estos problemas se acentúen. Si el problema persiste, consulte a un distribuidor autorizado.

No agregue productos aditivos de combustible alternativos al tanque de combustible. No debería ser necesario agregar ningún producto de refacción al tanque de combustible si continúa usando un combustible de alta calidad del octanaje recomendado. Estos productos no han sido aprobados para su motor y podrían causar daños al sistema del combustible. Es posible que la garantía no cubra las reparaciones para corregir los efectos del uso de un producto de refacción en el combustible.

Muchos de los fabricantes de vehículos del mundo aprobaron la Normativa mundial de combustibles que recomienda especificaciones de gasolina para proporcionar un mejor rendimiento y protección del sistema de control de emisión de gases del vehículo. Dentro de lo posible, se deben usar las gasolinas que cumplan con la Normativa mundial de combustibles. Consulte al proveedor de combustible acerca de las gasolinas que cumplen con esta normativa.

Aire más limpio

Ford respalda el uso de gasolinas "con una combustión más limpia" reformuladas para mejorar la calidad del aire, según las recomendaciones de la *sección Cómo escoger el combustible adecuado*.

Sin combustible



Evite quedarse sin combustible, ya que esta situación puede afectar negativamente los componentes del tren motriz.

Si se queda sin combustible:

- Es posible que deba realizar un ciclo de encendido desde OFF a ON varias veces después de agregar combustible, para permitir que el sistema bombee el combustible desde el tanque al motor. Al volver a arrancar, el tiempo de giro del motor tomará unos segundos más que lo normal.

368

Mantenimiento y especificaciones

- Normalmente, agregar 3.8 litros (un galón) de combustible es suficiente para que vuelva a arrancar el motor. Si el vehículo se queda sin combustible en una pendiente, podría requerirse más de 3.8 litros (un galón).
- Es posible que el indicador  se encienda. Para obtener más información acerca del indicador “service engine soon” (Servicio del motor a la brevedad) , consulte *Luces y campanillas de advertencia* en el capítulo *Grupo de instrumentos*.

PUNTOS ESENCIALES PARA UNA BUENA ECONOMÍA DE COMBUSTIBLE

Técnicas de medición

Su mejor fuente de información sobre la economía real del combustible es usted, el conductor. Usted debe reunir información del modo más preciso y constante posible. El gasto en combustible, la frecuencia de llenado o las lecturas del indicador de combustible NO son precisos como medida de ahorro de combustible. No recomendamos medir el ahorro de combustible durante los primeros 1,600 km (1,000 millas) de manejo (período de asentamiento del motor). Obtendrá una medida más precisa después de 3,000 a 5,000 km (2,000 a 3,000 millas).

Llenado del tanque

La capacidad de combustible anunciada del tanque de combustible en su vehículo es igual a la capacidad promedio de llenado del tanque de combustible, tal como aparece en la sección *Especificaciones de productos de mantenimiento y capacidades* de este capítulo.

La capacidad anunciada es igual a la combinación entre la cantidad de capacidad indicada y la reserva de vacío. La capacidad indicada es la diferencia en la cantidad de combustible en un tanque lleno y un tanque cuyo indicador de combustible señala vacío. La reserva de vacío es una pequeña cantidad de combustible que queda en el tanque de combustible después que el indicador de combustible señala vacío.

La cantidad de combustible en la reserva de vacío varía y no se puede confiar en ella para aumentar la capacidad de manejo. Al llenar el tanque de combustible de su vehículo después que el indicador de combustible ha señalado vacío, es posible que no pueda llenar la cantidad completa de capacidad anunciada del tanque de combustible debido a la reserva de vacío aún presente en el tanque.

Mantenimiento y especificaciones

Para obtener resultados concretos al llenar el tanque de combustible:

- Apague el interruptor del motor y de encendido antes de volver a llenar el tanque; podría producirse un error en la lectura si se deja encendido.
- Use el mismo ajuste de velocidad de llenado (baja - media - alta) cada vez que llene el tanque.
- No permita más de dos chasquidos automáticos cuando llene con combustible.
- Siempre use combustible con el octanaje recomendado.
- Use una gasolina de calidad reconocida, preferentemente una marca nacional.
- Use el mismo lado de la misma bomba y coloque el vehículo en la misma dirección cada vez que lo llene con combustible.
- Haga que la carga y la distribución del vehículo sean siempre las mismas.

Sus resultados serán más precisos si su método de llenado es constante.

Cálculo para ahorrar combustible

1. Llene completamente el tanque y registre la lectura inicial del odómetro (en kilómetros o millas).
2. Cada vez que llene el tanque, registre la cantidad de combustible agregada (en galones o litros).
3. Después de llenar al menos tres a cinco veces el tanque, llene el tanque de combustible y registre la lectura actual del odómetro.
4. Reste de la lectura actual del odómetro su lectura inicial.
5. Siga uno de los cálculos simples para determinar el ahorro de combustible:

Cálculo 1: **divida el total de millas recorridas por el total de galones usados.**

Cálculo 2: **multiplique los litros usados por 100, luego divida por el total de kilómetros recorridos.**

Mantenga un registro durante al menos un mes y registre el tipo de conducción (ciudad o carretera). Esto le da una estimación precisa del ahorro de combustible del vehículo en las condiciones actuales de manejo. Además, mantener registros durante el verano y el invierno muestra la forma en que la temperatura afecta el ahorro de combustible. En general, las temperaturas bajas producen un menor ahorro de combustible.

Mantenimiento y especificaciones

Estilo de manejo: buenos hábitos de manejo y ahorro de combustible

Después de analizar las listas que aparecen a continuación, usted podrá cambiar algunas variables y aumentar su ahorro de combustible.

Hábitos

- El uso suave y moderado puede aumentar el ahorro de combustible hasta en un 10%.
- Las velocidades constantes sin paradas generalmente proporcionan el mayor ahorro de combustible.
- El ralentí durante períodos largos (más de un minuto) puede desperdiciar combustible.
- Anticipar las detenciones; disminuir la velocidad puede eliminar la necesidad de detenerse.
- Las aceleraciones repentinas o bruscas pueden reducir el ahorro de combustible.
- Baje la velocidad gradualmente.
- Al manejar a velocidades razonables (viajar a 88 km/h [55 mph]), se usa un 15% menos de combustible que cuando se viaja a 105 km/h (65 mph).
- Acelerar el motor antes de apagarlo puede reducir el ahorro de combustible.
- El uso del aire acondicionado o el desempañador puede reducir el ahorro de combustible.
- Es posible que desee apagar el control de velocidad en terreno montañoso si se producen cambios de velocidades innecesarios entre las marchas superiores. Este tipo de cambios innecesarios podría producir un menor ahorro de combustible.
- El calentamiento del vehículo en mañanas frías no es necesario y esto puede reducir el ahorro de combustible.
- Apoyar el pie sobre el pedal del freno al manejar puede reducir el ahorro de combustible.
- Combine las diligencias y minimice el manejo con frenadas y arranques.

Mantenimiento

- Mantenga las llantas correctamente infladas y use sólo el tamaño recomendado.

Mantenimiento y especificaciones

- El uso de un vehículo con las ruedas desalineadas reducirá el ahorro de combustible.
- Use el aceite de motor recomendado. Consulte *Especificaciones de productos de mantenimiento y capacidades* en este capítulo.
- Realice todas las tareas de mantenimiento programado en forma regular. Siga el programa de mantenimiento recomendado y las revisiones de mantenimiento del propietario que aparecen en la *información de mantenimiento programado*.

Condiciones

- Si carga demasiado un vehículo o si arrastra un remolque, puede reducir el ahorro de combustible a cualquier velocidad.
- Si transporta peso innecesario, el ahorro de combustible puede reducirse (se pierde unos 0.4 km/L [1 mpg] por cada 180 kg [400 lbs] de peso transportado).
- Si agrega determinados accesorios a su vehículo (por ejemplo, deflectores de insectos, barras antivolcadura y de luces, estribos, porta ski o parrillas portaequipaje), puede reducirse el ahorro de combustible.
- El uso de combustible mezclado con alcohol puede reducir el ahorro de combustible.
- El ahorro de combustible puede disminuir con temperaturas más bajas durante los primeros 12 a 16 km (8 a 10 millas) de manejo.
- El manejo sobre terreno plano implica un mayor ahorro de combustible en comparación con el manejo sobre terreno montañoso.
- Las transmisiones proporcionan un mayor ahorro de combustible al usarlas a la velocidad de cruceo máxima y con presión constante sobre el acelerador.
- El funcionamiento de la tracción en las cuatro ruedas (si está instalada) es menos eficiente en el uso del combustible que la tracción en dos ruedas.
- Cierre las ventanas para manejar a alta velocidad.

Calcomanía EPA para la ventana

Las características del vehículo con tracción en las cuatro ruedas, como la de muchos productos similares, se ajusta a categorías en donde las normas de etiquetado de ahorro de combustible no se aplican. Por lo tanto, la siguiente información se aplica sólo al vehículo con tracción en dos ruedas.

372

Mantenimiento y especificaciones

Todo vehículo nuevo debe tener la calcomanía EPA en la ventana. Comuníquese con su distribuidor autorizado si no viene la calcomanía en la ventana del vehículo. La calcomanía EPA para la ventana debe ser la guía para las comparaciones del ahorro de combustible con otros vehículos.

Es importante observar el cuadro en el extremo inferior izquierdo de la calcomanía para la ventana. Estos números representan el rango de ahorro de combustible esperado en el vehículo en condiciones óptimas. El ahorro de combustible puede variar dependiendo del método de funcionamiento y las condiciones.

SISTEMA DE CONTROL DE EMISIÓN DE GASES

Su vehículo está equipado con diversos componentes de control de emisión de gases y un convertidor catalítico que le permitirán cumplir con las normas de emisión de gases correspondientes. Para asegurarse que el convertidor catalítico y los demás componentes de control de emisión de gases sigan funcionando correctamente:

- Use sólo el combustible especificado.
- Evite quedarse sin combustible.
- No apague el encendido mientras su vehículo está en movimiento, especialmente a altas velocidades.
- Lleve a cabo los puntos mencionados en la *información de mantenimiento programado* de acuerdo con el programa especificado.

Los puntos de mantenimiento programado mencionados en la *información de mantenimiento programado* son esenciales para la vida útil y el rendimiento de su vehículo y de su sistema de emisión de gases.

Si se usan refacciones que no sean Ford, Motorcraft o autorizadas por Ford para los reemplazos de mantenimiento o para el servicio de componentes que afecten el control de emisión de gases, dichas refacciones que no son Ford deben ser equivalentes a las refacciones Ford Motor Company originales en cuanto a rendimiento y durabilidad.



No estacione, ponga en ralentí o maneje su vehículo en pasto seco u otras superficies secas. El sistema de emisión de gases calienta el compartimiento del motor y el sistema de escape, lo que puede iniciar un incendio.

El encendido del indicador  , la luz de advertencia del sistema de carga o la luz de advertencia de temperatura, las fugas de líquido, los

Mantenimiento y especificaciones

olores extraños, el humo o la pérdida de potencia del motor, pueden indicar que el sistema de control de emisión de gases no está funcionando adecuadamente.

Un sistema de escape dañado o en mal funcionamiento puede permitir que los gases de escape ingresen al vehículo. Lleve a inspeccionar y reparar de inmediato el sistema de escape dañado o en mal funcionamiento.





Las fugas del escape pueden provocar el ingreso de gases dañinos y potencialmente letales al compartimiento de pasajeros.

No efectúe cambios no autorizados en el vehículo o el motor. Por ley, los propietarios de vehículos y las personas que fabriquen, reparen, revisen, vendan, renten, comercialicen o supervisen una flota de vehículos, no están autorizados para quitar intencionalmente un dispositivo de control de emisión de gases ni para impedir su funcionamiento. En la Calcomanía de información sobre el control de emisión de gases del vehículo, que se encuentra en o cerca del motor, está la información acerca del sistema de emisión de gases de su vehículo. Esta calcomanía identifica la cilindrada del motor y entrega algunas especificaciones de afinamiento.

Consulte su *Manual de garantías* para obtener una completa información sobre la garantía del sistema de emisión de gases.

Diagnóstico a bordo (OBD-II)



Su vehículo tiene una computadora que monitorea el sistema de control de emisión de gases del motor. Este sistema se conoce comúnmente como Sistema de diagnóstico a bordo (OBD-II). El sistema OBD II protege el medio ambiente, asegurando que su vehículo siga cumpliendo con las normas gubernamentales sobre emisión de gases. El sistema OBD-II además ayuda a su distribuidor autorizado a prestar la asistencia adecuada a su vehículo. Cuando el indicador  se ilumina, significa que el sistema OBD-II detectó un desperfecto. Los desperfectos temporales pueden hacer que el indicador  se encienda. Por ejemplo:

1. El vehículo se quedó sin combustible: el motor puede fallar o funcionar en forma deficiente.
2. El combustible es de mala calidad o contiene agua: el motor puede fallar o funcionar en forma deficiente.
3. Es posible que el tapón de combustible no esté bien apretado. Consulte *Tapón de llenado de combustible* en este capítulo.

Mantenimiento y especificaciones

4. Manejar en agua profunda; el sistema eléctrico podría estar húmedo.



Estos desperfectos temporales se pueden corregir llenando el tanque de combustible con combustible de alta calidad, apretando firmemente el tapón de combustible o permitiendo que el sistema eléctrico se seque. Después de tres ciclos de manejo sin que se presenten éstos u otros desperfectos temporales, el indicador  debe permanecer apagado la próxima vez que arranque el motor. Un ciclo de manejo consta de un arranque del motor en frío seguido de un manejo combinado en carretera y ciudad. No se requiere un servicio adicional del vehículo.

Si el indicador  continúa encendido, haga revisar su vehículo a la brevedad posible. A pesar de que algunos desperfectos detectados por el OBD-II (Sistema de diagnóstico a bordo) pueden no tener síntomas claros, si continúa manejando con el indicador  encendido puede generar aumentos de emisiones, reducir el ahorro de combustible, disminuir la suavidad del motor y de la transmisión y llevar a reparaciones más costosas.

Disponibilidad para prueba de inspección y mantenimiento (I/M)

Es posible que algunos gobiernos estatales, provinciales y locales tengan programas de inspección y mantenimiento (I/M) para revisar el equipo de control de emisiones del vehículo. No aprobar esta inspección puede impedir que obtenga un registro del vehículo. Es posible que el vehículo no pase la prueba I/M si el indicador  está encendido o no funciona correctamente (el foco está quemado) o si el sistema OBD-II determina que algunos de los sistemas de control de emisiones no se han supervisado adecuadamente. En este caso, el vehículo se considera no listo para la prueba de I/M.

Si el indicador  está encendido o si el foco no funciona, es posible que el vehículo necesite revisión. Consulte la descripción de Diagnóstico a bordo (OBD-II) en este capítulo.

Si el motor o la transmisión del vehículo acaba de ser revisado o si la batería se ha descargado o se ha reemplazado recientemente, es posible que el sistema OBD-II indique que el vehículo no esté listo para la prueba de I/M. Para determinar si el vehículo está listo para la prueba de I/M, gire la llave de encendido a la posición ON durante 15 segundos sin arrancar el motor. Si el indicador  parpadea ocho veces, significa que el vehículo no está listo para la prueba de I/M; si el indicador  permanece encendido, significa que el vehículo está listo para la prueba de I/M.

El sistema OBD-II está diseñado para revisar el sistema de control de emisiones durante la conducción normal. Una revisión completa puede

Mantenimiento y especificaciones

tardar varios días. Si el vehículo no está listo para la prueba I/M, debe realizarse el siguiente ciclo de manejo compuesto por un manejo combinado en carretera y ciudad:

15 minutos de manejo sin paradas en una autopista o carretera, seguidos de 20 minutos de conducción con frenadas y arranques por al menos cuatro períodos en ralentí de 30 segundos.

Deje detenido el vehículo por al menos ocho horas sin arrancar el motor. Luego, arranque el motor y complete el ciclo de manejo anterior. El motor debe alcanzar su temperatura normal de funcionamiento. Una vez que haya arrancado, no apague el motor hasta completar el ciclo de manejo indicado. Si el vehículo aún no está listo para la prueba de I/M, deberá repetirse el ciclo de conducción anterior.

LÍQUIDO DE LA DIRECCIÓN HIDRÁULICA

Revise el líquido de la dirección hidráulica. Consulte la *información de mantenimiento programado* para conocer los programas de intervalos de servicio.

1. Encienda el motor y déjelo funcionar hasta que alcance la temperatura normal de funcionamiento (el indicador de temperatura del líquido refrigerante del motor estará cerca del centro del área normal, entre la H y la C).

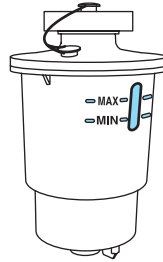

2. Con el motor en ralentí, gire varias veces el volante de la dirección hacia la izquierda y hacia la derecha.

3. Apague el motor.

4. Revise el nivel de líquido en el depósito. Debe estar entre las líneas MIN y MAX. No agregue líquido si el nivel está dentro de este rango.

5. Si el nivel está bajo, agregue líquido en pequeñas cantidades, revisando continuamente el nivel hasta que alcance el rango entre las líneas MIN y MAX. Asegúrese de volver a tapar el depósito. Consulte *Especificaciones de productos de mantenimiento y capacidades* en este capítulo para conocer el tipo de líquido correcto.

Mantenimiento y especificaciones

BRAKE FLUID (LÍQUIDO DE FRENOS)

El nivel de líquido disminuirá lentamente a medida que los frenos se desgastan y aumentará al reemplazar los componentes de los frenos. Los niveles del líquido entre las líneas “MIN” y “MAX” están dentro del rango normal de funcionamiento; no es necesario agregar líquido. Si los niveles de los líquidos están fuera del rango normal de funcionamiento, el rendimiento del sistema puede verse comprometido; busque servicio de inmediato en su distribuidor autorizado.

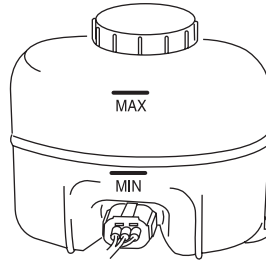

LÍQUIDO DE LA TRANSMISIÓN

Revisión del líquido de la transmisión automática

La transmisión automática no tiene una varilla indicadora del líquido de la transmisión.

Consulte su *información de mantenimiento programado* para conocer los intervalos programados para revisiones y cambios de líquido. La transmisión no consume líquido. Sin embargo, el nivel de líquido se debe revisar si la transmisión no funciona correctamente (es decir, si resbala o cambia lentamente) o si observa algún signo de fuga de líquido.

El líquido de la transmisión debe ser revisado por un distribuidor autorizado. Si es necesario, el distribuidor autorizado debe agregar líquido.

No utilice aditivos suplementarios de líquido de la transmisión, otros tratamientos ni agentes limpiadores. El uso de estos materiales puede afectar el funcionamiento de la transmisión y provocar daños a los componentes internos de ésta.

Mantenimiento y especificaciones

FILTROS DE AIRE

Consulte la *información de mantenimiento programado* para conocer los intervalos adecuados para cambiar el elemento del filtro de aire.

Al cambiar el elemento del filtro de aire, use sólo el elemento del filtro de aire Motorcraft mencionado. Consulte *Números de refacción Motorcraft* en este capítulo.



Para reducir el riesgo de daño al vehículo y/o quemaduras personales, no arranque el motor con el filtro de aire extraído y no lo saque mientras el motor está funcionando.

Cambio del elemento del filtro de aire

1. Ubique el conector eléctrico del Sensor de flujo de masa de aire en el tubo de salida de aire. Deberá desenchufar este conector.

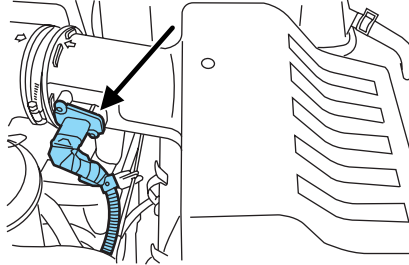

2. Vuelva a colocar el clip de fijación en el conector (el conector se muestra desde abajo para mayor claridad), apriete el conector y sáquelo del tubo de salida de aire.

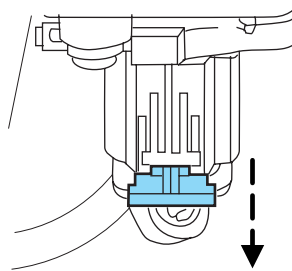

Mantenimiento y especificaciones

3. Limpie el área alrededor del tubo de aire para ventilar la conexión de la cubierta y para evitar que los residuos entren al sistema y luego afloje el perno de la abrazadera del tubo del aire de modo que ésta no ajuste el tubo. No es necesario quitar completamente la abrazadera.

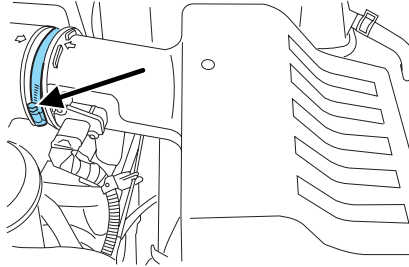

4. Retire el tubo de aire del alojamiento del filtro de aire.

5. Afloje las tres abrazaderas que aseguran la cubierta al alojamiento del filtro de aire. Presione la cubierta del filtro de aire hacia el centro del vehículo y levántelo levemente para soltarla.

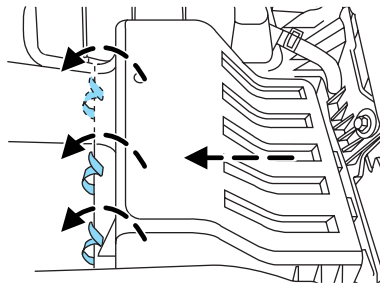

6. Saque el elemento del filtro de aire del alojamiento.

7. Instale un nuevo elemento del filtro de aire.

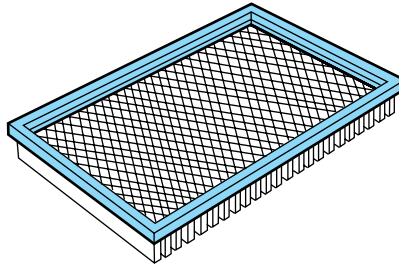

Mantenimiento y especificaciones

8. Vuelva a instalar la cubierta del alojamiento del filtro de aire y asegure las abrazaderas. Tenga cuidado de no doblar los bordes del elemento de filtro entre el alojamiento del filtro de aire y la cubierta y asegúrese de que las lengüetas del borde se encuentren correctamente alineadas en las ranuras.

9. Deslice el tubo de aire en el alojamiento del filtro de aire y apriete firmemente el perno de la abrazadera del tubo, pero no lo apriete demasiado.

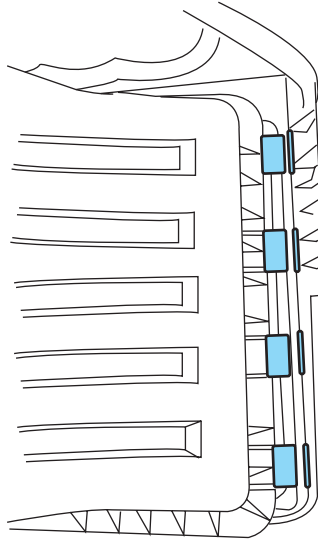

10. Reconecte el conector eléctrico del Sensor de flujo de masa de aire al tubo de salida. Asegúrese de que la lengüeta de fijación en el conector se encuentre en la posición "bloqueada" (el conector se muestra desde abajo para mayor claridad).

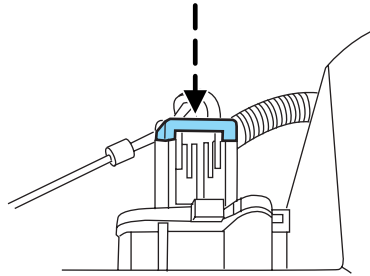

Nota: no usar el elemento del filtro de aire correcto puede causar un grave daño al motor. La garantía del usuario se puede anular por cualquier daño al motor, si no usa el elemento del filtro de aire correcto.

Mantenimiento y especificaciones

NÚMEROS DE REFACCIONES MOTORCRAFT

Componente	Motor de 5.4L 3V V8
Elemento del filtro de aire	FA-1883
Batería	BXT-65-650 o BXT-65-750 (si está instalado)
Filtro de combustible	FG-986B
Filtro de aceite	FL-820-S
Bujías	¹

¹Para reemplazar las bujías, consulte a un distribuidor autorizado. Consulte la *información de mantenimiento programado* para conocer los intervalos adecuados para cambiar las bujías.

Reemplace las bujías por otras que cumplan con los materiales y especificaciones de diseño Ford para su vehículo, tales como refacciones de Motorcraft o equivalentes. La garantía al usuario se puede anular por cualquier daño al motor si no se usan tales bujías.

Mantenimiento y especificaciones

ESPECIFICACIONES DE PRODUCTOS DE MANTENIMIENTO Y CAPACIDADES

Elemento	Capacidad	Nombre de la refacción Ford	Número de refacción Ford / Especificación Ford
Brake fluid (Líquido de frenos)	Entre Min y Max en el depósito	Motorcraft High Performance DOT 3 Motor Vehicle Brake Fluid	PM-1-C / WSS-M6C62-A
Bisagras, chapas, placas de cerradura y rotores, rieles de asientos, bisagra y resorte de la puerta de llenado de combustible	—	Grasa multiuso	XG-4 o XL-5 / ESB-M1C93-B
Cilindros de cerradura	—	Lubricante penetrante y de cerradura Motorcraft	XL-1 / Ninguno

Mantenimiento y especificaciones

Elemento	Capacidad	Nombre de la refacción Ford	Número de refacción Ford / Especificación Ford
Líquido refrigerante del motor (Radiador base sin calefacción auxiliar trasera)	19.5L (20.6 cuartos de galón)	Motorcraft Premium Gold Engine Coolant (color amarillo) ¹	VC-7-B / WSS-M97B51-A1
Líquido refrigerante del motor (Radiador de arrastre de remolque para servicios pesados sin calefacción auxiliar trasera)	20.0L (21.1 cuartos de galón)		
Líquido refrigerante del motor (Radiador base sin calefacción auxiliar trasera)	22.0L (23.2 cuartos de galón)		
Líquido refrigerante del motor (Radiador de arrastre de remolque para servicios pesados con calefacción auxiliar trasera)	22.5L (23.8 cuartos de galón)		
Pastillas para la detección de fugas del sistema de enfriamiento	—	Motorcraft Cooling System Stop Leak Pellets	VC-6 / WSS-M99B37-B6

Mantenimiento y especificaciones

Elemento	Capacidad	Nombre de la refacción Ford	Número de refacción Ford / Especificación Ford
Aceite del motor	6.6L (7.0 cuartos de galón)	Motorcraft SAE 5W-20 Premium Synthetic Blend Motor Oil Motorcraft SAE 5W-20 Super Premium Motor Oil ²	XO-5W20-QSP (US) CXO-5W20- LSP12 (Canada) / WSS-M2C930-A y Marca de certificación API
Líquido de la transmisión automática (6HP26)	10.5L (11.0 cuartos de galón) ³	Motorcraft MERCON® SP ATF ⁴	XT-6-QSP / MERCON® SP
Líquido de la dirección hidráulica	Llene entre las líneas MIN (Mínimo) y MAX (Máximo) en el depósito	Motorcraft MERCON® V ATF	XT-5-QM / MERCON® V
Líquido del eje delantero (4X4)	1.8L (3.5 pintas)	Motorcraft SAE 80W-90 Premium Rear Axle Lube	XY-80W90-QL / WSP-M2C197-A
Líquido del eje trasero: Diferencial convencional (eje de 9.75 pulgadas)	2.13L (4.5 pintas)	Motorcraft SAE 75W-140 Synthetic Rear Axle Lube ⁵	XY-75W140-QL / WSL-M2C192-A
Líquido de la caja de transferencia (4X4)	1.5-1.7L (1.6-1.8 cuartos de galón)	Motorcraft Transfer Case Fluid	XL-12 / —

Mantenimiento y especificaciones

Elemento	Capacidad	Nombre de la refacción Ford	Número de refacción Ford / Especificación Ford
Líquido lavaparabrisas	4.1L (4.5 cuartos de galón)	Motorcraft Premium Windshield Washer Concentrate	ZC-32-A / WSB-M8B16-A2
Tanque de combustible (estándar)	106.0 L (28.0 galones)	—	—
Tanque de combustible (Navigator L)	126.8 L (33.5 galones)	—	—

¹ Agregue el tipo de líquido refrigerante que venía originalmente en su vehículo.

² No es obligatorio el uso de aceite de motor sintético o de mezcla sintética. El aceite del motor sólo debe cumplir con los requisitos de la especificación WSS-M2C930-A de Ford y la Marca de certificación API.

³ Indica sólo una capacidad aproximada de llenado en seco. Algunas aplicaciones pueden variar según el tamaño del enfriador y si hay un enfriador de tanque incorporado.

⁴ La Transmisión automática que requiere líquido MERCON® SP sólo debe usar MERCON® SP. La utilización un líquido de uso doble en una transmisión automática que requiere MERCON® SP puede provocar daños a la transmisión. Consulte la *información de mantenimiento programado* para determinar el intervalo correcto de servicio. El uso de cualquier líquido distinto del recomendado puede causar daño en la transmisión.

⁵ El eje trasero de su vehículo tiene lubricante sintético para el eje trasero y se considera lubricado para toda su vida útil. No es necesario revisar ni cambiar estos lubricantes a menos que exista sospecha de una fuga, que se requiera servicio o que el eje se haya sumergido en agua. El lubricante del eje se debe cambiar cada vez que el eje se haya sumergido en agua.

Mantenimiento y especificaciones

DATOS DEL MOTOR

Motor	Motor 5.4L V8
Pulgadas cúbicas	330
Combustible requerido	87 octanos
Orden de encendido	1-3-7-2-6-5-4-8
Sistema de encendido	Bobina en bujía
Separación de los electrodos de las bujías ¹	1.02 a 1.27 mm (0.040 a 0.050 pulgadas)
Relación de compresión	9.85:1
¹ Separación de los electrodos de las bujías no ajustable	

Enrutado de las correas de la transmisión del motor

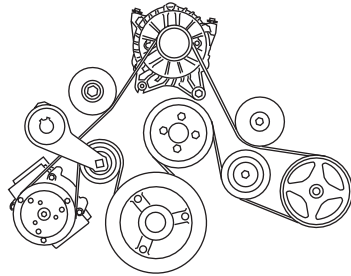

- Motor 5.4L V8

Mantenimiento y especificaciones

IDENTIFICACIÓN DEL VEHÍCULO

Etiqueta de certificación del cumplimiento de las normas de seguridad

Los reglamentos de la Administración nacional de seguridad de tránsito en carreteras (NHTSA) exigen que se adhiera una Etiqueta de certificación del cumplimiento de las normas de seguridad y establecen el lugar en que esta etiqueta debe estar ubicada. La Etiqueta de certificación del cumplimiento de las normas de seguridad se encuentra en la estructura (pilar B) junto al borde de salida de la puerta del conductor o en el borde de la puerta del conductor.

MFD. BY FORD MOTOR CO.					
DATE: XX/XX				GVWR: XXXXXLB/ XXXXXKG	
FRONT GAWR: XXXXL				REAR GAWR: XXXXLB	
XXXXKG	WITH	XXXXKG	WITH		
XXXX/XXXXXX	TIRES	XXXX/XXXXXX	TIRES		
XXXX.XX	RIMS	XXXX.XX	RIMS		
AT XXX kPa/XX	PSI COLD	AT XXX kPa/XX	PSI COLD		
THIS VEHICLE CONFORMS TO ALL APPLICABLE FEDERAL MOTOR VEHICLE SAFETY AND THEFT PREVENTION STANDARDS IN EFFECT ON THE DATE OF MANUFACTURE SHOWN ABOVE.					
VIN: XXXXXXXXXXXXXXXXX				XXXXX	XXXXX
TYPE: XXX					
					
EXT PNT: XX		RC: XX		DSO:	
WB ¹ BRK ¹ INT TR ¹ TP/PS ¹ R ¹ AXLE ¹ TR ¹ SPR ¹ XXXXX					
XXX X XX X XX X XX XXX					
XXXXXXXXXXXXX XXX XXXX-XXXXXX-XX					

Número de identificación del vehículo (VIN)

El número de identificación del vehículo se ubica en el tablero de instrumentos en el lado del conductor.

Tenga en cuenta que, en la ilustración, XXXX representa el número de identificación del vehículo.

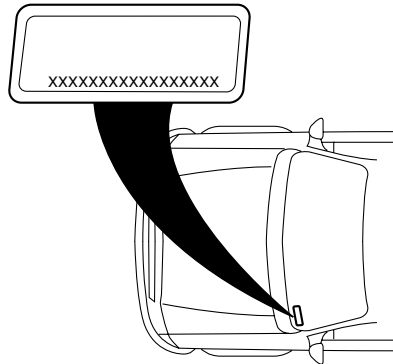

Accesorios

ACCESORIOS LINCOLN ORIGINALES PARA SU VEHÍCULO

Existe una amplia variedad de accesorios Lincoln originales disponibles para su vehículo a través de su distribuidor local Lincoln o Ford of Canada. Estos accesorios de calidad han sido diseñados específicamente para satisfacer las necesidades para su vehículo; están diseñados especialmente para complementar el estilo y apariencia aerodinámica de su vehículo. Además, cada accesorio está hecho de materiales de alta calidad y reúne o supera las estrictas especificaciones de seguridad e ingeniería de Lincoln. Ford Motor Company reparará o reemplazará cualquier accesorio Lincoln original instalado adecuadamente por un distribuidor, que se encuentre defectuoso de fábrica en sus materiales o en su ensamblaje, durante el período de vigencia de la garantía, como también cualquier componente que se haya dañado debido a los accesorios defectuosos. Los accesorios serán garantizados según lo que le proporcione el mayor beneficio:

- 12 meses o 20,000 km (12,000 millas) (lo que suceda primero) o
- lo que resta de la garantía limitada para vehículo nuevo.

Contacte a su distribuidor para obtener más detalles y una copia de la garantía.

La siguiente es una lista de diversos accesorios Lincoln originales. No todos los accesorios se encuentran disponibles para todos los modelos. Para averiguar qué accesorios están disponibles para su vehículo, contáctese con su distribuidor o visite nuestra tienda en línea en la dirección: www.lincolnaccessories.com.

Estilo exterior

Protectores contra insectos

Acento de cofre cromado

Deflectores

Salpicaderas

Estilo interior

Tapetes

Estilo de vida

Cenicero / juego para fumadores

Organización y administración de la carga

Enganches de remolque, cableados preformados y accesorios

Accesorios

Tranquilidad

Sistema de comunicación de manos libres Mobile-Ease™

Arranque a control remoto

Sistemas de seguridad del vehículo

Bloqueos de las ruedas

Para obtener el máximo rendimiento del vehículo tenga en mente la siguiente información al momento de agregar accesorios o equipos a su vehículo:

- Al agregar accesorios, equipos, pasajeros y equipaje a su vehículo, no exceda la capacidad total de peso del vehículo o del eje delantero o trasero (GVWR, peso bruto vehicular máximo o GAWR, peso bruto vehicular del eje trasero como se indica en la Etiqueta de certificación del cumplimiento de las normas de seguridad). Consulte con su distribuidor autorizado para obtener información específica del peso.
- La Comisión federal de comunicaciones de Estados Unidos (FCC, Federal Communications Commission) y la Comisión canadiense de radio y telecomunicaciones (CRTC, Canadian Radio Telecommunications Commission) regula el uso de sistemas móviles de comunicación, como por ejemplo, radios de dos vías, teléfonos y alarmas antirrobo, los cuales están equipados con transmisores de radio. Cualquiera de estos equipos instalados en su vehículo deben cumplir con las normas del FCC o CRTC y deben ser instalados sólo por un técnico de servicio calificado.
- Los sistemas móviles de comunicación pueden dañar el funcionamiento de su vehículo, especialmente si no están correctamente diseñados para uso en automóviles.
- Para evitar interferencia con otras funciones del vehículo, tales como sistemas de freno antibloqueo, los usuarios del radio para aficionados, que instalan radios y antenas en su vehículo, no deben ubicar las antenas del radio para aficionados en el área del cofre del lado del conductor.
- La incorporación de accesorios o componentes eléctricos o electrónicos al vehículo por parte del distribuidor autorizado o del propietario puede afectar el rendimiento y la durabilidad de la batería.

Índice

A

- ABS (consulte Frenos)266
 - Aceite del motor351
 - advertencia de cambio de aceite a la brevedad, centro de mensajes351
 - capacidades de llenado382
 - especificaciones382
 - filtro, especificaciones353, 381
 - recomendaciones353
 - revisión y llenado351
 - varilla indicadora de nivel de aceite351
 - Aceite (vea Aceite del motor)351
 - AdvanceTrac (Tracción avanzada)269
- ### E
- Enchufe de entrada auxiliar (Línea de entrada)29
- ### A
- Agua, manejo en296
 - Anticongelante (vea Líquido refrigerante del motor)356
 - Arranque con cables321
 - Arranque del motor ..260–261, 263
 - Arranque del vehículo
 - arranque con cables pasacorriente321
 - Asientos158
 - asiento con memoria147, 161
 - asientos de seguridad para niños206
 - control de climatización163
 - Asientos de seguridad para niños206
 - en el asiento delantero208
 - en el asiento trasero208, 211
 - Asientos de seguridad para niños - asientos elevados203
 - Asientos elevados203
 - Asientos para bebés (vea Asientos de seguridad)206
 - Asistencia al cliente297
 - para obtener asistencia en el camino297
 - para obtener ayuda fuera de Estados Unidos y Canadá .335
 - para obtener el servicio que necesita330
 - para pedir información adicional sobre el propietario336
 - para utilizar el Programa de mediación y arbitraje334
 - Plan Gane de Ford335
 - Asistencia en el camino297
 - Aviso especial vehículos tipo utilitarios8

B

- Barredor de nieve8
- Batería354
 - ácido, tratamiento de emergencias354
 - libre de mantenimiento354
 - pasar corriente a una batería descargada321
 - reemplazo, especificaciones381
 - servicio354
- Brújula, electrónica
 - ajuste de zona establecida117

Índice

Bujías,
especificaciones381, 386

C

Caja de distribución de la
corriente (vea Fusibles) ...302, 306

Cajuela145–146

Calefactor del motor264

Cambio de llantas311

Capacidades de líquido382

Capacidades de llenado
de líquidos382

Carga de vehículo243

Centro de mensajes115
botón de medición

inglesa/métrica124

botón de revisión

del sistema124

mensajes de advertencia125

Centro de mensajes
electrónicos115

Cinturones de seguridad
(vea Sistemas de
seguridad)174, 177–180, 182

Cofre347

Combustible363
cálculo para ahorrar

combustible119, 369

calidad368

capacidad382

comparaciones con las
estimaciones de ahorro

de combustible de EPA372

detergente en

el combustible368

elección del combustible

adecuado367

filtro, especificaciones363, 381

información de seguridad
relacionada con combustibles

automotrices363

interruptor de corte

de bomba de combustible300

llenado del vehículo

con combustible363, 366, 369

mejora en el ahorro

de combustible369

nivel de octanaje367, 386

si se queda sin

combustible368

tapón366

Compuerta levadiza
eléctrica131

Consola95

toldo93–94

Control de cruceo (consulte
Control de velocidad)104

Control de estabilidad
de balanceo269

Control de velocidad104

Controles
asiento eléctrico159

columna de dirección107

D

Defectos de seguridad,
informe337

Desempañador de
ventana trasera77

Desempañador de
la ventana trasera77

Dirección hidráulica274–275

líquido, capacidad

de llenado382

líquido, especificaciones382

líquido, revisión y llenado376

392

Índice

Direccional	82	encendido de luces	
Dispositivo de alarma		automáticas	79
de emergencia, sistema a		encendido y apagado	78
control remoto	146	especificaciones sobre	
E		los focos	84
Eje		luces altas	79
capacidades de llenado	382	sistema de autoencendido	
especificaciones		de luces	78
s de lubricante	382	Faros de niebla	79
Emergencias, en el camino		Faros delanteros	
arranque con cables		destello para pasar	79
pasacorriente	321	Filtro de aire	378, 381
Encendido	260, 386	Focos	84
Enfriamiento a prueba		Freno de estacionamiento	268
de fallas	362	Frenos	266
Especificaciones del		antibloqueo	266–267
lubricante	382	bloqueo de palanca de	
Espejo de visera iluminado	93	cambio de velocidades	277
Espejos	100–101	especificaciones sobre	
espejo retrovisor con		el lubricante	382
atenuación automática	100	estacionamiento	268
memoria programable	147	líquido, capacidades	
plegables	101	de llenado	382
señal	102	líquido, especificaciones	382
térmicos	102	líquido, revisión y llenado	377
Espejos automáticos	101	luz de advertencia de	
Estribos eléctricos		Sistema de antibloqueo	
desplegables	103	de frenos (ABS)	267
Etiqueta de certificación		Fusibles	301–302
del cumplimiento de las		G	
normas de seguridad	387	Gases de escape	263
F		Gato	311
Faros	78	almacenamiento	311
alineación	80–81	posicionamiento	311
		Grabación de datos de eventos ...	7

Índice

I

- Indicador de cambio de carril (vea direccional)82
- Indicadores18
- Información de radio satelital35
- Instrucciones de carga249

K

- Kilometraje (vea Ahorro de combustible)369

L

- Límites de carga243
- Limpieza del vehículo
 - compartimiento del motor340
 - encerado339
 - hojas del limpiador341
 - interior343–344
 - lavado338
 - piezas de plástico341
 - ruedas340
 - tablero342
- Líquido de lavaparabrisas y limpiadores90
 - depósito de la compuerta349
 - reemplazo de las hojas de los limpiadores350–351
 - revisión y llenado de líquido349
- Líquido lavador349
- Líquido refrigerante
 - capacidades de llenado ..360, 382
 - especificaciones382
 - revisión y llenado356
- Llantas221–222, 311
 - alineamiento230
 - cambio311, 315

- clases de llantas222
- cuidado226
- etiqueta236
- inflado223
- información del costado de la llanta232
- llanta de refacción311
- llantas y cadenas para la nieve242
- prácticas de seguridad229
- reemplazo228
- revisión de la presión226
- rodadas221, 226
- rotación230
- terminología222

- Llaves154–156
 - posiciones de encendido260

Luces

- cuadro de especificaciones para reemplazo de focos84
- encendido de luces diurnas79
- faros de niebla79
- faros delanteros78
- faros delanteros, destello para rebasar79
- interiores82, 85
- reemplazo de focos88
- sistema de encendido automático de luces78
- Luces, de advertencia e indicadoras12
 - frenos antibloqueo (ABS)267
- Luces de advertencia (vea Luces)12
- Luces diurnas automáticas (consulte Luces)79
- Luces intermitentes de emergencia299

Índice

M

Manejo bajo condiciones especiales281, 290, 294
 agua293, 296
 arena292
 nieve e hielo295

Mantenimiento del cinturón de seguridad183

Motor386
 arranque después de un accidente300
 capacidades de llenado382
 control de velocidad de ralentí354
 enfriamiento a prueba de fallas362
 especificaciones de lubricación382
 limpieza340
 líquido refrigerante356
 puntos de servicio348

N

Número de identificación del vehículo (VIN)387

O

Octanaje367

P

Pabellón de seguridad195, 198
Pedales eléctricos ajustables ...102
Pedales (vea Pedales de pie ajustables eléctricos)102
Portaequipajes136

Preparación para manejar el vehículo276

Prueba de inspección/mantenimiento (I/M)375

Puerta trasera ...131, 135, 145–146

R

Recordatorio de cinturón de seguridad185

Refacciones Motorcraft344, 363, 381

Refacciones (vea refacciones Motorcraft)381

Relevadores301

Reloj95

Remolque249

 remolque258

 remolque con grúa

 de auxilio328

 remolque de trailer249

Remolque con grúa de auxilio328

Restricciones de seguridad174, 177–182

 ensamblaje de extensión183

 luz de advertencia y

 campanilla184

 mantenimiento del cinturón

 de seguridad183

 para adultos178–180

 para niños202

 recordatorio de cinturón

 de seguridad185

Retardo de accesorios99

Índice

S

- Seguros
 - a prueba de niños142
 - automáticos138
 - puertas138
- Seguros eléctricos
 - de las puertas138
- Servicio del vehículo346
- Sistema antirrobo
 - armado del sistema155
- Sistema antirrobo pasivo
 - SecuriLock154–156
- Sistema de audio21
- Sistema de audio
 - (consulte Radio)21
- Sistema de control
 - de emisión373
- Sistema de control
 - inalámbrico Homelink111
- Sistema de detección
 - de reversa282
- Sistema de DVD39
- Sistema de entrada
 - a control remoto143
 - alarma de emergencia146
 - apertura de la cajuela145–146
 - cierre/apertura
 - de puertas143–144
 - entrada iluminada151
 - reemplazo de baterías149
 - reemplazo/transmisores adicionales150
- Sistema de entrada sin llave152
 - cierre automático138
 - cierre y apertura
 - de puertas154
 - programación del código de entrada153
 - teclado153
- Sistema de entretenimiento
 - del asiento trasero39
 - familiar39
- Sistema de estabilidad269
- Sistema de frenos antibloqueo
 - (consulte Frenos)266–267
- Sistema de manejo de carga136
- Sistema de monitoreo de presión de las llantas (TPMS)
 - Aparece una advertencia12, 125
 - Manejo292
 - Llantas, ruedas y carga237
- Sistema de navegación69
- Sistema de sujeción
 - suplementario de bolsa de aire
 - bolsa de aire lateral 195 190,191,195,198
 - asientos de seguridad para niños193
 - bolsa de aire del conductor193, 196, 199
 - bolsa de aire del pasajero193, 196, 199
 - descripción191, 195, 198
 - eliminación201
 - funcionamiento193, 196, 199
 - luz indicadora195, 201
- Sistemas de seguridad
 - para niños202
 - cinturones de seguridad para niños202
- Soporte lumbar, asientos159
- Suspensión de aire275
 - descripción275

Índice

T

Tabla de especificaciones, lubricantes	382
Tablero limpieza	342
Tablero de instrumentos grupo	12
Tapetes	131
Tapón de la gasolina (vea Tapón del combustible)	366
Toldo corredizo	110
Tomacorriente	96
Tomacorrientes auxiliar	96
Transmisión seguro del cambio del freno (BSI)	277
Transmisión	277
especificaciones del lubricante	382
líquido, capacidades de llenado	382
líquido, revisión y llenado (automático)	377
Transmisión automática líquido, añadido	377
líquido, capacidades de llenado	382
líquido, especificación	382
líquido, revisión	377

manejo con sobremarcha automática	279
Tuercas de candado	320

U

Uso de teléfono celular	8
-------------------------------	---

V

Varilla indicadora de nivel de aceite aceite del motor	351
líquido para transmisión automática	377
Vehículos con tracción en las cuatro ruedas	287
control de tracción	287
descripción	288
luz indicadora	287
manejo campo traviesa	289
preparación para manejar el vehículo	276
Ventanas eléctricas	97
lavador y limpiador traseros	91
Ventilación del vehículo	263
Videocámara trasera	285
Volante de la dirección controles	107
inclinación	91

Table of Contents

Introduction	4
Instrument Cluster	12
Warning lights and chimes	12
Gauges	17
Entertainment Systems	20
AM/FM stereo with CDX6/MP3	20
Auxiliary input jack (Line in)	27
Rear seat controls	28
Satellite radio information	33
Family entertainment system	35
Navigation system	64
Climate Controls	65
Dual automatic temperature control	65
Rear window defroster	71
Lights	72
Headlamps	72
Turn signal control	75
Bulb replacement	77
Driver Controls	83
Windshield wiper/washer control	83
Steering wheel adjustment	84
Power windows	89
Mirrors	91
Speed control	96
Moon roof	101
Message center	106
Locks and Security	124
Keys	124
Locks	124

Table of Contents

Seating and Safety Restraints	142
Seating	142
Safety restraints	157
Airbags	171
Child restraints	180
Tires, Wheels and Loading	195
Tire information	197
Tire inflation	199
Tire Pressure Monitoring System (TPMS)	212
Vehicle loading	217
Trailer towing	223
Recreational towing	231
Driving	232
Starting	232
Brakes	237
Traction Control™/AdvanceTrac®	240
Air suspension	245
Transmission operation	247
Roadside Emergencies	265
Getting roadside assistance	265
Hazard flasher switch	266
Fuel pump shut-off switch	267
Fuses and relays	268
Changing tires	275
Lug nut torque	283
Jump starting	284
Wrecker towing	291
Customer Assistance	293
Reporting safety defects (U.S. only)	299
Reporting safety defects (Canada only)	300
Cleaning	301

Table of Contents

Maintenance and Specifications	308
Engine compartment	309
Engine oil	312
Battery	315
Engine coolant	317
Fuel information	323
Air filter(s)	335
Part numbers	338
Maintenance product specifications and capacities	339
Engine data	342
Accessories	345
Index	347

All rights reserved. Reproduction by any means, electronic or mechanical including photocopying, recording or by any information storage and retrieval system or translation in whole or part is not permitted without written authorization from Ford Motor Company. Ford may change the contents without notice and without incurring obligation.

Copyright © 2007 Ford Motor Company

Introduction

CALIFORNIA Proposition 65 Warning



WARNING: Engine exhaust, some of its constituents, and certain vehicle components contain or emit chemicals known to the State of California to cause cancer and birth defects or other reproductive harm. In addition, certain fluids contained in vehicles and certain products of component wear contain or emit chemicals known to the State of California to cause cancer and birth defects or other reproductive harm.

PERCHLORATE MATERIAL

Certain components of this vehicle such as airbag modules, seat belt pretensioners, and button cell batteries may contain Perchlorate Material – Special handling may apply for service or vehicle end of life disposal. See www.dtsc.ca.gov/hazardouswaste/perchlorate.

CONGRATULATIONS

Congratulations on acquiring your new Lincoln. Please take the time to get well acquainted with your vehicle by reading this handbook. The more you know and understand about your vehicle, the greater the safety and pleasure you will derive from driving it.

For more information on Ford Motor Company and its products visit the following website:

- In the United States: www.ford.com
- In Canada: www.ford.ca
- In Mexico: www.ford.com.mx
- In Australia: www.ford.com.au

Additional owner information is given in separate publications.

This *Owner's Guide* describes every option and model variant available and therefore some of the items covered may not apply to your particular vehicle. Furthermore, due to printing cycles it may describe options before they are generally available.

Introduction

Remember to pass on the *Owner's Guide* when reselling the vehicle. It is an integral part of the vehicle.

 **Fuel pump shut-off switch:** In the event of an accident the safety switch will automatically cut off the fuel supply to the engine. The switch can also be activated through sudden vibration (e.g. collision when parking). To reset the switch, refer to the *Fuel pump shut-off switch* in the *Roadside Emergencies* chapter.

SAFETY AND ENVIRONMENT PROTECTION

Warning symbols in this guide

How can you reduce the risk of personal injury to yourself or others? In this guide, answers to such questions are contained in comments highlighted by the warning triangle symbol. These comments should be read and observed.

Warning symbols on your vehicle

When you see this symbol, it is imperative that you consult the relevant section of this guide before touching or attempting adjustment of any kind.



Protecting the environment

We must all play our part in protecting the environment. Correct vehicle usage and the authorized disposal of waste, cleaning and lubrication materials are significant steps towards this aim. Information in this respect is highlighted in this guide with the tree symbol.



BREAKING-IN YOUR VEHICLE

Your vehicle does not need an extensive break-in. Try not to drive continuously at the same speed for the first 1,000 miles (1,600 km) of new vehicle operation. Vary your speed frequently in order to give the moving parts a chance to break in.

Drive your new vehicle at least 500 miles (800 km) before towing a trailer. For more detailed information about towing a trailer, refer to *Trailer towing* in the *Tires, Wheels and Loading* chapter.

Introduction

Do not add friction modifier compounds or special break-in oils since these additives may prevent piston ring seating. See *Engine oil* in the *Maintenance and Specifications* chapter for more information on oil usage.

SPECIAL NOTICES

New Vehicle Limited Warranty

For a detailed description of what is covered and what is not covered by your vehicle's New Vehicle Limited Warranty, refer to the *Warranty Guide* that is provided to you along with your *Owner's Guide*.

Special instructions

For your added safety, your vehicle is fitted with sophisticated electronic controls.



Please read the section *Airbag supplemental restraint system (SRS)* in the *Seating and Safety Restraints* chapter. Failure to follow the specific warnings and instructions could result in personal injury.



Front seat mounted rear-facing child or infant seats should **NEVER** be placed in front of an active passenger airbag.

Service Data Recording

Service data recorders in your vehicle are capable of collecting and storing diagnostic information about your vehicle. This potentially includes information about the performance or status of various systems and modules in the vehicle, such as engine, throttle, steering or brake systems. In order to properly diagnose and service your vehicle, Ford Motor Company, Ford of Canada, and service and repair facilities may access vehicle diagnostic information through a direct connection to your vehicle when diagnosing or servicing your vehicle.

Introduction

Event Data Recording

Other modules in your vehicle — event data recorders — are capable of collecting and storing data during a crash or near crash event. The recorded information may assist in the investigation of such an event. The modules may record information about both the vehicle and the occupants, potentially including information such as:

- how various systems in your vehicle were operating;
- whether or not the driver and passenger seatbelts were buckled;
- how far (if at all) the driver was depressing the accelerator and/or the brake pedal;
- how fast the vehicle was traveling; and
- where the driver was positioning the steering wheel.

To access this information, special equipment must be directly connected to the recording modules. Ford Motor Company and Ford of Canada do not access event data recorder information without obtaining consent, unless pursuant to court order or where required by law enforcement, other government authorities or other third parties acting with lawful authority. Other parties may seek to access the information independently of Ford Motor Company and Ford of Canada.

Using your vehicle with a snowplow

Do not use this vehicle for snowplowing.

Your vehicle is not equipped with a snowplowing package.

Introduction

Notice to owners of pickup trucks and utility type vehicles



Utility vehicles have a significantly higher rollover rate than other types of vehicles.

Before you drive your vehicle, please read this *Owner's Guide* carefully. Your vehicle is not a passenger car. As with other vehicles of this type, failure to operate this vehicle correctly may result in loss of vehicle control, vehicle rollover, personal injury or death.

Cell phone use

The use of Mobile Communications Equipment has become increasingly important in the conduct of business and personal affairs. However, drivers must not compromise their own or others' safety when using such equipment. Mobile Communications can enhance personal safety and security when appropriately used, particularly in emergency situations. Safety must be paramount when using mobile communications equipment to avoid negating these benefits.

Mobile Communication Equipment includes, but is not limited to cellular phones, pagers, portable email devices, in-vehicle communications systems, telematics devices and portable two-way radios.



Driving while distracted can result in loss of vehicle control, accident and injury. Ford strongly recommends that drivers use extreme caution when using any device that may take their focus off the road. The driver's primary responsibility is the safe operation of their vehicle. Only use cell phones and other devices not essential to the driving task when it is safe to do so.

Introduction



















Export unique (Non–United States/Canada) vehicle specific information

For your particular global region, your vehicle may be equipped with features and options that are different from the ones that are described in this *Owner's Guide*. A market unique supplement may be supplied that complements this book. By referring to the market unique supplement, if provided, you can properly identify those features, recommendations and specifications that are unique to your vehicle. This *Owner's Guide* is written primarily for the U.S. and Canadian Markets. Features or equipment listed as standard may be different on units built for Export. **Refer to this Owner's Guide for all other required information and warnings.**

Introduction















These are some of the symbols you may see on your vehicle.

Vehicle Symbol Glossary

Safety Alert		See Owner's Guide	
Fasten Safety Belt		Airbag - Front	
Airbag - Side		Child Seat Lower Anchor	
Child Seat Tether Anchor		Brake System	
Anti-Lock Brake System		Parking Brake System	
Brake Fluid - Non-Petroleum Based		Parking Aid System	
Stability Control System		Speed Control	
Master Lighting Switch		Hazard Warning Flasher	
Fog Lamps-Front		Fuse Compartment	
Fuel Pump Reset		Windshield Wash/Wipe	
Windshield Defrost/Demist		Rear Window Defrost/Demist	

Introduction

Vehicle Symbol Glossary

Power Windows Front/Rear		Power Window Lockout	
Child Safety Door Lock/Unlock		Interior Luggage Compartment Release	
Panic Alarm		Engine Oil	
Engine Coolant		Engine Coolant Temperature	
Do Not Open When Hot		Battery	
Avoid Smoking, Flames, or Sparks		Battery Acid	
Explosive Gas		Fan Warning	
Power Steering Fluid		Maintain Correct Fluid Level	
Service Engine Soon		Engine Air Filter	
Passenger Compartment Air Filter		Jack	
Check Fuel Cap		Low Tire Pressure Warning	

Instrument Cluster

WARNING LIGHTS AND CHIMES

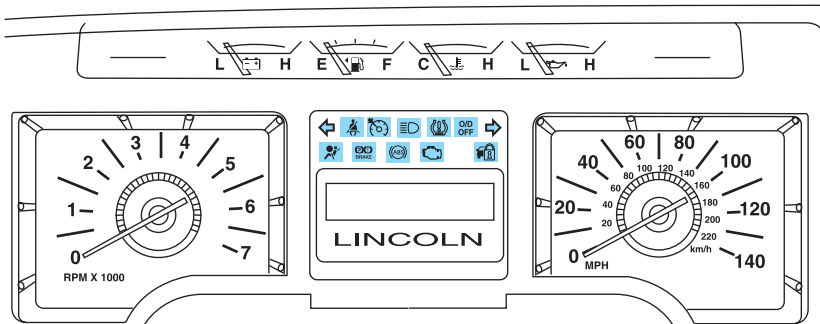

Warning lights and gauges can alert you to a vehicle condition that may become serious enough to cause expensive repairs. A warning light may illuminate when a problem exists with one of your vehicle's functions. Many lights will illuminate when you start your vehicle to make sure the bulb works. If any light remains on after starting the vehicle, refer to the respective system warning light for additional information.

Note: Some Warning Lights are reconfigurable telltale (RTT) indicator lights and will illuminate in the Message Center Display and function the same as the warning light.

Service engine soon: The  indicator light illuminates when the ignition is first turned to the ON position to check the bulb and to indicate whether the vehicle is ready for Inspection/Maintenance (I/M) testing. Normally, the "Service engine soon" light will stay on until the engine is cranked, then turn itself off if no malfunctions are present. However, if after 15 seconds the "Service engine soon" light blinks eight times, it means that the vehicle is not ready for I/M testing. See the *Readiness for Inspection/Maintenance (I/M) testing* in the *Maintenance and Specifications* chapter.

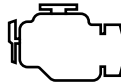

Solid illumination after the engine is started indicates the On Board Diagnostics System (OBD-II) has detected a malfunction. Refer to *On board diagnostics (OBD-II)* in the *Maintenance and Specifications* chapter. If the light is blinking, engine misfire is occurring which could

Instrument Cluster

damage your catalytic converter. Drive in a moderate fashion (avoid heavy acceleration and deceleration) and have your vehicle serviced immediately by your authorized dealer.



Under engine misfire conditions, excessive exhaust temperatures could damage the catalytic converter, the fuel system, interior floor coverings or other vehicle components, possibly causing a fire.

Powertrain malfunction/reduced power (RTT) (if equipped):

Displays when the engine has defaulted to a 'limp-home' operation. Report the fault to a dealer at the earliest opportunity.



Brake system warning light: To confirm the brake system warning light is functional, it will momentarily illuminate when the ignition is turned to the ON position



when the engine is not running, or in a position between ON and START, or by applying the parking brake when the ignition is turned to the ON position. If the brake system warning light does not illuminate at this time, seek service immediately from your authorized dealer. Illumination after releasing the parking brake indicates low brake fluid level and the brake system should be inspected immediately by your authorized dealer.



Driving a vehicle with the brake system warning light on is dangerous. A significant decrease in braking performance may occur. It will take you longer to stop the vehicle. Have the vehicle checked by your authorized dealer. Driving extended distances with the parking brake engaged can cause brake failure and the risk of personal injury.

Anti-lock brake system: If the ABS light stays illuminated or continues to flash, a malfunction has been detected, have the system serviced immediately by your authorized dealer. Normal braking is still functional unless the brake warning light also is illuminated.



Instrument Cluster

Airbag readiness: If this light fails to illuminate when the ignition is turned to ON, continues to flash or remains on, have the system serviced immediately by your authorized dealer. A chime will also sound when a malfunction in the supplemental restraint system has been detected.



Safety belt: Reminds you to fasten your safety belt. A Belt-Minder® chime will also sound to remind you to fasten your safety belt. Refer to the *Seating and safety restraints* chapter to activate/deactivate the Belt-Minder® chime feature.



Charging system (RTT): Displays when the battery is not charging properly.



Anti-theft system: Flashes when the SecuriLock™ Passive Anti-theft System has been activated.



Engine oil pressure (RTT): Displays when the oil pressure falls below the normal range. Refer to *Engine oil* in the *Maintenance and Specifications* chapter.



Engine coolant temperature (RTT): Displays when the engine coolant temperature is high. Stop the vehicle as soon as safely possible, switch off the engine and let it cool. Refer to *Engine coolant* in the *Maintenance and Specifications* chapter.



Never remove the coolant reservoir cap while the engine is running or hot.

Instrument Cluster

Low tire pressure warning:

Illuminates when your tire pressure is low. If the light remains ON at start up or while driving, the tire pressure should be checked. Refer to *Inflating Your Tires* in the *Tires, Wheels and Loading* chapter. When the ignition is first turned to ON, the light will illuminate for 3 seconds to ensure the bulb is working. If the light does not turn ON or begins to flash, have the system inspected by your authorized dealer. For more information on this system, refer to *Understanding Your Tire Pressure Monitoring System* in the *Tires, Wheels and Loading* chapter.

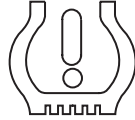

Low fuel (RTT) (if equipped):

Displays when the fuel level in the fuel tank is at or near empty (refer to *Fuel gauge* in this chapter).



Check fuel cap (RTT) (if equipped):

Displays when the fuel cap may not be properly installed. Continued driving with this light on may cause the Service engine soon warning light to come on. Refer to *Fuel filler cap* in the *Maintenance and Specifications* chapter.



Low washer fluid (RTT) (if equipped):

Displays when the windshield washer fluid is low.



O/D off: Illuminates when the overdrive function of the transmission has been turned off, refer to the *Driving* chapter. If the light flashes steadily or does not illuminate, have the transmission serviced soon, or damage may occur.

O/D
OFF

AdvanceTrac® (RTT) (if equipped):

Displays when the AdvanceTrac® with RSC system is active. If the light remains on, have the system serviced immediately by your authorized dealer.



Instrument Cluster

Speed control: Illuminates when the speed control is activated. Turns off when the speed control system is deactivated.



Four wheel drive (RTT) (if equipped): Displays when four-wheel drive is engaged. If the light fails to illuminate when the ignition is turned ON, or remains on, have the system serviced immediately by your authorized dealer.



Four wheel drive auto (RTT) (if equipped): Displays when four-wheel drive automatic mode is engaged. If the light fails to illuminate when the ignition is turned ON, or remains on, have the system serviced immediately by your authorized dealer.



Door ajar (RTT) (if equipped): Displays when the ignition is in the ON position and any door, liftgate or the liftgate glass is open.



Turn signal: Illuminates when the left or right turn signal or the hazard lights are turned on. If the indicators stay on or flash faster, check for a burned out bulb.



High beams: Illuminates when the high beam headlamps are turned on.



Key-in-ignition warning chime: Sounds when the key is left in the ignition in the OFF/LOCK or ACCESSORY position and the driver's door is opened.

Headlamps on warning chime: Sounds when the headlamps or parking lamps are on, the ignition is off (the key is not in the ignition) and the driver's door is opened.

Instrument Cluster

Parking brake ON warning chime: Sounds when the parking brake is set, the engine is running and the vehicle is driven more than 3 mph (5 km/h).

Turn signal chime: Sounds when the turn signal lever has been activated to signal a turn and not turned off after the vehicle is driven more than 1.5 miles (2.4 km).

Message center activation chime: Sounds when some warning messages appear in the message center display for the first time.

Reverse warning chime (if equipped): Sounds when the vehicle is in reverse. Refer to the *Driving* chapter for more information.

GAUGES

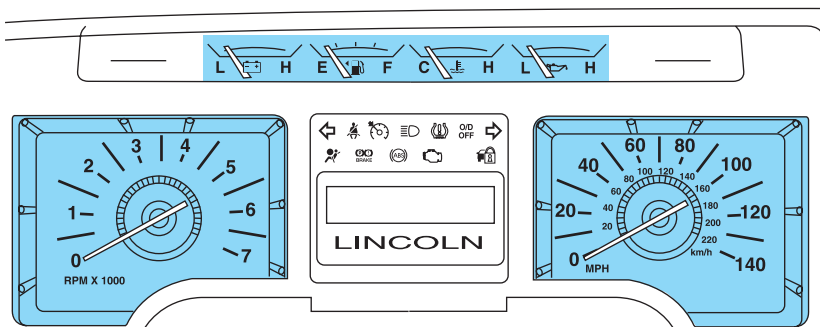

Speedometer: Indicates the current vehicle speed.

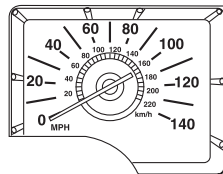

Instrument Cluster

Engine coolant temperature

gauge: Indicates engine coolant temperature. At normal operating temperature, the needle will be in the normal range (between “H” and “C”). If it enters the red section, the engine is overheating. Stop the vehicle as soon as safely possible, switch off the engine and let the engine cool. Refer to *Engine coolant* in the *Maintenance and Specifications* chapter.



Never remove the coolant reservoir cap while the engine is running or hot.

Odometer: Registers the total miles (kilometers) of the vehicle. Refer to *Message Center* in the *Drivers Controls* chapter on how to switch the display from Metric to English.

NW 888888 mi

Trip odometer: Registers the miles (kilometers) of individual journeys. Press and release the message center INFO button until “TRIP” appears in the display (this represents the trip mode). Press the control again to select Trip A and Trip B features. Press and hold the RESET button for two seconds to reset.

TRIP XXX.X mi
NW 000000.0 mi

Tachometer: Indicates the engine speed in revolutions per minute. Driving with your tachometer pointer continuously at the top of the scale may damage the engine.

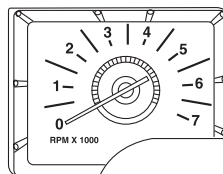

Instrument Cluster

Fuel gauge: Indicates approximately how much fuel is left in the fuel tank (when the ignition is in the ON position). The fuel gauge may vary slightly when the vehicle is in motion or on a grade.

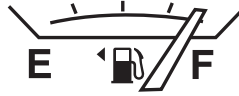

The ignition should be in the OFF position while the vehicle is being refueled. When the gauge first indicates empty, there is a small amount of reserve fuel in the tank. When refueling the vehicle from empty indication, the amount of fuel that can be added will be less than the advertised capacity due to the reserve fuel.

The FUEL icon and arrow indicates which side of the vehicle the fuel filler door is located.

Refer to *Filling the tank* in the *Maintenance and Specifications* chapter for more information.

Battery voltage gauge: Indicates the battery voltage when the ignition is in the ON position. If the pointer moves and stays outside the normal operating range, have the vehicle's electrical system checked by your authorized dealer as soon as possible.



Engine oil pressure gauge: Indicates engine oil pressure. The needle should stay in the normal operating range (between "L" and "H"). If the needle falls below the normal range, stop the vehicle, turn off the engine and check the engine oil level. Add oil if needed. If the oil level is correct, have your vehicle checked by your authorized dealer.



Entertainment Systems

AUDIO SYSTEMS

AM/FM In-dash six CD/MP3 satellite compatible sound system

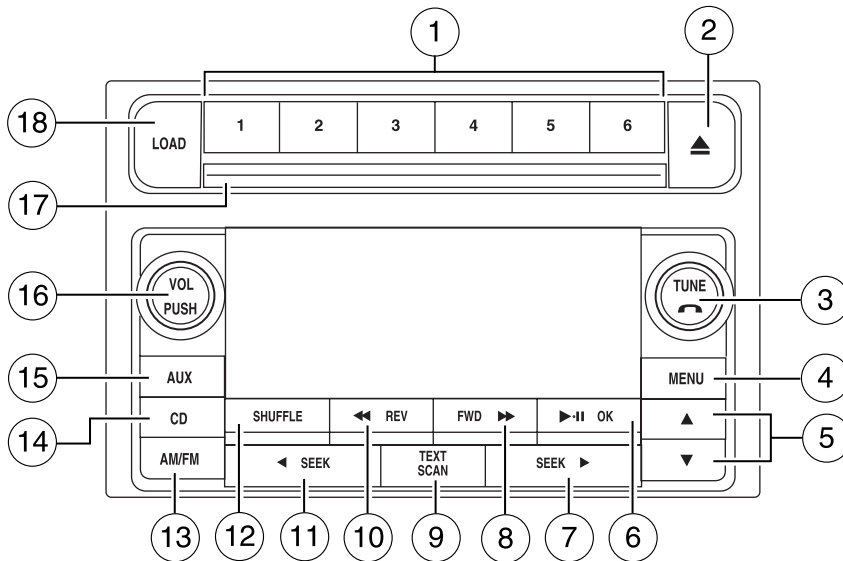

 Driving while distracted can result in loss of vehicle control, accident and injury. Ford strongly recommends that drivers use extreme caution when using any device that may take their focus off the road. The driver's primary responsibility is the safe operation of their vehicle. Only use cell phones and other devices not essential to the driving task when it is safe to do so.

Accessory delay: Your vehicle is equipped with accessory delay. With this feature, the window controls, radio and moon roof (if equipped) may be used for up to ten minutes after the ignition is turned off or until either front door is opened.

Entertainment Systems

THX: Your vehicle is equipped with the THX® II certified premium audio system. This system creates optimal acoustic quality for all seating positions and road conditions. The system offers an advanced speaker system, amplifier, subwoofer and equalization.



1. Memory presets: To set a station: Select frequency band AM/FM1/FM2; tune to a station, press and hold a preset button until sound returns. PRESET SAVED will appear in the display. You may store up to 18 stations, six presets in AM, FM1 and FM2.



In satellite radio mode, there are 18 available presets, six each for SAT1, SAT2 and SAT3. To save satellite channels in your memory presets, tune to the desired channel then press and hold a preset control until sound returns.

Satellite radio is available only with a valid SIRIUS subscription. Check with your authorized dealer for availability.

2. ▲ (Eject): Press to eject the current CD/MP3. To eject a specific CD/MP3, press ▲ and the corresponding memory preset. Press and hold ▲ to autoeject all discs in the system.



3. TUNE: In radio mode, turn to go up/down the frequency band in individual increments.



In MP3 mode, with folder mode active, turn to advance to the next/previous MP3 folder.

In satellite radio mode, press ◀ SEEK ▶ to tune to the next/previous channel.

In CATEGORY MODE, press turn the TUNE knob to scroll through the list of available SIRIUS channel Categories (Pop, Rock, News, etc.). Refer to *Category Mode* under *Menu* for further information.

Satellite radio is available only with a valid SIRIUS subscription. Check with your authorized dealer for availability.

☎ (Phone / mute): Press to mute the playing media. Press again to return to the playing media.

Entertainment Systems

4. **MENU:** Press MENU repeatedly to scroll through the following modes:



SATELLITE RADIO MENU (if equipped): Press MENU when satellite radio mode is active to access. Press OK to enter into the satellite radio menu. Press ▲ / ▼ to cycle through the following options:

- **CATEGORY:** Press OK to enter category mode. Press ▲ / ▼ to scroll through the list of available SIRIUS channel Categories (Pop, Rock, News, etc.) Press OK when the desired category appears in the display. After a category is selected, press SEEK to search for that specific category of channels only (i.e. ROCK). You may also select CATEGORY ALL to seek all available SIRIUS categories and channels. Press OK to close and return to the main menu.
- **SAVE SONG:** Press OK to save the currently playing song in the system's memory. (If you try to save something other than a song, CANT SAVE will appear in the display.) When the chosen song is playing on any satellite radio channel, the system will alert you with an audible prompt. Press OK while SONG ALERT is in the display and the system will take you to the channel playing the desired song. You can save up to 20 songs. If you attempt to save a song when the system is full, the display will read REPLACE SONG? Press OK to access the saved songs and press ▲ / ▼ to cycle through the saved songs. When the song appears in the display that you would like to replace, press OK. SONG REPLACED will appear in the display.
- **DELETE SONG:** Press OK to delete a song from the system's memory. Press ▲ / ▼ to cycle through the saved songs. When the song appears in the display that you would like to delete, press OK. The song will appear in the display for confirmation. Press OK again and the display will read SONG DELETED. If you do not want to delete the currently listed song, press ▲ / ▼ to select either RETURN or CANCEL.
Note: If there are no songs presently saved, the display will read NO SONGS.
- **DELETE ALL SONGS:** Press OK to delete all song's from the system's memory. The display will read ARE YOU SURE ? Press OK to confirm deletion of all saved songs and the display will read ALL DELETED.
Note: If there are no songs presently saved, the display will read NO SONGS.

Entertainment Systems

- **ENABLE ALERTS / DISABLE ALERTS:** Press OK to enable/disable the satellite alert status which alerts you when your selected songs are playing on a satellite radio channel. (The system default is disabled.) SONG ALERTS ENABLED/DISABLED will appear in the display. The menu listing will display the opposite state. For example, if you have chosen to enable the song alerts, the menu listing will read DISABLE as the alerts are currently on, so your other option is to turn them off.

Satellite radio is available only with a valid SIRIUS radio subscription. Check with your authorized dealer for availability.

Setting the clock: Your vehicle is equipped with an in-dash clock. Refer to *Clock* in the *Driver Controls* Chapter for instructions on how to set the time.

RBDS ON/OFF: Press ▲ / ▼ to turn RBDS ON or OFF.

Program Type: If RBDS is ON, press ▲ / ▼ to find the desired program type, (Info (Information), Religious, R&B, Classical, Jazz, Oldies, Country, Top 40, Soft and Rock or alert and test announcements.) Press ◀ SEEK ▶ or SCAN to search for FM radio stations broadcasting the desired program type.

RBDS (Radio Broadcast Data System): Available in FM mode only. When RBDS is ON, you can search RBDS-equipped stations for certain program types or announcements (Alert and Test). When the desired category appears in the display, press ◀ SEEK ▶ to initiate the search. The system will cycle through the FM frequency band searching for stations broadcasting the selected category type. If the desired program type is not found after searching the frequency band three times, the search will stop.

The announcement categories are as follows:

- **Alert:** Searches for RBDS stations actively broadcasting important messages relating to weather or government emergencies.
- **Test:** Searches for RBDS stations actively broadcasting a test message.

Autoset: In radio mode, this allows you to set the strongest local radio stations without losing your original manually set preset stations for AM/FM1/FM2. Use ▲ / ▼ to turn on/off.

When the six strongest stations are filled, the station stored in preset 1 will begin playing. If there are less than six strong stations, the system will store the last one in the remaining presets. Press OK to close and return to the main menu.

Bass: Press ▲ / ▼ to adjust the bass setting. Press OK to close and return to the main menu.

Entertainment Systems

Treble: Press ▲ / ▼ to adjust the treble setting. Press OK to close and return to the main menu.

Balance: Press ▲ / ▼ to adjust the audio between the right and left speakers. Press OK to close and return to the main menu.

Fade: Press ▲ / ▼ to adjust the audio between the front and rear speakers. Press OK to close and return to the main menu.

Speed sensitive volume: Radio volume automatically changes slightly with vehicle speed to compensate for road and wind noise. Use ▲ / ▼ to adjust. Recommended level is 1–3. Level 7 is the maximum setting. Press OK to close and return to the main menu.

Occupancy mode: Use ▲ / ▼ to select and optimize sound for ALL SEATS, DRIVERS SEAT or REAR SEATS. Press OK to close and return to the main menu.

Compression: Available in CD mode, this feature brings soft and loud CD passages together for a more consistent listening level. Press MENU until compression status is displayed. Press ▲ / ▼ to turn the feature on/off. Press OK to close and return to the main menu.

5. **Select:** These controls are used in Menu mode to select various settings/options.



6. **Play/Pause/OK: In radio mode,** press to mute the playing media. AUDIO MUTE will appear in the display. Press again to return to the playing media.



In CD/MP3 mode, press to pause the playing media. CDX PAUSE will appear in the display. Press again to return to the playing media.

OK: Use in various menu selections.

7. **SEEK ► :** **In radio or CD/MP3 mode,** press to access the next strong station or track.



In satellite radio mode, press SEEK ► to seek to the next channel. Press and hold SEEK ► to fast seek through the next channels.

In CATEGORY MODE, press ▲ / ▼ to select a category.

In TEXT MODE, press TEXT and then SEEK ► to view the additional

Entertainment Systems

display text when “>” is active in the display. *Satellite radio is available only with a valid SIRIUS subscription. Check with your authorized dealer for availability.*

8. **FWD (Fast Forward):** Press FWD to manually advance in a CD/MP3 track.



9. **TEXT/SCAN: In radio mode** with RBDS activated, press and hold for a brief sampling of radio stations.

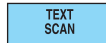

In CD/MP3 mode, press and release to view the track title, artist name or disc title. Press and hold for a brief sampling of all tracks on the current disc.

In satellite radio mode, press and release to enter TEXT MODE and toggle between channel name/channel category and the current song title/artist.

In TEXT MODE, sometimes the display requires additional text to be displayed. When the “>” indicator is active, press TEXT and then SEEK ► to view the additional display text. When the “<” indicator is active, press TEXT and then ◀ SEEK to view the previous display text.

10. **REV (Reverse):** Press REV to manually reverse in a CD track.



11. **◀ SEEK: In radio and CD/MP3 mode**, press to access the previous strong station or track.



In satellite radio mode, press ◀ SEEK to seek to the previous channel. If a specific category is selected, (Jazz, Rock, News, etc.), press ◀ SEEK to seek to the previous channel in the selected category. Press and hold ◀ SEEK to fast seek through the previous channels.

In TEXT MODE press ◀ SEEK to view the previous display text when “<” is active in the display.

Satellite radio is available only with a valid SIRIUS subscription. Check with your authorized dealer for availability.

12. **SHUFFLE:** Press to play all tracks on the current disc in random order.



Entertainment Systems

13. **AM/FM:** Press to select AM/FM1/FM2 frequency band.



14. **CD:** Press to enter CD mode. If a CD is already loaded into the system, CD play will begin where it ended last. If no CD is loaded, NO DISC will appear in the display.



15. **AUX:** Press repeatedly to cycle through SAT1, SAT2 and SAT3 (satellite radio mode), FES/DVD (DVD mode, if equipped) or LINE IN (auxiliary audio mode). *Satellite radio is available only with a valid SIRIUS subscription. Check with your authorized dealer for availability.*



16. **ON/OFF/Volume:** Press to turn ON/OFF. Turn to increase/decrease volume.



If the volume is set above a certain level and the ignition is turned off, the volume will come back on at a "nominal" listening level when the ignition switch is turned back on.

17. **CD slot:** Insert a CD/MP3 label side up.



18. **LOAD:** Press to load a CD/MP3. Press LOAD and a memory preset to load to a specific slot. Press and hold to autoload up to six CD/MP3s. The last disc loaded will begin to play.



Entertainment Systems

Auxiliary input jack (Line in)

Your vehicle is equipped with an Auxiliary Input Jack (AIJ). The Auxiliary Input Jack provides a way to connect your portable music player to the in-vehicle audio system. This allows the audio from a portable music player to be played through the vehicle speakers with high fidelity. To achieve optimal performance, please observe the following instructions when attaching your portable music device to the audio system.

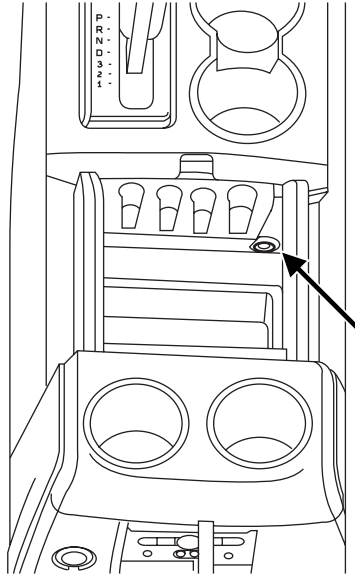

Required equipment:

1. Any portable music player designed to be used with headphones
2. An audio extension cable with stereo male 1/8 in. (3.5 mm) connectors at each end

To play your portable music player using the auxiliary input jack:

1. Begin with the vehicle parked and the radio turned off.
2. Ensure that the battery in your portable music player is new or fully charged and that the device is turned off.
3. Attach one end of the audio extension cable to the headphone output of your player and the other end of the audio extension cable to the AIJ in your vehicle.
4. Turn the radio on, using either a tuned FM station or a CD loaded into the system. Adjust the volume to a comfortable listening level.
5. Turn the portable music player on and adjust the volume to 1/2 the volume.

Entertainment Systems

6. Press AUX on the vehicle radio repeatedly until LINE IN appears in the display.
You should hear audio from your portable music player although it may be low.
7. Adjust the sound on your portable music player until it reaches the level of the FM station or CD by switching back and forth between the AUX and FM or CD controls.

Troubleshooting:

1. Do not connect the audio input jack to a line level output. Line level outputs are intended for connection to a home stereo and are not compatible with the AIJ. The AIJ will only work correctly with devices that have a headphone output with a volume control.
2. Do not set the portable music player's volume level higher than is necessary to match the volume of the CD or FM radio in your audio system as this will cause distortion and will reduce sound quality. Many portable music players have different output levels, so not all players should be set at the same levels. Some players will sound best at full volume and others will need to be set at a lower volume.
3. If the music sounds distorted at lower listening levels, turn the portable music player volume down. If the problems persists, replace or recharge the batteries in the portable music player.
4. The portable music player must be controlled in the same way manner when it is used with headphones as the AIJ does not provide control (play, pause, etc.) over the attached portable music player.
5. For safety reasons, connecting or adjusting the settings on your portable music player should not be attempted while the vehicle is moving. Also, the portable music player should be stored in a secure location, such as the center console or the glove box, when the vehicle is in motion. The audio extension cable must be long enough to allow the portable music player to be safely stored while the vehicle is in motion.

Rear seat radio controls (if equipped)

Your vehicle is equipped with rear seat radio controls. This feature allows front and middle seat passengers to listen to different media sources (radio, CD or DVD) simultaneously. (However, the front and middle-seat passengers cannot listen to two different radio stations at the same time.)

Entertainment Systems

1. **MEDIA:** Push repeatedly to cycle through available playing medias such as AM, FM1, FM2, CD, SAT1, SAT2, SAT3 (Satellite radio if equipped), or DVD (if equipped). If in Dual Play mode, SHARED illuminates in the radio display when the front and rear modes are set to the same media.

2. **VOLUME:** Press to increase (▲) or decrease (▼) the volume level in the headphones.

From the rear seat controls, volume control can be set no higher than the current radio setting unless the speakers are turned off.

3. **▶▶▶:** In radio mode, press and release to scroll through memory presets. Press and hold to seek to the next station. In CD mode, press and release to advance to the next track. Press and hold to fast forward within that track.

4. Wired headphone jacks

5. **◀◀◀:** In radio mode, press and release to scroll through memory presets. Press and hold to seek to the next station. In CD mode, press and release to advance to the next track. Press and hold for a fast reverse within that track.

6. **Auxiliary audio input jack:** Use to plug in and play auxiliary audio sources.

7. **-:** In CD mode, press to access the previous CD.

8. **+:** In CD mode, press to access the next CD.

9. **🔊 / 🔇:** Press to turn the rear speakers on (Single Play mode) or off (Dual Play mode).

Parental control

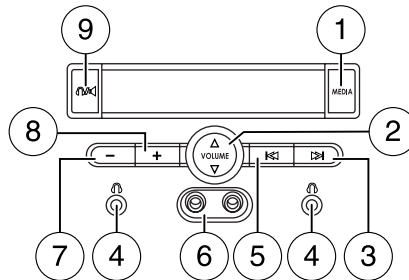

Press the memory preset controls 3 and 5 simultaneously on the front audio controls to disable the rear seat controls. They will remain disabled until the front seat passengers “enable” them again by simultaneously pressing the 3 and 5 preset controls. The settings of the front seat controls will always override those of the rear seat controls.



Entertainment Systems

When the rear seat controls are activated, rear seat passengers can use the controls to change the playing media for all passengers (Single Play mode). In this mode, all speakers will play audio from the same media source for all passengers to hear.

To activate the rear seat radio controls:

- Press the memory preset controls  3 and 5 at the same time. A headphone icon  will illuminate in the radio display, indicating the rear seat radio controls are active.
- Press memory preset controls 3 and 5 a second time to deactivate the rear seat controls. The headphone icon  will turn off in the radio display.

If there is a discrepancy between the rear seat controls and the front audio controls (such as both trying to listen to the same playing media), the front audio system will receive the desired selection.

To activate Dual Play mode, (rear seat passengers listen to a different playing media than the front seat passengers):

- Press the speaker/headphone control.
- Press the MEDIA Control to change audio sources (for headphone mode only)
- Use the other controls to make adjustments to the playing media.
- Dual Play mode may also be activated by pressing memory presets 2 and 4 simultaneously on the front audio controls. 

The rear speakers mute and rear seat passengers have audio (for their selected media) available through their headphones.

Using headphones/Dual Play mode



Do not leave children unattended in the vehicle and do not let children operate the system while unsupervised. If wired headphones or auxiliary systems are used, children may become entangled in the cords and seriously injure themselves.

Plug a 3.5 mm headphone (not included) into the  jack. Press the speaker on/off control to operate the headphones. DUAL PLAY illuminates in the radio display and the fade control is disabled, signaling that Dual Play has been activated.

Entertainment Systems

The rear speakers will cut out once the speaker on/off control is pressed. The front speaker will remain playing for the front passengers. Press the control again to deactivate the headphones. SINGLE PLAY illuminates in the radio display and the fade control is enabled, signaling that Dual Play mode has been deactivated.

To enable Dual Play, the rear seat controls must be active and  illuminated in the radio display.

GENERAL AUDIO INFORMATION

Radio frequencies:

AM and FM frequencies are established by the Federal Communications Commission (FCC) and the Canadian Radio and Telecommunications Commission (CRTC). Those frequencies are:

AM: 530, 540–1700, 1710 kHz

FM: 87.7, 87.9–107.7, 107.9 MHz

Radio reception factors:

There are three factors that can affect radio reception:

- Distance/strength: The further you travel from an FM station, the weaker the signal and the weaker the reception.
- Terrain: Hills, mountains, tall buildings, power lines, electric fences, traffic lights and thunderstorms can interfere with your reception.
- Station overload: When you pass a broadcast tower, a stronger signal may overtake a weaker one and play while the weak station frequency is displayed.

CD/CD player care

Do:

- Handle discs by their edges only. (Never touch the playing surface).
- Inspect discs before playing.
- Clean only with an approved CD cleaner.



Entertainment Systems

- Wipe discs from the center out.



Don't:

- Expose discs to direct sunlight or heat sources for extended periods of time.
- Clean using a circular motion.

CD units are designed to play commercially pressed 4.75 in (12 cm) audio compact discs only. Due to technical incompatibility, certain recordable and re-recordable compact discs may not function correctly when used in Ford CD players.

Do not use any irregular shaped CDs or discs with a scratch protection film attached.

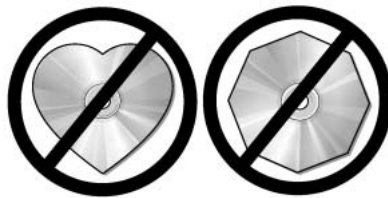

CDs with homemade paper (adhesive) labels should not be inserted into the CD player as the label may peel and cause the CD to become jammed. It is recommended that homemade CDs be identified with permanent felt tip marker rather than adhesive labels. Ballpoint pens may damage CDs. Please contact your authorized dealer for further information.



Audio system warranty and service

Refer to the *Warranty Guide* for audio system warranty information. If service is necessary, see your dealer or qualified technician.

Entertainment Systems

Satellite radio information

Satellite radio channels: SIRIUS broadcasts a variety of music, news, sports, weather, traffic and entertainment satellite radio channels. For more information and a complete list of SIRIUS satellite radio channels, visit www.sirius.com in the United States, www.sirius-canada.ca in Canada, or call SIRIUS at 1-888-539-7474.

Satellite radio reception factors: To receive the satellite signal, your vehicle has been equipped with a satellite radio antenna located on the roof of your vehicle. The vehicle roof provides the best location for an unobstructed, open view of the sky, a requirement of a satellite radio system. Like AM/FM, there are several factors that can affect satellite radio reception performance:

- **Antenna obstructions:** For optimal reception performance, keep the antenna clear of snow and ice build-up and keep luggage and other material as far away from the antenna as possible.
- **Terrain:** Hills, mountains, tall buildings, bridges, tunnels, freeway overpasses, parking garages, dense tree foliage and thunderstorms can interfere with your reception.
- **Station overload:** When you pass a ground based broadcast repeating tower, a stronger signal may overtake a weaker one and result in an audio mute.

Unlike AM/FM audible static, you will hear an audio mute when there is a satellite radio signal interference. Your radio display may display NO SIGNAL to indicate the interference.

SIRIUS satellite radio service: SIRIUS Satellite Radio is a subscription based satellite radio service that broadcasts music, sports, news and entertainment programming. A service fee is required in order to receive SIRIUS service. Vehicles that are equipped with a factory installed SIRIUS Satellite Radio system include:

- Hardware and limited subscription term, which begins on the date of sale or lease of the vehicle.
- Online media player providing access to all 65 SIRIUS music channels over the internet (U.S. customers only).

For information on extended subscription terms, contact SIRIUS at 1-888-539-7474.

Note: SIRIUS reserves the unrestricted right to change, rearrange, add or delete programming including canceling, moving or adding particular channels, and its prices, at any time, with or without notice to you. Ford Motor Company shall not be responsible for any such programming changes.

Entertainment Systems

Satellite Radio Electronic Serial Number (ESN): This 12-digit Satellite Serial Number is needed to activate, modify or track your satellite radio account. You will need this number when communicating with SIRIUS. While in Satellite Radio mode, you can view this number on the radio display by pressing AUX and Preset 1 control simultaneously.

Radio Display	Condition	Action Required
ACQUIRING	Radio requires more than two seconds to produce audio for the selected channel.	No action required. This message should disappear shortly.
SAT FAULT	Internal module or system failure present.	If this message does not clear within a short period of time, or with an ignition key cycle, your receiver may have a fault. See your authorized dealer for service.
INVALID CHNL	Channel no longer available.	This previously available channel is no longer available. Tune to another channel. If the channel was one of your presets, you may choose another channel for that preset button.
UNSUBSCRIBED	Subscription not available for this channel.	Contact SIRIUS at 1-888-539-7474 to subscribe to the channel or tune to another channel.
NO TEXT	Artist information not available.	Artist information not available at this time on this channel. The system is working properly.

Entertainment Systems

Radio Display	Condition	Action Required
NO TEXT	Song title information not available.	Song title information not available at this time on this channel. The system is working properly.
NO TEXT	Category information not available.	Category information not available at this time on this channel. The system is working properly.
NO SIGNAL	Loss of signal from the SIRIUS satellite or SIRIUS tower to the vehicle antenna.	You are in a location that is blocking the SIRIUS signal (i.e., tunnel, under an overpass, dense foliage, etc). The system is working properly. When you move into an open area, the signal should return.
UPDATING	Update of channel programming in progress.	No action required. The process may take up to three minutes.
CALL SIRIUS 1-888-539-7474	Satellite service has been deactivated by SIRIUS Satellite Radio.	Call SIRIUS at 1-888-539-7474 to re-activate or resolve subscription issues.

FAMILY ENTERTAINMENT DVD SYSTEM (IF EQUIPPED)



Driving while distracted can result in loss of vehicle control, accident and injury. Ford strongly recommends that drivers use extreme caution when using any device that may take their focus off the road. The drivers primary responsibility is the safe operation of their vehicle. Only use cell phones and other devices not essential to the driving task when it is safe to do so.

Entertainment Systems

Your vehicle may be equipped with a Family Entertainment System (FES) which allows you to listen to audio CDs, MP3 discs, watch DVDs and to plug in and play a variety of standard video game systems. The DVD player is capable of playing standard DVDs, CDs, MP3s and is compatible with CD-R/W, CD-R and certain CD-ROM media.

Please review this material to become familiar with the FES features and controls as well as the very important safety information.



The driver should not attempt to operate any function of the DVD system while the vehicle is in motion. Give full attention to driving and to the road. Pull off the road in a safe place before inserting or extracting DVDs from the system. A remote control is included in the system to allow the rear seat occupants to operate the FES functions without distracting the driver.

Quick start

Your Family Entertainment System includes a DVD system, two sets of wireless infrared (IR) headphones and a wireless infrared (IR) remote control.

To play a DVD in the DVD system:

The DVD system can play DVD-Video, DVD-R, DVD-R/W discs as well as audio CDs and video CDs. To ensure proper disc operation, check the disc for finger prints, scratches and cleanliness. Clean with a soft cloth, wiping from center to edge.

1. Ensure that the vehicle ignition is in the RUN or ACCESSORY position.

2. Insert a DVD into the system, label-side up to turn on the system. It will load automatically.



3. Press the power button on the DVD player, then press Play () to begin to play the disc.



If a DVD is already loaded into the system, press PLAY on the DVD player.

Note: If sound can be heard, but no video is present, press VIDEO to select the video source (DVD or aux-inputs).

Entertainment Systems

Press VIDEO to change the source displayed on the screen. Press repeatedly to cycle through: DVD-DISC, DVD-AUX, NON-DVD, OFF.



Press the power button to turn the system OFF. The indicator light will turn off indicating the system is off.



Note: The audio from the DVD system will play over all vehicle speakers and can be adjusted by the radio volume control.

To play a CD in the DVD system:

The DVD system can play audio CDs, CD-R and CD-R/W, CD-ROM and video CDs. To ensure proper disc operation, check the disc for finger prints and scratches. Clean the disc with a soft cloth, wiping from the center to the edge.

1. Ensure that the vehicle ignition is in the RUN or ACCESSORY position.

2. Insert a CD into the system, label-side up to turn on the DVD system. It will load and automatically begin to play. If there is already a CD in the system, press PLAY on the DVD player.

3. The disc will begin to play and the 'CD Audio Disc' screen will display. From this screen, you can also select from COMPRESSION, SHUFFLE and SCAN features.



Entertainment Systems

To play an MP3 disc in the DVD system:

1. Ensure that the vehicle ignition is in the RUN or ACCESSORY position.
2. Insert an MP3 disc into the system, label-side up to turn on the DVD system. It will load and automatically begin to play. If there is already a disc in the system, press PLAY on the DVD player.
3. The disc will begin to play and the 'MP3 Audio Disc' screen will display and allow you to access the COMPRESSION, SHUFFLE, SCAN and FOLDER MODE features.



To play an auxiliary source through the DVD system

The DVD system can be used to connect and play auxiliary electronic devices such as game systems, personal camcorders, video cassette recorders, etc.

1. Ensure that the vehicle ignition is in the RUN or ACCESSORY position.
2. Press the power button to turn the DVD system on. The indicator light next to the power button will illuminate.



3. Connect an auxiliary audio/video source by connecting RCA cords (not included) to the RCA jacks on the left hand side of the system.

- Yellow (1) — video input
- White (2) — left channel audio input
- Red (3) — right channel audio input

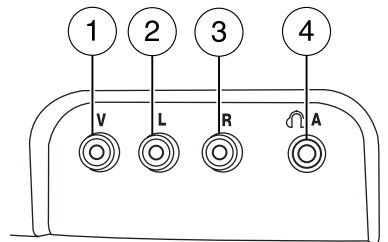

4. Press MEDIA on the DVD system to change the media source to AUX.

Entertainment Systems

5. Press VIDEO on the DVD system to change the video source to DVD-AUX. If your source is properly plugged in, it will appear on the LCD (Liquid Crystal Display) screen. If your auxiliary source does not have a video signal, or if the DVD system does not detect a video signal from the auxiliary source, the screen will remain black. If the video source is set to DVD-AUX, the display will automatically turn on if a video signal is detected.

To listen to audio over the headphones (Dual play mode):

1. You may listen to channels A and B over wired or wireless headphones. Refer to *Using the infrared wireless headphones* and *Using wired headphones* for further information.

- Black (4) — wired headphone output (wired headphones not included)

2. Press the headphone/speaker button on the DVD player or press the 2 and 4 memory presets on the audio system at the same time.



A green light will illuminate next to either the A or B Headphone Control Button to indicate which channel is active (able to be controlled).

3. Press MEDIA to change the audio source of the active channel (A or B). The audio source will be shown on the display. You may change the active channel by pressing the A or B headphone control button.

Note: Channel A can access any possible media source (AM, FM1, FM2, SAT (if equipped), CD, DVD, AUX). Channel B can only access DVD and AUX sources.

Note: Refer to *Single play/Dual play* for more information.

Using the infrared (IR) wireless headphones:



1. Press the power control on the earpiece to turn the headphones ON.
2. Select Channel A or B for each set of wireless headphones by using the A/B control on the ear piece.
3. Adjust the headphone volume using the rotary dial on the earpiece.

Using wired headphones (not included):



Do not leave children unattended in the vehicle and do not let children operate the system while unsupervised. If wired headphones or auxiliary systems are used, children may become entangled in the cords and seriously injure themselves.

Entertainment Systems

1. Connect the wired headphones in to the headphone jacks on either side of the DVD system. Each side is labeled  A or  B. Headphones plugged into jack A will listen to Channel A and headphones plugged into jack B will listen to Channel B.
2. Adjust the volume levels using the volume controls on the DVD system.



To adjust display brightness:

To decrease/increase the brightness level on the display screen, press the brightness control on the DVD system. A display will appear at the bottom of the screen indicating the brightness level. The brightness display will only appear when the menu is not displayed.



DVD player controls

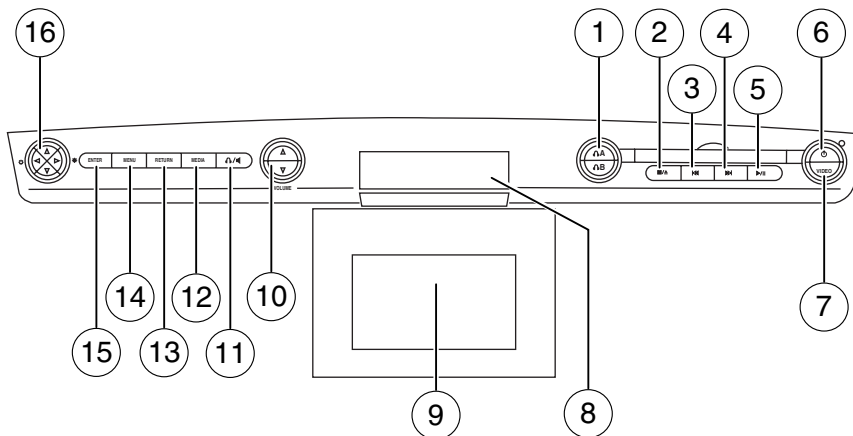

Entertainment Systems

1. **Headphone control A/B:** Press to select either the A or B headphone source. Then press MEDIA to select the desired playing media for that headset. When a headphone channel has been selected (A or B), selections will affect the source on that channel only.



Note: Headphone A can access any possible media (AM, FM1, FM2, SAT (if equipped), CD, DVD, DVD-AUX). Headphone B can only access DVD and DVD-AUX.

For further information, refer to *Single play/Dual play* later in this section.

2.  (Stop/Eject): Press once to stop and press a second time to eject a disc from the DVD system.



3.  (Reverse): Press and release for the previous chapter or track. Press and hold to reverse search a DVD, Video CD, or FES CD in DVD/CD mode.



4.  (Fast forward): Press and release for the next chapter or track. Press and hold to forward search a DVD, Video CD, or FES CD in DVD/CD mode.



5.  (Play/Pause): Press (Play) to select DVD mode (and to turn the DVD system on if it is off). If a disc is present, it will resume or begin to play. Press (Pause) while playing a disc to pause a DVD or CD.



6. **On/Off:** Press to turn the DVD system On/Off.



7. **VIDEO:** Press repeatedly to cycle through the following video state options which will be indicated on the bottom right hand corner of the display: DVD DISC, DVD-AUX, NON-DVD and Off (no indicator). If you select the DVD-AUX video source, the display will turn off if there is no video signal detected. When



Entertainment Systems

a video signal is detected on the auxiliary video input, and the display is in the DVD-AUX video mode, the display will automatically turn on.

8. **Infrared (IR) Receiver & Transmitter:** System sensor which reads the signals from the remote control and sends audio signals to the infrared (IR) wireless headphones.

9. **LCD screen:** The eight inch diagonal screen rotates down to view and up into housing to store when not in use. Ensure that the screen is latched into the housing when being stored.

10. **Volume:** When in Single Play, press to increase (▲) or decrease (▼) the volume over all speakers.



When in Dual Play, press to increase (▲) or decrease (▼) the volume

for the wired headphones. (Wireless headphone volume is controlled with the rotary dial on the right ear piece.)

11.  (Headphones/Speakers): Press once for Dual Play (Headphone mode- the rear speakers are muted) and press again for Single Play (same media playing through all speakers). You can also press the 2 and 4 memory preset buttons on the audio system at the same time to perform the same function. For further interaction information, refer to *Single Play/Dual play*.

12. **MEDIA:** Press repeatedly to select from the various possible playing media sources (AM, FM1, FM2, SAT (if equipped), CD, DVD, DVD-AUX). The media will show in the status display on the top of the screen when in Dual Play mode. When in Single Play mode, the media source will be displayed on the radio.



Note: Channel A can access any possible media source (AM, FM1, FM2, SAT (if equipped), CD, DVD, DVD-AUX). Channel B can only access DVD and DVD-AUX sources.

13. **RETURN:** Press to return to the playing media or to resume playback.



14. **MENU:** When playing a DVD, press MENU once to enter the DVD disc menu (if available) and press twice to enter the system set-up menu. From the set-up menu, you may



Entertainment Systems

select from Angle, Aspect Ratio, Language, Subtitles, Disc resume, Compression, Restore Defaults and Back. For more detailed information, refer to *Menu mode*.

15. **ENTER:** Press to select/confirm the current selection.



16. **Cursor /Brightness controls:**

Use the cursor controls to make various selections when in any menu. When not in a menu, and in DVD mode, press ◀/▶ to adjust the brightness. A display bar will appear at the bottom of the screen indicating the brightness levels.

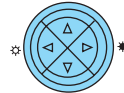

Remote control

Unless otherwise stated, all operations can be carried out with the remote control. Always point the remote control directly at the player. Ensure that there are no obstructions between the remote and player.

Entertainment Systems

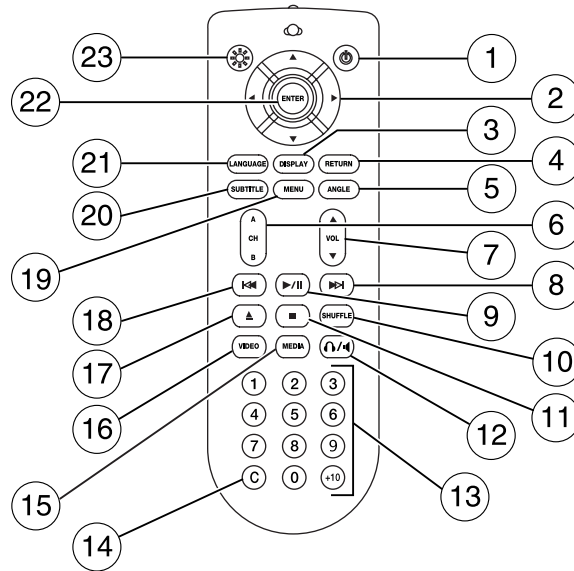

- 1. Power control:** Press to turn the FES (Family Entertainment System) ON/OFF.
- 2. Cursor controls:** Use in various active menus to advance the cursor up/down/left/right. When not in a Menu, the left and right cursor controls decrease and increase the display brightness.
- 3. DISPLAY:** Press to access the on-screen display of the FES functions and adjustments.
- 4. RETURN:** Press to return to the previous menu screen.
- 5. ANGLE** (DVD dependent): Press to select the angle to view the scene.
- 6. Channel A/B:** Press to select either A or B headphones and then use the MEDIA control to select the desired playing media for the headphones.
- 7. VOL (Volume):** When in Single Play, press to increase (▲) or decrease (▼) the volume over all speakers. When in Dual Play, press to increase (▲) or decrease (▼) the volume for the wired headphones.

Entertainment Systems

(Wireless headphone volume is controlled with the rotary dial on the right ear piece.)

8. **Fast Forward/Next:** In DVD mode, press and hold for a quick advance within the DVD. Press and release to advance to the next chapter. In CD/MP3 mode, press to access the next track.
9. **Play/Pause:** Press to play or pause a DVD.
10. **SHUFFLE:** Press to play all tracks on the current CD/MP3 disc in random order.
11. **STOP:** Press to stop the current DVD or CD/MP3.
12.  **Speaker/Headphone** (Single/Dual Play): Press to toggle between Single Play (same media playing through all speakers) and Dual Play (headphone mode — the rear speakers are muted). You can also press the 2 and 4 memory presets on the audio system at the same time to perform the same function.
13. **Keypad:** Use the numeric controls to enter in a specific CD/MP3 track or DVD chapter to be played.
14. **C (Cancel):** Press to cancel/clear the numeric input (i.e. chapter number).
15. **MEDIA:** Press to cycle through the possible media sources: AM, FM1, FM2, SAT (if equipped), CD, DVD, LINE IN (if equipped), DVD-AUX.
Channel B can only access DVD and AUX sources.
16. **VIDEO:** Press to cycle through video states: DVD-DISC, DVD-AUX, NON-DVD, Off.
17. **EJECT:** Press to eject a disc from the FES.
18. **Fast reverse/Previous:** When a DVD is playing, press and hold for a quick reverse within the DVD. Press and release for the previous chapter. Press PLAY to resume normal playback speed and volume. In CD/MP3 mode, press to access the previous track.
19. **MENU:** Press to access the DVD disc menu for selections. Press MENU again when in the DVD disc menu to access the system set-up menu.
20. **SUBTITLE** (DVD dependent): Press to turn the subtitle feature ON or OFF.
21. **LANGUAGE** (DVD dependent): Press to select the desired language.
22. **ENTER:** Press to select the highlighted menu option.

Entertainment Systems

23. **ILLUMINATION:** Press to illuminate the remote control and backlight all of the buttons.

Battery replacement

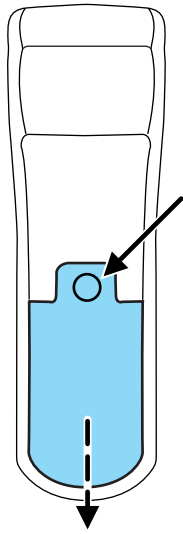

Batteries are supplied with the remote control unit. Since all batteries have a limited shelf life, replace them when the unit fails to control the DVD player.

Remove the screw and unlatch the battery cover to access the batteries. The remote control unit uses two AAA batteries which are supplied with the unit.

Entertainment Systems

Headphones

Wireless headphones

Your FES system is equipped with two sets of battery powered, infrared wireless headphones. Two AAA batteries are needed to operate the headphones. (Batteries are included.)

Additional infrared wireless headphones may be purchased for use with the system. Also, wired headphones may be purchased and plugged in where indicated on the left and right hand sides of the system. Refer to *Wired Headphones* below.



Entertainment Systems

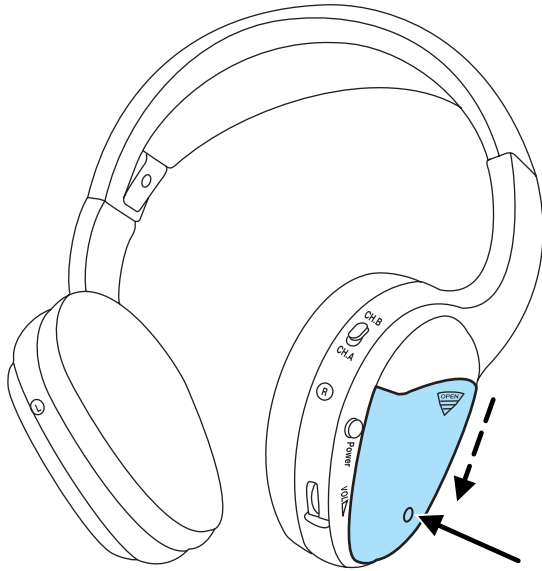

To install the batteries, remove the screw at the bottom of the cover. Then, lightly press down on top and slide the cover off.

When replacing the batteries, use two new batteries (alkaline recommended) and install them with the correct orientation as indicated in the battery housing.

Entertainment Systems



To operate the headphones:

- Press POWER on the ear piece to turn on the headphones. A red indicator light will illuminate indicating the headphones are ON. Press POWER again to turn the headphones off.
- Adjust the headphones to comfortably fit your head using the headband adjustment.
- Select the desired audio source (Channel A or B) for each set of wireless headphones by using the A/B selection switch on the ear piece.
- Adjust the volume control to the desired listening level.

Ensure that the headphones are turned off when not in use. After approximately one minute of not being in use (no infrared signal is received), the wireless headphones will automatically turn off. They will also turn off after two hours of continuous use as a power save feature. If this happens, simply turn the headphones on again and continue use.



Entertainment Systems

Wired headphones



Do not leave children unattended in the vehicle and do not let children operate the system while unsupervised. If wired headphones or auxiliary systems are used, children may become entangled in the cords and seriously injure themselves.

You may purchase wired headphones for your FES (Family Entertainment System). Plug them into the 3.5 mm headphone jack(s) located on the left and right sides of the system. (Channel A is located on the left side and Channel B is located on the right side.) These headphones will be active when in Dual Play mode.

To listen to the audio on wired headphones (not included), connect the wired headphones into the headphone jacks on the sides of the DVD system. The wired headphone jack for Channel A is located on the left side of the FES and is labeled  A. Headphones plugged into this headphone jack will hear audio from the audio source selected to be the Channel A source. The wired headphone jack for Channel B is located on the right side of the FES and is labeled  B. Headphones plugged into this headphone jack will hear audio from the audio source selected to be the Channel B source.

Adjust the headphone volume using the volume control on the DVD system.



Operation

Single play/Dual play

Your DVD and audio system work together with the infrared headphones and wired headphones (not included) to allow the rear seat passengers to listen to the radio (and other media sources) over the headphones. This enables the front and rear seat passengers to listen to a variety of sources a variety of ways.



Single Play: Single play consists of all occupants in the vehicle listening to the same playing media over the front and rear speakers. When the DVD system is on, and the same source is playing through the front and rear speakers, SINGLE PLAY will appear in the front radio display.

Entertainment Systems

Dual Play: Dual play is when the rear seat passengers choose to listen to a different playing media than the front seat passengers. With the DVD and Rear Seat Controls turned ON, the rear seat passengers may choose to listen to the radio, CD, MP3, DVD, or DVD-AUX media sources over headphones while the front speakers play the chosen selection for the front audio system, they may listen to another over the headphones. DUAL PLAY will appear in the radio display.

When both the front seat passengers and the rear seat passengers listen to the same audio source, SHARED MODE will appear on the radio.

Note: If the front seat passengers are listening to the radio, the rear seat passengers can also listen to the radio, however they will be limited to listening to the same radio channel.

Press  /  on the DVD player to listen to audio over the headphones.



The headphone control will now be active and a green light next to the A or B headphone control buttons will illuminate. The system can output two different audio sources over the headphones. These are called Channel A and Channel B. Both Channel A and Channel B can be listened to on the wired headphones (not included) or on the infrared (IR) wireless headphones.

Press the Headphone Control button A to change the audio source for Channel A.



Press MEDIA to change the audio source for Channel A. This information will display on the DVD system screen.



Press the Headphone Control button B to change the audio source for Channel B.



Press MEDIA to change the audio source for Channel B. This information will display on the DVD system screen. Channel B can listen to either the DVD media or the DVD system auxiliary inputs (DVD-AUX).

Entertainment Systems

Operation with an aftermarket audio system (Headphone only mode)

When the Family Entertainment System (FES) detects that the original radio supplied by Ford Motor Company has been removed from the vehicle, the Family Entertainment System will work in a state referred to as “Headphone Only Mode”.

While operating in Headphone Only Mode, the system will have limited functionality.

- The system will only output audio to the headphones. It will not be capable of providing audio to the speakers.
- The available sources in FES Headphone Only Mode are DVD-DISC and DVD-AUX, regardless of headphone channel (A or B).
- When a disc is inserted into the FES while in Headphone Only Mode, both headphone channels (A&B) will be connected to FES-DISC.

Menu mode

Press MENU once on the DVD system to access the DVD disc menu if available.

Press MENU twice to access the DVD set-up menu and the following features:

1. ZOOM
2. ANGLE
3. ASPECT RATIO
4. LANGUAGE
5. SUB TITLES



Angle mode

Select ANGLE to select various angles of view for the DVD.



Entertainment Systems

This is disc dependent — some DVD discs may have more viewing angles to select from. Once you have made your selection, press ENTER to confirm. The system default is Angle 1.



Aspect ratio

Select ASPECT RATIO to select the viewing size and shape of the video displayed on the LCD screen. This is disc dependent.



You can select from: WIDE, LETTER BOX or PAN SCAN. Once you have made your selection, press ENTER to confirm. The LCD screen display will immediately change to your selection after the system resumes playback of the DVD. The system default is WIDE (16:9).

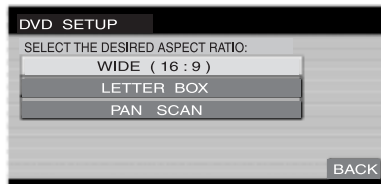

Language

Select LANGUAGE to select the language you would like to use for audio output (English, Spanish, French). This is disc dependent.



Entertainment Systems

Once you have made your selection, press ENTER to confirm. The system default is English.



Subtitles

Select SUBTITLES to turn the subtitle option on or off. The system default is OFF.



Once you have made your selection, press ENTER to confirm. This is disc dependent.

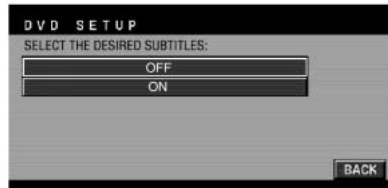

Audio CDs

To play audio CDs on your DVD system:

1. Ensure that the vehicle ignition is in the RUN or ACCESSORY position.
2. Ensure that the DVD system is ON.
3. Insert an audio CD into the DVD system, label side up.
4. The track and elapsed time will appear in the status bar. Use the DVD cursor controls on the bezel to highlight which track you would like to play. You can also use the cursor controls to highlight COMPRESSION, SHUFFLE or



Entertainment Systems

SCAN. Once you have highlighted the desired track or function, press ENTER on the DVD bezel to confirm your selection.

COMP (Compression): Compression brings soft and loud CD passages together for a more consistent listening level when in CD mode. Press to turn the feature ON/OFF

SHUFFLE: Press to hear all tracks on the current CD in random order. Press again to stop.

SCAN: Press for a brief sampling of all tracks on the current CD. Press again to stop.

Playing MP3 discs

To play an MP3 disc on your DVD system:

1. Ensure that the vehicle ignition is in the RUN or ACCESSORY position.
2. Ensure that the DVD system is ON.
3. Insert the MP3 disc into the DVD system, label side up.
4. The folder, track and elapsed time will appear in the status bar. The screen will list the Artist, Title, Album and File Name.



COMP (Compression):

Compression brings soft and loud CD/MP3 passages together for a more consistent listening level when in CD mode. Press to turn the feature ON/OFF

SHUFFLE: Press to hear all tracks on the current MP3 folder in random order. Press again to stop.

SCAN: Press for a brief sampling of all tracks on the current MP3 folder. Press again to stop.

FOLDER LIST: Press access folder mode and to go to the previous/next folder in the MP3 disc.

MP3 disc quality factors

Several factors can effect disc playback quality:

- Disc capacity — Each disc contains about 650 MB of storage capacity. We do not recommend using high capacity discs containing 700MB of storage.
- Disc type — Some CD-RW discs may operate inconsistently and may cause an error message to appear. We recommend burning MP3 files onto CD-R discs.

Entertainment Systems

- Disc finalization — The disc may be left open for the purpose of adding sessions to it at a later time, but be sure to close each session or the disc will not play.
- Bit rate — The player supports bit rates from 32–320 kbps, as well as variable bit rate MP3 files, but lower bit rates will have a noticeable effect on sound quality and are recommended only for speech or low fidelity music material. We recommend that you encode MP3 files using a high quality encoder.
- PC configuration — Encoding MP3 files requires intensive use of your computer's resources. Follow the PC configuration recommendations of the encoder software vendor. We recommend that you avoid running other software applications on your PC during MP3 encoding to avoid undesirable noise and distortion.

CD, MP3 and CD player care

- Handle discs by their edges only. Never touch the playing surface.
- Do not expose discs to direct sunlight or heat sources for extended periods of time.
- Do not insert more than one disc into the slot of the CD player (if equipped).
- Always store discs out of direct sunlight. Excessive heat may damage or warp discs.
- Use care when handling and playing CD-R and CD-RW discs, which are more susceptible to damage from heat, light and stress than are regular CDs.
- Always insert and remove a disc by holding the disc flat, with the playing surface facing down, in order to prevent damage to the disc or the player.
- Never insert any object other than a compact disc (CD) or digital versatile disc (DVD) into the player, as doing so may damage the player and may cause injury to you.
- Do not disassemble the player. The laser used in disc playback is extremely harmful to the eyes.

The FES DVD system is designed to play commercially pressed 12 cm (4.75 in) audio compact discs and digital versatile discs (DVD) only. Due to technical incompatibility, certain recordable and re-recordable compact discs may not function correctly when used in Ford CD and DVD players. Irregular shaped CDs or DVDs, CDs or DVDs with a scratch protection film attached, and CDs

Entertainment Systems

with homemade paper (adhesive) labels should not be inserted into the FES DVD system. The label may peel and cause the CD or DVD to become jammed. It is recommended that homemade CDs or DVDs be identified with permanent felt tip marker rather than adhesive labels. Ball point pens may damage CDs or DVDs. Please contact your authorized dealer for further information.

Playing a DVD

1. Ensure that the vehicle ignition is in the RUN or ACCESSORY position.
2. Ensure that the navigation system is on.
3. Insert a DVD label-side up into the system.
4. Use the DVD bezel controls to:

Press to play or pause a DVD.



Press to stop or eject a DVD.



Press and release to go to the previous chapter. Press and hold for a fast reverse search.



Press and release to go to the next chapter. Press and hold for a fast forward search.



Press when not in menu mode to adjust brightness, or when in menu mode to navigate through the menu selections.



Press to adjust volume levels.



Slow play

1. With a DVD playing, press pause.



Entertainment Systems

2. Press and hold the reverse or advance button to enter into slow play mode. Once in slow play mode, press and release the reverse or advance button repeatedly to cycle through 1/4 and 1/2. These will display on the status bar on top of the screen as the screens cycle through at this rate.



Frame by frame

1. With a DVD playing, press pause.



2. Press the right cursor button. The DVD will advance one frame. Each press of the right cursor button will advance the DVD video by one frame.

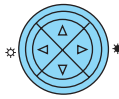

Headphone/auxiliary jacks

There are wired headphones (not included) and auxiliary jacks on the left and right side of your DVD system. They can be used to plug in wired headphones or to connect and play auxiliary electronic devices such as game systems, personal camcorders, video cassette recorders, etc.

On the left side of the system is the Headphone A input jack. This headphone will listen to the media selected on the Channel A source. When you need to make any adjustments to the media, volume, etc, ensure that the Channel A source is highlighted. For more information, refer to *Headphone adjustments*.

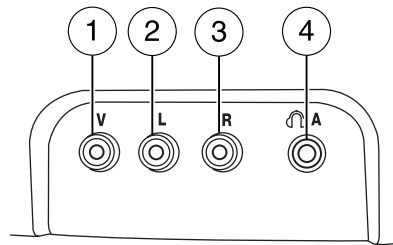

Also located here are the various auxiliary jacks which can be used to plug in a VCR, camcorder, video games, etc. The specific jacks are as follows:

1. Yellow: video input
2. White: left channel audio input
3. Red: right channel audio input
4. Black: wired headphone jack (not included)

Entertainment Systems

The B headphone jack (5) is located on the right side of the DVD system. Plug in wired headphones (not included) here.

Note: The B headphones can only access DVD and AUX modes. They cannot access radio sources.

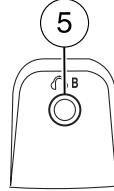

Audio displays

Your DVD system interacts closely with the front audio system. Status messages will appear in the radio display showing the DVD status. Some possible radio display messages:

- SINGLE PLAY or DUAL PLAY
- DVD LOAD
- DVD MENU
- DVD STOP

Audio interaction

You can then also use the front audio controls to advance, reverse, play and pause a DVD. While a DVD is playing you may use the following controls on the front radio:

- SEEK: Press to advance to the previous (◀) or next (▶) DVD chapters.
- ▶ || : Press to play a DVD or to pause the DVD.

When the radio displays “DVD MENU”, press PLAY on the radio (memory preset #6), to play the disc.

Parental control for the DVD system

Your Family Entertainment System (FES) allows you to have control over the rear seat controls in a few different ways. The DVD system is automatically activated when the vehicle ignition is ON, which allows the rear seat passengers to use the DVD system.

There are three levels of control of the FES buttons. The states are FULL (enabled), LOCAL or



LOCKED (disabled). To change the level of control, press the memory preset controls 3 and 5 simultaneously on the front audio controls. The control level will cycle each time the buttons are pressed simultaneously. The three states are described as:

Entertainment Systems

FULL (enabled): The FES has control over the primary (speaker) and secondary (headphone) audio sources.

LOCAL: The FES has control over the secondary source (headphones) only. The radio will ignore button presses that affect the primary (speaker) audio source.

LOCKED (disabled): The FES buttons are locked and all FES button presses are ignored by the radio and the FES except for load and eject.

When the DVD system is ON, you can then press the memory preset controls 2 and 4 simultaneously to



toggle between Single Play and Dual Play. In Single Play mode, all speakers listen to the same media. In Dual Play mode, rear seat passengers can use the infrared wireless, or wired (not included) headphones to listen to a different playing media than the front seat passengers.

General information

Note: DVDs are formatted by regions. US and Canada systems can only play region 1 DVDs and Mexico systems can only play region 4 DVDs. Systems sold in vehicles targeted for other parts of the world would have different regions. If a playback problem is encountered, please ensure that you are using a disc designed for your region. The region coding can be found stamped on the disc or on the box, and can say 'region-1' or 'region 4', etc. They may also be marked by a numerical symbol.

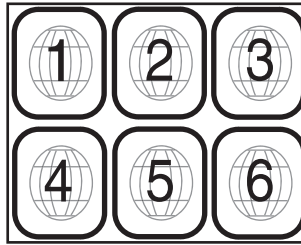

Macrovision: This product incorporates copyright protection technology that is protected by method claims of certain U.S. patents and other intellectual property rights owned by Macrovision Corporation and other rights owners. Use of this copyright protection technology must be authorized by Macrovision Corporation, and is intended for home and other limited viewing uses only unless otherwise authorized by Macrovision Corporation. Reverse engineering or disassembly is prohibited.

MP3: Supply of this product only conveys a license for private, non-commercial use and does not convey a license nor imply any right to

Entertainment Systems

use this product in any commercial (i.e. revenue generating) real time broadcasting (terrestrial, satellite, cable and /or any other media) broadcasting/streaming via internet, intranets and/or other networks or in other electronic content distribution systems, such as pay-audio or audio-on-demand applications. An independent license for such use is required. For details, please visit [http:// www.mp3licensing.com](http://www.mp3licensing.com).

Safety information

 Driving while distracted can result in loss of vehicle control, accident and injury. Ford strongly recommends that drivers use extreme caution when using any device that may take their focus off the road. The drivers primary responsibility is the safe operation of their vehicle. Only use cell phones and other devices not essential to the driving task when it is safe to do so.

Read all of the safety and operating instructions before operating the system and retain for future reference.

Do not attempt to service, repair or modify the Family Entertainment System (FES). See your dealer.

Do not insert foreign objects into the DVD compartment.

 Do not leave children unattended in the vehicle and do not let children operate the system while unsupervised. If wired headphones or auxiliary systems are used, children may become entangled in the cords and seriously injure themselves.

 The front glass on the liquid crystal display (LCD) flip-down screen may break when hit with a hard surface. If the glass breaks, do not touch the liquid crystalline material. In case of contact with skin, wash immediately with soap and water.

 The driver should not attempt to operate any function of the DVD system while the vehicle is in motion. Give full attention to driving and to the road. Pull off the road in a safe place before inserting or extracting DVDs from the system. A remote control is included in the system to allow the rear seat occupants to operate the FES functions without distracting the driver.

Do not expose the liquid crystal display (LCD) flip-down screen to direct sunlight or intensive ultraviolet rays for extensive periods of time. Ultraviolet rays deteriorate the liquid crystal.

Entertainment Systems

Be sure to review User Manuals for video games and video game equipment when used as auxiliary inputs for your Family Entertainment System (FES).

Do not operate video games or video equipment if the power cords and/or cables are broken, split or damaged. Carefully place cords and/or cables where they will not be stepped on or interfere with the operation of seats and/or compartments.

Disconnect video games and video equipment power cords and/or cables when not in use.

Avoid touching auxiliary input jacks with your fingers. Do not blow on them or allow them to get wet or dirty.

Do not clean any part of the DVD player with benzene, paint thinner or any other solvent.

Federal Communication Commission (FCC) Compliance

Changes or modifications not approved by Ford Lincoln-Mercury could void user's authority to operate the equipment. This equipment has been tested and found to comply with the limits for a Class B digital device, pursuant to Part 15 of the FCC Rules. These limits are designed to provide reasonable protection against harmful interference in a residential installation. This equipment generates, uses and can radiate radio frequency energy and, if not installed and used in accordance with the instructions, may cause harmful interference and radio communications.

However, there is no guarantee that interference will not occur in a particular installation. If this equipment does cause harmful interference to radio or television reception, which can be determined by turning the equipment off and on, the user is encouraged to consult the dealer or an experienced radio/TV technician for help.

Care and service of the DVD player

Environmental extremes

DVD players which are subjected to harsh environmental conditions may be damaged or perform at less than maximum capability. To avoid these outcomes, whenever possible avoid exposing your DVD player to:

- extremely hot or cold temperatures.
- direct sunlight.
- high humidity.
- a dusty environment.

Entertainment Systems

- locations where strong magnetic fields are generated.

Temperature extremes

When the vehicle is parked under direct sunlight or in an extremely cold place for a long period of time, wait until the cabin temperature of the vehicle is at normal temperature before operating the system.

Humidity and moisture condensation

Moisture in the air will condense in the DVD player under extremely humid conditions or when moving from a cold place to a warm one. Moisture condensation may cause damage to the DVD and/or player. If moisture condensation occurs, do not insert a CD or DVD into the player. If one is already in the player, remove it. Turn the DVD player ON to dry the moisture before inserting a DVD. This could take an hour or more.

Foreign substances

Exercise care to prevent dirt and foreign objects from entering the DVD player compartment. Be especially careful not to spill liquids of any kind onto the media controls or into the system. If liquid is accidentally spilled onto the system, immediately turn the system OFF and consult a qualified service technician.

Cleaning the liquid crystal display (LCD) flip-down screen

Clean the display screen by applying a small amount of water or any ammonia-based household glass cleaner directly to a soft cloth. Rub the screen gently until the dust, dirt or fingerprints are removed. Do not spray the screen directly with water or glass cleaning solvents. Overspray from these fluids could drip down into the internal electronics of the screen and cause damage. Do not apply excessive pressure while cleaning the screen.

Cleaning DVD and CD discs

Inspect all discs for contamination before playing. If necessary, clean discs only with an approved DVD and CD cleaner and wipe from the center out to the edge. Do not use circular motion.

Compatibility with aftermarket audio systems (headphone only mode)

When the Family Entertainment System (FES) detects that the original radio supplied by Ford Motor Company has been removed from the vehicle, the FES will work in a state referred to as "Headphone Only Mode." This mode allows the FES to operate as a standalone system, without interface to the radio.

Entertainment Systems

While operating in Headphone Only Mode, the system will have limited functionality.

- The system will only output audio to the headphones. It will not be capable of providing audio to the speakers.
- The available sources in FES Headphone Only Mode are DVD-DISC and DVD-AUX, regardless of headphone channel (A or B).
- When a disc is inserted into the FES while in Headphone Only Mode, both headphone channels (A and B) will be connected to FES-DISC.

NAVIGATION SYSTEM (IF EQUIPPED)

Your vehicle may be equipped with a Navigation System. Refer to the *Navigation supplement* for further information.

Climate Controls

DUAL ZONE AUTOMATIC TEMPERATURE CONTROL WITH REAR PASSENGER COMPARTMENT CLIMATE CONTROL (IF EQUIPPED)

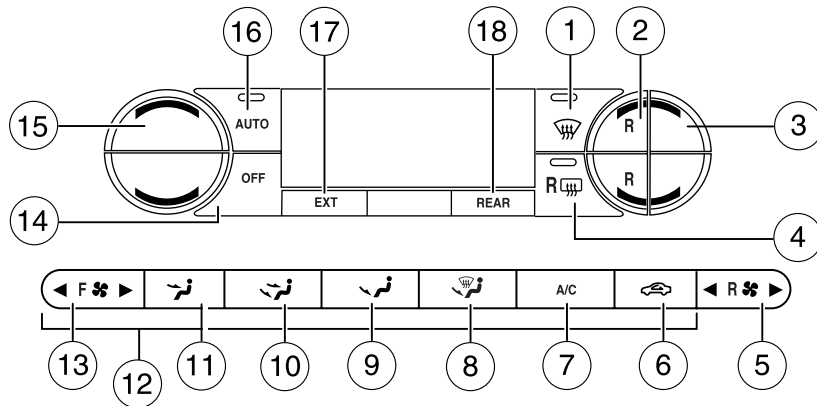

1. **Defrost:** Distributes outside air through the windshield defroster vents and demister vents. Can be used to clear thin ice or fog from the windshield.

2. **Rear temperature control:** Press to enable the auxiliary system and set the desired rear cabin airflow temperature with the front control. The rear cabin airflow temperature will match the driver airflow temperature setting when only the center rear temperature bar is illuminated. The rear cabin airflow temperature will be warmer or cooler than the driver airflow temperature setting when more than one rear temperature bar is illuminated. When the rear temperature button is pressed, the display will show only the rear cabin settings. After the rear setting changes are completed on the front control, the display will automatically show all climate settings.



3. **Passenger temperature control:** Press to increase/decrease the temperature for the passenger in the front of the vehicle.



4. **Rear defroster:** Press to activate/deactivate the rear window defroster. Refer to *Rear window defroster* later in this chapter for more information.

5. **Rear fan speed control:** Press to enable the auxiliary system or to adjust the rear fan speed from the front control. The rear fan speed settings available are 4, 3, 2, 1 and O (OFF). When the rear fan button is pressed, the display will show only the rear cabin settings. After the rear

Climate Controls

setting changes are completed on the front control, the display will automatically show all climate settings.

6.  **Recirculated air:** Press to activate/deactivate air recirculation in the vehicle cabin. Recirculated air may reduce the amount of time to cool down the interior of the vehicle and may also help reduce undesired odors from reaching the interior of the vehicle. Recirculated air can be engaged manually in any airflow selection except . Recirculated air may turn off automatically in all airflow selections.

7. **A/C:** Press to activate/deactivate air conditioning. Use with  recirculated air to improve cooling performance and efficiency. Engages automatically in AUTO,  (defrost), and  (floor/defrost).

8.  : Distributes air through the windshield defroster vents, demister vents and floor vents.

9.  : Distributes air through the floor vents.

10.  : Distributes air through the instrument panel vents and the floor vents.

11.  : Distributes air through the instrument panel vents.

12. **Manual override controls:** Allows you to manually select where airflow is distributed. To return to full automatic control, press AUTO.

13. **F  Front fan speed control:** Press to manually increase or decrease the fan speed. To return to full automatic control, press AUTO.

14. **OFF:** Outside air is shut out and the climate system is turned off.

15. **Driver temperature control:** Press to increase or decrease the temperature on the driver side of the cabin. Sets the passenger side temperature also when DUAL is disengaged. **Note:** The recommended vehicle cabin setting is between 72°F (22°C) and 75°F (24°C).

- **Dual temperature control:** Press and hold AUTO to engage/disengage separate passenger side temperature control.

16. **AUTO:** Press to engage full automatic operation, and select the desired temperature using the temperature control. The system will automatically determine fan speed, airflow location, A/C on or off, and outside or recirculated air, to heat or cool the vehicle to reach the desired temperature.

17. **EXT:** Press to display the outside temperature. Press again to display the cabin temperature settings. **Note:** Exterior readings are more accurate when the vehicle is moving.

Climate Controls





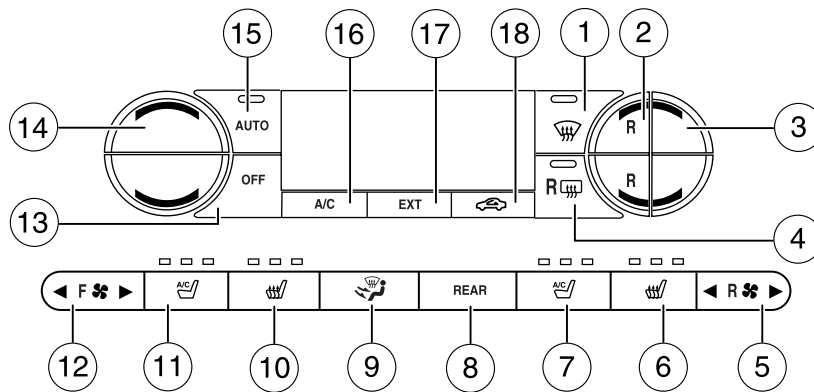





18. **REAR:** Press to enable the control located in the rear of the floor console. Press again to turn the auxiliary system off. When the REAR button is pressed, the display will show only the rear cabin settings. After the rear setting changes are completed on the front control, the display will automatically show all climate settings.

Dual automatic temperature control with heated and cooled seats and rear passenger compartment climate control (if equipped)



1. **Defrost:** Distributes outside air through the windshield defroster vents and demister vents. Can be used to clear thin ice or fog from the windshield.
2. **Rear temperature control:** Press to enable the auxiliary system and set the desired rear cabin airflow temperature with the front control. The rear cabin airflow temperature will match the driver airflow temperature setting when only the center rear temperature bar is illuminated. The rear cabin airflow temperature will be warmer or cooler than the driver airflow temperature setting when more than one rear temperature bar is illuminated. When the rear temperature button is pressed, the display will show only the rear cabin settings. After the rear setting changes are completed on the front control, the display will automatically show all climate settings.
3. **Passenger temperature control:** Press to increase/decrease the temperature for the passenger in the front of the vehicle.
4. **Rear defroster:** Press to activate/deactivate the rear window defroster. Refer to *Rear window defroster* later in this chapter for more information.



Climate Controls

5.  **Rear fan speed control:** Press to enable the auxiliary system or to adjust the rear fan speed from the front control. The rear fan speed settings available are 4, 3, 2, 1 and O (OFF). When the rear fan button is pressed, the display will show only the rear cabin settings. After the rear setting changes are completed on the front control, the display will automatically show all climate settings.
6.  **Passenger heated seat control:** Press to activate/deactivate the passenger heated seat. See *Climate controlled seats* in the *Seating and Safety Restraints* chapter.
7.  **Passenger cooled seat control:** Press to activate/deactivate the passenger cooled seat. See *Climate controlled seats* in the *Seating and Safety Restraints* chapter.
8. **REAR:** Press to enable the control located in the rear floor console (if equipped). Press again to turn the auxiliary system off. When the REAR button is pressed, the display will show only the rear cabin settings. After the rear setting changes are completed on the front control, the display will automatically show all climate settings.
9.  **Airflow direction control:** Press to toggle through the air distribution modes listed below. The selected mode will be shown in the display.
 -  : Distributes air through the instrument panel vents.
 -  : Distributes air through the instrument panel and the floor vents.
 -  : Distributes air through the floor vents.
 -  : Distributes air through the windshield defroster vents, demister vents and the floor vents.
10.  **Driver heated seat control:** Press to activate/deactivate the driver heated seat. See *Climate controlled seats* in the *Seating and Safety Restraints* chapter.
11.  **Driver cooled seat control:** Press to activate/deactivate the driver cooled seat. See *Climate controlled seats* in the *Seating and Safety Restraints* chapter.
12. **F**  **Front fan speed control:** Press to manually increase or decrease the fan speed. To return to full automatic control, press AUTO.
13. **OFF:** Outside air is shut out and the climate system is turned off.



Climate Controls

14. **Driver temperature control:** Press to increase or decrease the temperature on the driver side of the cabin. Sets the passenger side temperature also when DUAL is disengaged. **Note:** The recommended vehicle cabin setting is between 72°F (22°C) and 75°F (24°C).

15. **AUTO:** Press to engage full automatic operation, and select the desired temperature using the temperature control. The system will automatically determine fan speed, airflow location, A/C on or off, and outside or recirculated air, to heat or cool the vehicle to reach the desired temperature.

16. **A/C:** Press to activate/deactivate air conditioning. Use with  recirculated air to improve cooling performance and efficiency. Engages automatically in AUTO,  (defrost), and  (floor/defrost).



17. **EXT:** Press to display the outside temperature. Press again to display cabin temperature settings. **Note:** Exterior readings are more accurate when the vehicle is moving.

18.  **Recirculated air:** Press to activate/deactivate air recirculation in the vehicle cabin. Recirculated air may reduce the amount of time to cool down the interior of the vehicle and may also help reduce undesired odors from reaching the interior of the vehicle. Recirculated air can be engaged manually in any airflow selection except . Recirculated air may turn off automatically in all airflow selections.

Operating tips

- To reduce fog build up on the windshield during humid weather, place the air flow selector in the  position.
- To reduce humidity build up inside the vehicle: do not drive with the air flow selector in the O (OFF) or (in cold weather) MAX A/C position.
- Under normal weather conditions, do not leave the air flow selector in MAX A/C or O (OFF) when the vehicle is parked. This allows the vehicle to “breathe” using the outside air inlet vents.
- To improve the A/C cool down, drive with the windows slightly open for 2-3 minutes after start up or until the vehicle has been “aired out”.
- During extreme high ambient temperatures when idling stationary for extended periods of time in gear, it is recommended to run the A/C in the MAX A/C position, turn off the rear A/C unit, reduce blower fan speed from the highest setting and put the vehicle’s transmission into the P (Park) position to continue to receive cool air from your A/C system.

Climate Controls

- For maximum cooling performance, MAX A/C:
In AUTO: Press AUTO control and set to desired temperature.
In Manual Override Control: Press the  (panel), A/C, and  (recirculation) controls, set the temperature to 60°F (15°C) and the fan to the highest blower setting.
- Do not put objects under the front seats that will interfere with the airflow to the back seats.
- Remove any snow, ice or leaves from the air intake area at the base of the windshield.

To aid in side window defogging/demisting in cold weather:

1. Select .
2. Select A/C.
3. Adjust the temperature control to maintain comfort.
4. Set the fan speed to the highest setting.
5. Direct the outer instrument panel vents towards the side windows.

To increase airflow to the outer instrument panel vents, close the vents located in the middle of the instrument panel.



Do not place objects on top of the instrument panel as these objects may become projectiles in a collision or sudden stop.

AUXILIARY CLIMATE CONTROL (IF EQUIPPED)

1. **Fan speed:** Turn to select the desired fan speed.
2. **Temperature/mode selection:**
The distribution of air from the overhead and floor registers is based on the temperature selected. Turn to select for comfort.

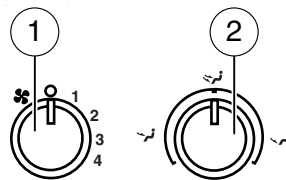

To use the rear climate controls, ensure that **REAR** is pressed on the main climate control face.

Climate Controls

REAR WINDOW DEFROSTER

The rear defroster control is located on the climate control panel and works to clear the rear window of fog and thin ice.

The engine must be running in order to operate the rear window defroster.

The rear defroster turns off automatically after 15 minutes or when the ignition is turned to the 1 (LOCK) position. To manually turn off the defroster before 15 minutes have passed, push the control again.

Do not use razor blades or other sharp objects to clean the inside of the rear window or to remove decals from the inside of the rear window. This may cause damage to the heated grid lines and will not be covered by your warranty.

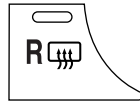

Lights

HEADLAMP CONTROL ☀

Rotate the headlamp control to the first position $P \leftarrow$ to turn on the parking lamps. Rotate to the second position $\equiv D$ to turn on the headlamps.

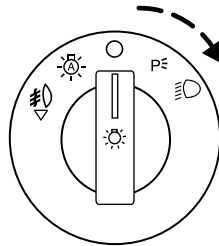

Autolamp control ☀

The autolamp system provides light sensitive automatic on-off control of the exterior lights normally controlled by the headlamp control.

The autolamp system also keeps the lights on for approximately 20 seconds or, if equipped with a message center, you can select a delay from 0–180 seconds, after the ignition switch is turned to OFF.

- To turn autolamps on, rotate the control counterclockwise.
- To turn autolamps off, rotate the control clockwise to OFF.

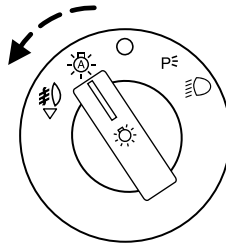

Foglamp control ☘

The headlamp control also operates the foglamps. The foglamps can be turned on when the headlamp control is in the $P \leftarrow$, ☀, or $\equiv D$ positions and the high beams are not turned on.

Pull headlamp control towards you to turn foglamps on. The foglamp indicator light ☘ will illuminate.

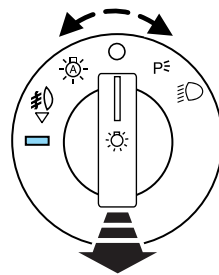

Lights

High beams

Push the lever toward the instrument panel to activate. Pull the lever towards you to deactivate.

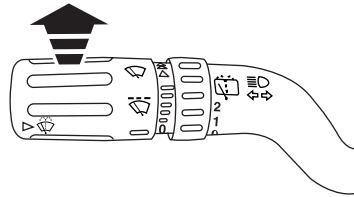

Flash to pass

Pull toward you slightly to activate and release to deactivate.

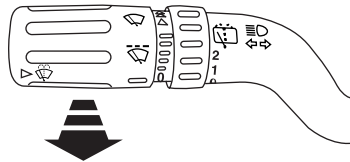

Daytime running lamps (DRL) (if equipped)

Turns the foglamps on at full intensity output. To activate:

- the ignition must be in the ON position and
- the headlamp control must be in the OFF, parking lamps or autolamp position.



Always remember to turn on your headlamps at dusk or during inclement weather. The Daytime Running Lamp (DRL) system does not activate the tail lamps and generally may not provide adequate lighting during these conditions. Failure to activate your headlamps under these conditions may result in a collision.

PANEL DIMMER CONTROL

Use to adjust the brightness of the instrument panel when exterior lights are on.

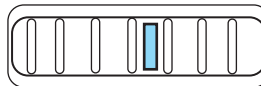

- Rotate the thumbwheel from left to right to brighten the instrument panel.
- Rotate the thumbwheel from right to left to dim the instrument panel.

Lights

- Rotate fully to the right (past detent) to turn on interior lamps.
- Rotate to the left position (past detent) to turn off the interior lamps and will also disable the illuminated entry feature.

Note: If the battery is disconnected, discharged, or a new battery is installed, the dimmer switch requires re-calibration. Rotate the dimmer switch from the full dim position to the full Dome/ON position to reset. This will ensure that your displays are visible under all lighting conditions.

At dusk and dawn, the LEDs are illuminated at six times the normal intensity to enhance contrast and visibility. The system automatically “dims down” as ambient light reaches the dash-mounted sensor.

The interior control lights dim progressively in four steps until they reach nighttime operating levels. At all illumination levels, the lights can be dimmed using the thumbwheel on the instrument panel.

AIMING THE HEADLAMPS

The headlamps on your vehicle are properly aimed at the assembly plant.

If your vehicle has been in an accident the alignment of your headlamps should be checked by your authorized dealer.

Vertical aim adjustment

Before aim adjustment, disable the air suspension system. Refer to *Message center* in the *Driver Controls* chapter.

1. Park the vehicle directly in front of a wall or screen on a level surface, approximately 25 feet (7.6 meters) away.

- (1) 8 feet (2.4 meters)
- (2) Center height of lamp to ground
- (3) 25 feet (7.6 meters)
- (4) Horizontal reference line

2. Measure the height from the center of your headlamp (indicated by a 3.0 mm circle on the lens) to the ground and mark an 8 foot (2.4 meter) horizontal reference line on the vertical wall or screen at this height (a piece of masking tape works well).

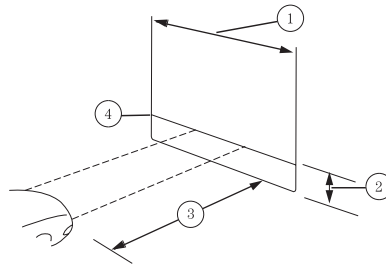

Lights

3. Turn on the low beam headlamps to illuminate the wall or screen and open the hood. Cover one of the headlamps so no light from that lamp hits the wall.

4. On the wall or screen you will observe a light pattern with a distinct horizontal edge towards the right. If this edge is not at the horizontal reference line, the beam will need to be adjusted so the edge is at the same height as the horizontal reference line.

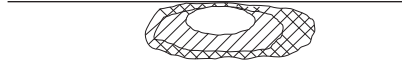

5. Locate the vertical adjuster on each headlamp, then use a Phillips #2 screwdriver to turn the adjuster either counterclockwise (to adjust down) or clockwise (to adjust up) aligning the upper edge of the light pattern up to the horizontal line.

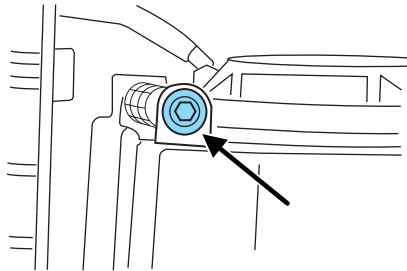

6. HORIZONTAL AIM IS NOT REQUIRED FOR THIS VEHICLE AND IS NON-ADJUSTABLE.

7. Repeat Steps 3–5 for the other headlamp.

8. Close the hood and turn off the lamps.

TURN SIGNAL CONTROL ⇄

- Push down to activate the left turn signal.
- Push up to activate the right turn signal.

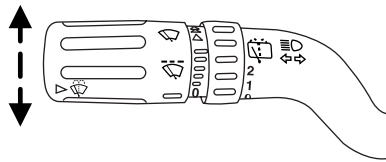

Lights

INTERIOR LAMPS

Front row map lamps

To turn on the map lamps, press the outer edge of the clear lens. The front row map lamp lights when:

- any door is opened.
- the instrument panel dimmer switch is rotated until the courtesy lamps come on.
- the remote entry controls are pressed and the ignition is OFF.

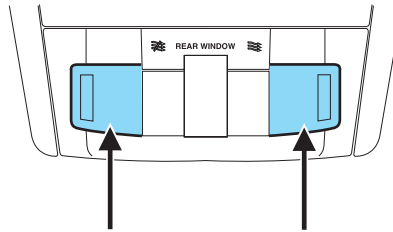

Front row map/dome lamp (if equipped)

The dome lamp lights when:

- any door is opened,
- the instrument panel dimmer switch is rotated up until the courtesy lamps come on, and
- any of the remote entry controls are pressed and the ignition is OFF.

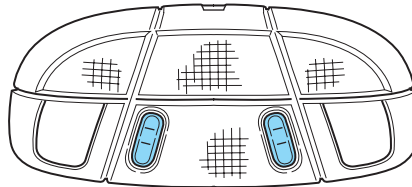

The map lamps are activated by pressing the controls on either side of the lens.

Second row map lamps

The second row map lamps are located in the headliner above the second row seats.

The second row map lamp lights when:

- any door is opened,
- the instrument panel dimmer switch is rotated up until the courtesy lamps come on, and
- any of the remote entry controls are pressed and the ignition is OFF.

Press the controls to activate the lamps.

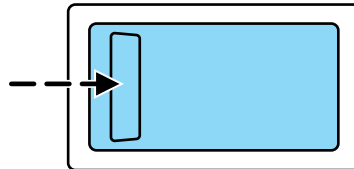

Rear cargo lamp

The dome lamp lights when:

- any door is opened, and the switch is in the middle position.
- the instrument panel dimmer switch is rotated until the courtesy lamps come on.
- any of the remote entry controls are pressed and ignition is OFF (and switch is in the middle position).

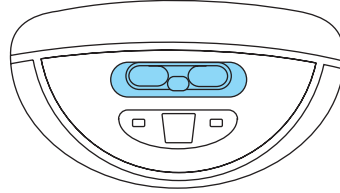

With the ignition key in the ACC or ON position, the rear dome lamp can be turned ON or OFF by sliding the control.

Battery saver

The battery saver will shut off the exterior lamps and interior lamps, except the hazard warning lamps if activated, 10 minutes after the ignition control has been turned off. The system will not turn off the parking lamps if the headlamp control is in the PARK position.

BULB REPLACEMENT

Headlamp Condensation

The headlamps are vented to equalize pressure. When moist air enters the headlamp(s) through the vents, there is a possibility that condensation can occur. This condensation is normal and will clear within 45 minutes of headlamp operation.

Using the right bulbs

Replacement bulbs are specified in the chart below. Headlamp bulbs must be marked with an authorized "D.O.T." for North America to ensure lamp performance, light brightness and pattern and safe visibility. The correct bulbs will not damage the lamp assembly or void the lamp assembly warranty and will provide quality bulb burn time.

Lights

Function	Number of bulbs	Trade number
Headlamps (low and high-beam)	2	*See your dealer
Front park lamps	2	3157K or 4157K
Front turn lamps	2	3157A (amber)
Front sidemarker	2	168A (amber)
Foglamps	2	H11
Front row map lamps	2	1600XB
2nd row reading lamp	1	1600XB
Rear cargo lamp	1	211-2XB
Rear turn/tail/brake lamps	4	4057K
Backup lamps	2	921
Supplemental tail lamps	4	906
Approach lamps	2	906
Mirror turn signal lamps	2	906 (amber)
License lamp	2	168
High-mount brake lamp	5	W5W
All replacement bulbs are clear in color except where noted.		
To replace all instrument panel lights - see your authorized dealer		

* For vehicles with HID (high intensity discharge) lamps, see your authorized dealer for service.

Replacing the interior bulbs

Check the operation of all bulbs frequently.

Replacing exterior bulbs

Check the operation of all the bulbs frequently.

Replacing HID headlamp bulbs

The low/high beam headlamps on your vehicle use a “high intensity discharge” source. These lamps operate at a high voltage. The bulb is NOT customer replaceable. When the bulb is burned out, the bulb must be replaced by your authorized dealer.

Lights

Replacing front parking lamp/turn signal/sidemarkers bulbs

The front parking lamp/turn signal/sidemarkers bulbs are located in the headlamp assembly. Follow the same steps to replace either bulb:

1. Make sure the headlamp control is in the OFF position.
2. Open the hood.
3. At the back of the headlamp lens, remove the two headlamp assembly bolts.
4. Pull the headlamp assembly forward slightly to expose the electrical connectors.

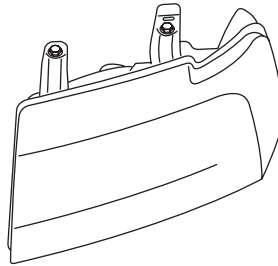

5. Rotate the bulb socket counterclockwise and remove.
6. Pull the bulb straight out of the socket and push in the new bulb.
7. To complete installation of the parking lamp/turn signal assembly, follow the removal procedures in reverse order.

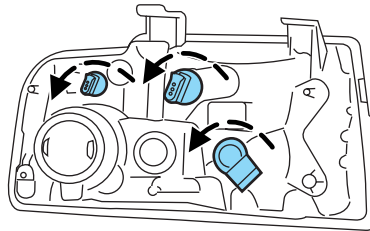

Replacing foglamp bulbs

1. From underneath the vehicle, rotate the harness/bulb assembly counterclockwise, to remove from the fog lamp assembly.
2. Carefully disconnect the bulb from the harness assembly via the two snap clips.

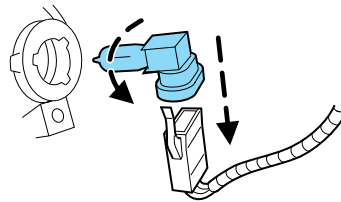

Install the new bulb in reverse order.

Lights

Replacing tail/stop/turn/backup lamp bulbs

The tail/stop/turn/backup lamp bulbs are located in the same portion of the tail lamp assembly, one just below the other. Follow the same steps to replace either bulb:

1. Make sure the headlamp switch is in the OFF position.
2. Open the liftgate to expose the lamp assembly screws.
3. Remove the two screws from the lamp assembly.
4. Carefully pry the lamp assembly away from the vehicle, by pulling the assembly directly straight out, to expose the bulb socket. **DO NOT TIP THE LAMP ASSEMBLY SIDEWAYS.**
5. Rotate the bulb socket counterclockwise and remove from lamp assembly.
6. Pull bulb straight out of socket and push in the new bulb.
7. Install the bulb socket into the lamp assembly and rotate clockwise.
8. Install the lamp assembly on the vehicle and secure with two screws.

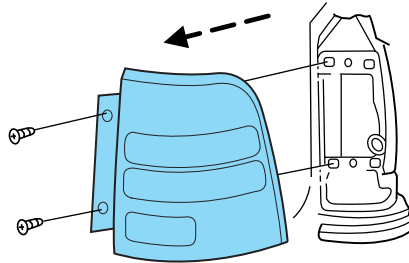

Replacing supplemental tail lamp bulbs

1. Make sure the headlamp switch is in the OFF position.
2. Open the liftgate and remove interior trim panel.
3. Remove four nuts from the lamp assembly.
4. Carefully pry the lamp assembly away from the vehicle, by pulling the assembly directly straight out, to expose the bulb socket. **DO NOT TIP THE LAMP ASSEMBLY SIDEWAYS.**
5. Rotate the bulb socket counterclockwise and remove from lamp assembly.
6. Pull bulb straight out of socket and push in the new bulb.
7. Install the bulb socket into the lamp assembly and rotate clockwise.

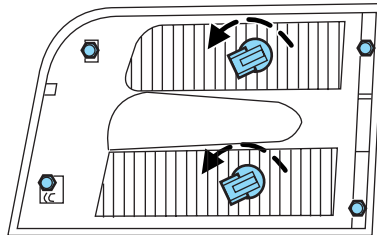

Lights

8. Install the lamp assembly on the vehicle and secure with four nuts.
9. Install the interior trim panel.

High-mount brakelamp

To change the high-mount brakelamp bulbs:

1. Remove the two screws holding the lamp assembly in place.
2. Pull the lamp assembly straight out.
3. Disconnect the wire harness.
4. Depress the four tabs that hold the light assembly on, one at a time, and pull the black bulb carrier away from the lamp.
5. Pull the old bulb out and replace with the new bulb.
6. Snap the black bulb carrier into the lamp assembly.
7. Connect the wire harness.
8. Install the lamp assembly with two screws.

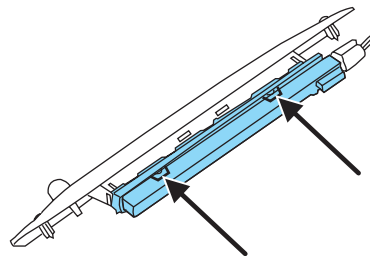
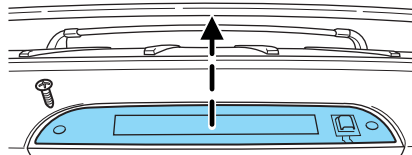

Replacing license plate lamp bulb

The license plate bulbs are located in the license plate housing assembly on the liftgate. To change the license plate bulbs:

1. Make sure the headlamp switch is in the OFF position.
2. Remove the license lamp screw from the assembly.
3. Pull the lamp down and twist the bulb socket counterclockwise. Remove the bulb socket from the lamp.
4. Pull out the old bulb and push in the new bulb.
5. Install the bulb socket in the lamp assembly by turning it clockwise.

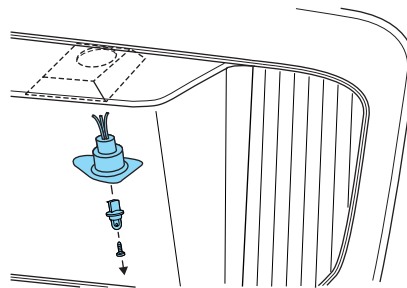

Lights

6. Install the lamp assembly and secure it with the retaining screw.

Approach lamp/mirror turn signal bulb removal (if equipped)

To change the bulbs:

1. Make sure the headlamp switch is in the OFF position and then fold the mirror forward.

2. Press the clip and pull the turn signal lens down to remove it from the mirror assembly.

3. Disconnect the bulb assembly from the lens.

4. Remove and replace the bulb.

5. Align the turn signal lens clip with the slot in the mirror assembly and carefully press the lens in.

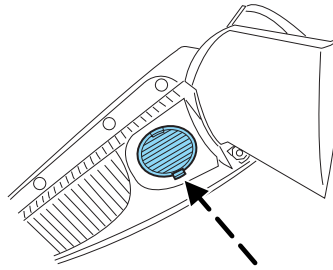

Driver Controls

MULTI-FUNCTION LEVER

Windshield wiper: Rotate the end of the control away from you to increase the speed of the wipers; rotate towards you to decrease the speed of the wipers.

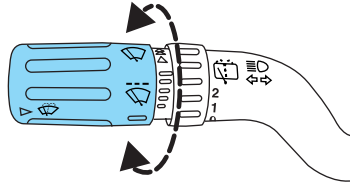

Speed dependent wipers: When the wiper control is on, the speed of the wipers will automatically adjust with the vehicle speed. The faster your vehicle is travelling the faster the wipers will go.

Windshield washer: Push the end of the stalk:

- briefly: causes a single swipe of the wipers without washer fluid.
- a quick push and hold: the wipers will swipe three times with washer fluid.
- a long push and hold: the wipers and washer fluid will be activated for up to ten seconds.

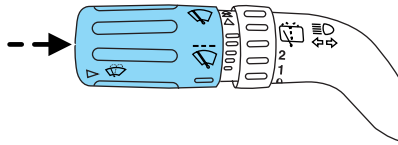

Note: Do not operate the washer when the washer reservoir is empty. This may cause the washer pump to overheat. Check the washer fluid level frequently. Do not operate the wipers when the windshield is dry. This may scratch the glass, damage the wiper blades and cause the wiper motor to burn out. Before operating the wiper on a dry windshield, always use the windshield washer. In freezing weather, be sure the wiper blades are not frozen to the windshield before operating the wipers.

Rear window wiper/washer controls

For rear wiper operation, rotate the rear window wiper and washer control to the desired position. Select:

- 2 — Normal speed operation of rear wiper.
- 1 — Intermittent operation of rear wiper.
- OFF — Rear wiper and washer off.

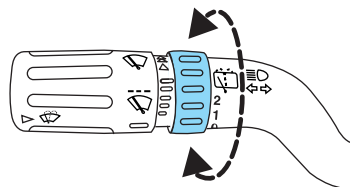

Driver Controls

For rear wash cycle, rotate (and hold as desired) the rear wiper/washer control to either  position.

From either position, the control will automatically return to the INT 2 or OFF position.

POWER TILT STEERING

The steering column can be adjusted manually by moving the two-way rocker adjustment control located below the turn signal/wiper control stalk. Hold the control to adjust.

The tilt function is adjusted by depressing the control up or down.

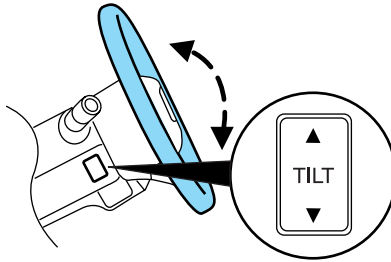

Easy entry/exit feature

When you remove the key from the ignition, the column will move to the full up position if this feature is activated through the Message Center. Refer to the *Message Center* in the *Driver Controls* chapter. When the key is inserted into the ignition, the column will return to the previous setting.

Note: The easy entry/exit feature will prevent the steering wheel from returning to the memory position until the key is inserted into the ignition.

Memory feature

The steering column positions are saved when doing a memory set function and can be recalled along with the vehicle personality features when a memory position is selected through the remote entry transmitter, keyless entry keypad or memory switch on the side of the driver's seat (if equipped with memory feature). Refer to *Memory seats/steering column/mirrors/adjustable pedals* in the *Seating and Safety Restraints* chapter.

If the steering column adjustment control is pressed during memory recall it will cancel the automatic operation and the column will respond to manual adjustment of the control.



Never adjust the steering column when the vehicle is moving.

Driver Controls

On vehicles with memory feature, to prevent damage to the steering column, the steering column is designed to set a stopping position just short of the end of the column position. If the steering column encounters an object while moving up or down, a new stopping position will be set. To reset the steering column to its normal stopping position:

- After encountering the new stopping position, press the steering column control again to override.
- Continue pressing the control until it reaches the end of the column position.
- Continue pressing the control for approximately 2 seconds. You will feel the steering column bounce back slightly.

ILLUMINATED VISOR MIRROR (IF EQUIPPED)

Lift the mirror cover to turn on the visor mirror lamp.

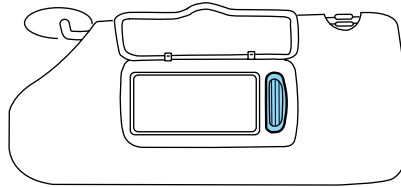

Slide on rod feature (if equipped)

Rotate the visor towards the side window and extend it rearward for additional sunlight coverage.

Note: To stow the visor back into the headliner, visor must be retracted before moving it back towards the windshield.

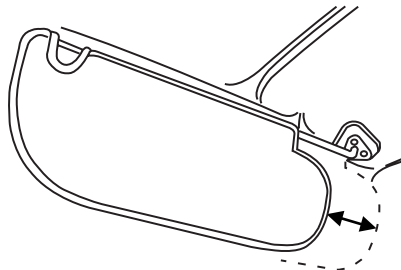

Driver Controls

OVERHEAD CONSOLE

The appearance of your vehicle's overhead console will vary according to your option package.

Forward storage bin (if equipped)

The storage compartment may be used to store a pair of sunglasses. Press the release area on the rear edge of the bin door to open the storage compartment. The door will open to full open position.

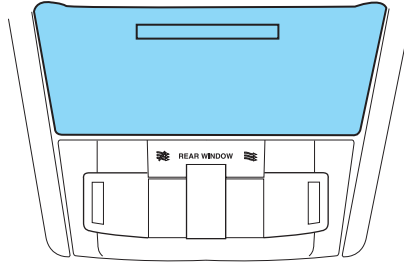

Conversation mirror (if equipped)

On double bin overhead consoles, the conversation mirror allows the driver to view the rear seating area.



This does not replace the rear view mirror.

Press the release area on the rear edge of the bin door to open the conversation mirror. The door will open to full open position.

The rear view mirror may have to be adjusted to its lower arm position to prevent interference when the conversation mirror is extended down.

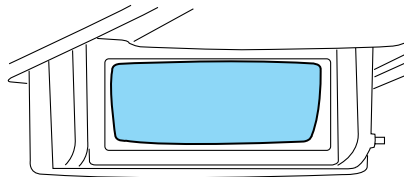

Driver Controls

Power quarter rear windows

Press the  portion of the control to open the power rear quarter windows.

Press the left portion of the control to close the power rear quarter windows.

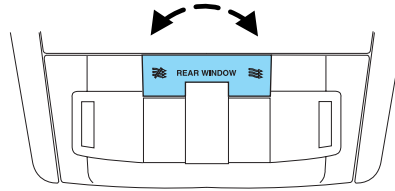

Do not leave children unattended in the vehicle and do not let children play with the power rear quarter windows. They may seriously injure themselves.



When closing the power rear quarter windows, you should verify that it is free of obstructions and ensure that children and/or pets are not in the proximity of the window opening.

CENTER CONSOLE

Your vehicle may be equipped with a variety of console features. These include:

1. Cupholders
2. Utility compartment, Coin holder slots, Tissue box holder
3. Power point and Rear audio controls (if equipped)
4. Rear Cupholders
5. Side storage

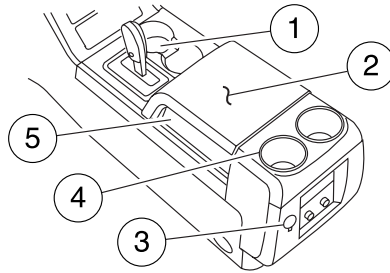

Use only soft cups in the cupholder. Hard objects can injure you in a collision.

Driver Controls

CLOCK

Press the right (+) control to move the time display forwards.

Press the left (-) control to move the time display backwards.

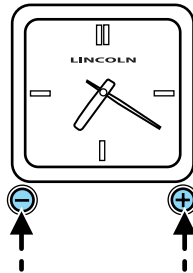

AUXILIARY POWER POINT (12VDC)

Power outlets are designed for accessory plugs only. Do not insert any other object in the power outlet as this will damage the outlet and blow the fuse. Do not hang any type of accessory or accessory bracket from the plug. Improper use of the power outlet can cause damage not covered by your warranty.

An auxiliary power point is located by the passenger's ankle near the floor in the front console bin.

Do not use the power point for operating the cigarette lighter element (if equipped).

To prevent the fuse from being blown, do not use the power point(s) over the vehicle capacity of 12 VDC/180W. If the power point or cigar lighter socket is not working, a fuse may have blown. Refer to *Fuses and relays* in the *Roadside Emergencies* chapter for information on checking and replacing fuses.

To prevent the battery from being discharged, do not use the power point longer than necessary when the engine is not running.

Always keep the power point caps closed when not being used.

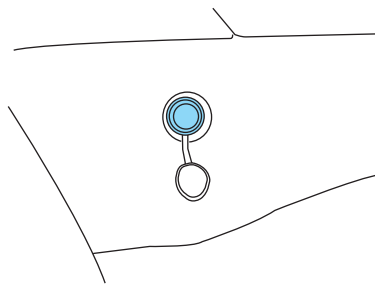

Driver Controls

A second auxiliary power point is located on the rear side of the center console. The power point is accessible from the rear seats.

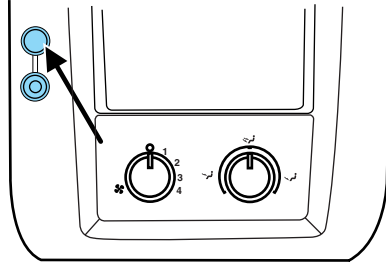

A third auxiliary power point is located on the right rear quarter panel. The power point is accessible from the liftgate.

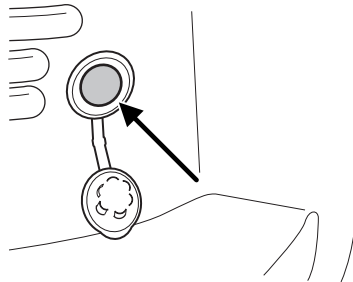

Cigar lighter (if equipped)

Do not plug optional electrical accessories into the cigarette lighter socket.

Do not hold the lighter in with your hand while it is heating, this will damage the lighter element and socket. The lighter will be released from its heating position when it is ready to be used.

Improper use of the lighter can cause damage not covered by your warranty.

POWER WINDOWS



Do not leave children unattended in the vehicle and do not let children play with the power windows. They may seriously injure themselves.



When closing the power windows, you should verify they are free of obstructions and ensure that children and/or pets are not in the proximity of the window openings.

Driver Controls

Press and pull the switches to open and close windows.

- Push down (to the first detent) and hold the switch to open.
- Pull up (to the first detent) and hold the switch to close.

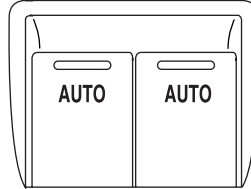

Rear Window Buffeting: When one or both of the rear windows are open, the vehicle may demonstrate a wind throb or buffeting noise; this noise can be alleviated by:

- Lowering a front window approximately two to three inches or
- Open 3rd Row Power Quarter Glass, for vehicles equipped with this option

Express up or down (One Touch Up or Down, Front windows only)

This feature allows the driver's and passenger's window to open or close fully without holding the control down.

To operate ONE TOUCH DOWN:

Push the switch completely down to the second detent and release quickly. The window will open fully. Momentarily press the switch to any position to stop the window operation.

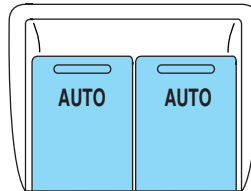

If the switch is pressed and held to the normal close or ONE TOUCH UP position during a ONE TOUCH DOWN event, the window will stop. If, after 1/2 second the switch is still held, the window will perform a normal close or ONE TOUCH UP.

To operate ONE TOUCH UP:

Pull the switch completely up to the second detent and release quickly. The window will close fully. Momentarily press the switch to any position to stop the window operation.

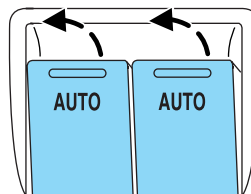

If the switch is pressed and held to the normal open or ONE TOUCH DOWN position during a ONE TOUCH

Driver Controls

UP event, the window will stop. If, after 1/2 second the switch is still held, the window will perform a normal open or ONE TOUCH DOWN.

Bounce Back (Front Windows Only)

When an obstacle has been detected in the window opening as the window is moving upward, the window will automatically reverse direction and move down. This is known as “bounce-back”. If the ignition is turned OFF (without accessory delay being active) during bounce-back, the window will move down until the bounce back position is reached.

Security Override

If during a bounce-back condition, the switch is released to the neutral position, then held in the one touch up position within two seconds after the window reaches the bounce-back position, **the window will travel up with no bounce-back protection**. If the switch is released before the window reaches fully closed or the ignition is turned OFF (without accessory delay being active), the window will stop. Security override can be used if the window movement is restricted in some way, for example, if there is ice on the window or seals.

Window lock

The window lock feature allows only the driver and front passenger to operate the power windows.

To lock out all the window controls (except for the driver and front passenger) press the right side of the control. Press the left side to restore the window controls.

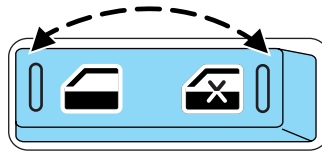

Accessory delay

With accessory delay, the audio system, power windows, and moon roof (if equipped) operate for up to ten minutes after the ignition switch is turned from the ON to the OFF position or until either front door is opened.

INTERIOR MIRROR

The interior rear view mirror has two pivot points on the support arm which lets you adjust the mirror UP or DOWN and from SIDE to SIDE.



Do not adjust the mirror while the vehicle is in motion.

Driver Controls

Automatic dimming interior rear view mirror

Your vehicle is equipped with an interior rear view mirror which has an auto-dimming function. The electronic day/night mirror will change from the normal (high reflective) state to the non-glare (darkened) state when bright lights (glare) reach the mirror. When the mirror detects bright light from behind the vehicle, it will automatically adjust (darken) to minimize glare.

Without voice activated Navigation System

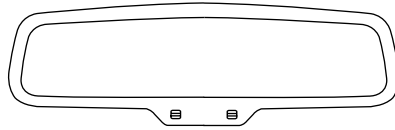

With voice activated Navigation System

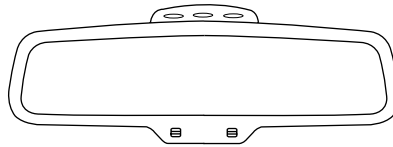

The mirror will automatically return to the normal state whenever the vehicle is placed in R (Reverse) to ensure a bright clear view when backing up.

Do not block the sensors on the front and back of the interior rear view mirror since this may impair proper mirror performance.

Do not clean the housing or glass of any mirror with harsh abrasives, fuel or other petroleum-based cleaning products.

Note: If equipped with a Reverse Camera System, a video image will display in the mirror when the vehicle is put in (R) reverse. Refer to *Reverse camera system* in the *Driving* chapter.

EXTERIOR MIRRORS

Power side view mirrors

The ignition can be in any position to adjust the power side view mirrors.

Driver Controls

To adjust your mirrors:

1. Rotate the control clockwise to adjust the right mirror and rotate the control counterclockwise to adjust the left mirror.
2. Move the control in the direction you wish to tilt the mirror.
3. Return to the center position to lock mirrors in place.

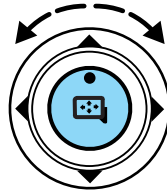

Powerfold mirrors

Rotate the 4-way adjustment switch to the center position. Press the switch down to auto fold in and down again to auto fold back to design position. Powerfold the side mirrors in carefully when driving through a narrow space, like an automatic car wash.

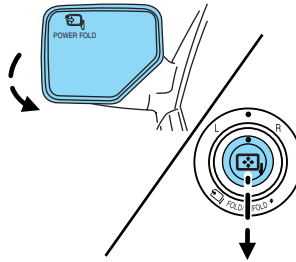

The mirrors may be moved inward/outward manually, however, if a mirror is moved manually, it will need to be reset. To reset: with the switch in the center position, press the switch down to fold the mirrors in and wait a short period (8 seconds). An audible "click" will be heard indicating re-synchronization. If the click is not heard, use the switch to fold the mirrors out, then in, until the click is heard. After that, the mirrors will operate to their normal positions until they are again moved manually.

Heated outside mirrors

Both mirrors are heated automatically to remove ice, mist and fog when the rear window defrost is activated.

Do not remove ice from the mirrors with a scraper or attempt to readjust the mirror glass if it is frozen in place.

These actions could cause damage to the glass and mirrors.

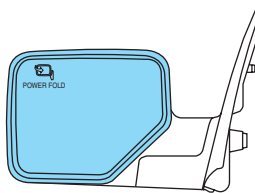

Driver Controls

Signal indicator mirrors

When the turn signal is activated, the lower portion of the mirror housing will blink.

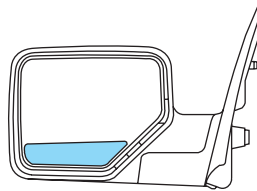

POWER ADJUSTABLE FOOT PEDALS

The accelerator and brake pedal should only be adjusted when the vehicle is stopped and the gearshift lever is in the P (Park) position.

Press and hold the rocker control to adjust accelerator and brake pedal.

- Press the top of the control to adjust the pedals toward you.
- Press the bottom of the control to adjust the pedals away from you.

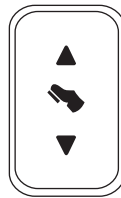

The adjustment allows for approximately 3 inches (76 mm) of maximum travel.



Never adjust the accelerator and brake pedal with feet on the pedals while the vehicle is moving.

POWER DEPLOYABLE RUNNING BOARDS (IF EQUIPPED)

Deployable running boards (DRB) automatically move when the doors are opened to assist entering and exiting the vehicle.

Driver Controls

Automatic power deploy:

- The running boards will extend down and out when the doors are opened.

Automatic power stow:

- The running boards will return to the stowed position when the doors are closed. There will be a two second delay before the running boards move in to the stowed position.

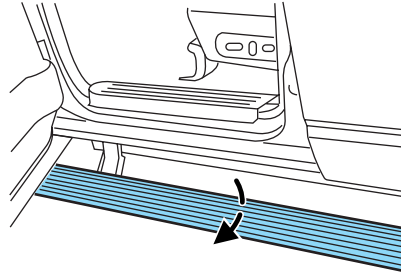

Manual power deploy:

To manually operate the running boards, refer to the *Message center* in this chapter.

- This feature can manually set the running boards in the deployed position for access to the roof.
- When running boards are manually set in the deployed position <OUT>, the boards will return to the stowed position and enter automatic mode when the vehicle speed exceeds 5 mph (8 kph).

Enable/disable:

To enable/disable the power running board feature, refer to the *Message center* in this chapter.

- When this feature is disabled <OFF>, the running boards will move to the stowed position regardless of the position of the doors.
- When this feature is enabled <AUTO>, the running boards will move back to the correct positions based off of the door positions.

Bounce-back:

- If an object is in the way of the moving running board, the running board will automatically bounce back in the reverse direction and move to the end of travel.

Note: The running boards may operate slower in cooler temperatures. In adverse conditions, debris such as mud, dirt, and salt may become trapped in the running board mechanism, possibly leading to unwanted noise. If this occurs, manually set the running boards to the deployed position <OUT> and flush the system (in particular the front and rear hinge arms) with a high-pressure car wash wand.

Driver Controls

Note: Do not use the running boards, front and rear hinge assemblies, running board motors, or the running board under body mounts to lift the vehicle when jacking. Please utilize proper jacking points. Refer to *Changing tires* in the *Roadside Emergencies* chapter.

 In extreme climates, excessive ice buildup may occur, causing the running boards not to deploy. Be sure that the running boards have deployed, and have finished moving before attempting to step on them. Note: The running boards will resume normal function once the blockage is cleared.

 Turn off the running boards before jacking or placing any object under the vehicle. Never place your hand between the extended running board and the vehicle. A moving running board may cause injury.

SPEED CONTROL

With speed control set, you can maintain a set speed without keeping your foot on the accelerator pedal.

 Do not use the speed control in heavy traffic or on roads that are winding, slippery or unpaved.

Setting speed control

The controls for using your speed control are located on the steering wheel for your convenience.

1. Press the ON control and release it.
2. Accelerate to the desired speed.

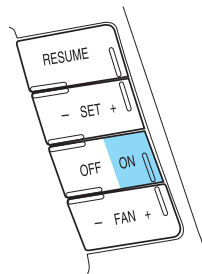

Driver Controls

3. Press the SET + control and release it.
4. Take your foot off the accelerator pedal.
5. The indicator  light on the instrument cluster will turn on.

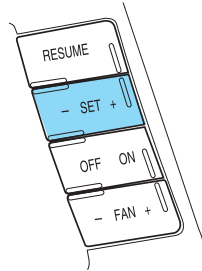

Note:

- Vehicle speed may vary momentarily when driving up and down a steep hill.
- If the vehicle speed increases above the set speed on a downhill, you may want to apply the brakes to reduce the speed.
- If the vehicle speed decreases more than 10 mph (16 km/h) below your set speed on an uphill, your speed control will disengage.

Disengaging speed control

To disengage the speed control:

- Depress the brake pedal.

Disengaging the speed control will not erase previous set speed.

Resuming a set speed

Press the RESUME control and release it. This will automatically return the vehicle to the previously set speed.

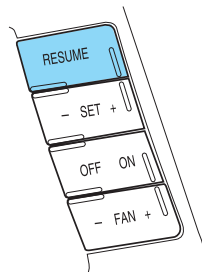

Driver Controls

Increasing speed while using speed control

There are two ways to set a higher speed:

- Press and hold the SET + control until you get to the desired speed, then release the control. You can also use the SET + control to operate the Tap-Up function. Press and release this control to increase the vehicle set speed in small amounts by 1 mph (1.6 km/h).
- Use the accelerator pedal to get to the desired speed. When the vehicle reaches that speed press and release the SET + control.

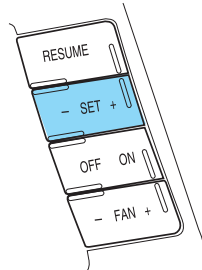

Reducing speed while using speed control

There are two ways to reduce a set speed:

- Press and hold the SET - control until you get to the desired speed, then release the control. You can also use the SET - control to operate the Tap-Down function. Press and release this control to decrease the vehicle set speed in small amounts by 1 mph (1.6 km/h).
- Depress the brake pedal until the desired vehicle speed is reached and press the SET control.

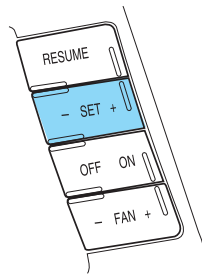

Driver Controls

Turning off speed control

There are two ways to turn off the speed control:

- Depress the brake pedal. This will not erase your vehicle's previously set speed.
- Press the speed control OFF control.

Note: When you turn off the speed control or the ignition, your speed control set speed memory is erased.

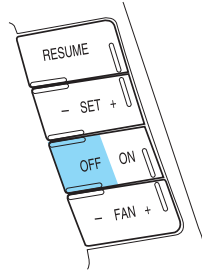

STEERING WHEEL CONTROLS



Driving while distracted can result in loss of vehicle control, accident and injury. Ford strongly recommends that drivers use extreme caution when using any device that may take their focus off the road. The driver's primary responsibility is the safe operation of their vehicle. Only use steering wheel controls and other devices not essential to the driving task when it is safe to do so.

These controls allow you to operate some radio and climate control features.

Radio control features

Press MEDIA to select:

- AM, FM1, FM2
- SAT1, SAT2 or SAT3 (Satellite Radio mode if equipped).
- CD (if equipped)
- DVD/FES (if equipped)
- LINE IN (Auxiliary input jack)

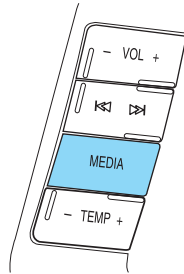

Driver Controls

In AM, FM1, or FM2 mode:

- Press **⏮ SEEK ⏭** to select preset stations within the selected radio band or press and hold to select the next/previous radio frequency.

In Satellite radio mode (if equipped):

- Press **⏮ SEEK ⏭** to advance through preset channels.

In CD mode:

- Press **⏮ SEEK ⏭** to select the next track on the CD or press and hold to forward or reverse the CD.

In DVD mode:

- Refer to the *Family entertainment DVD system* in the *Entertainment systems* chapter.

In any mode:

- Press VOL + or - to adjust the volume.

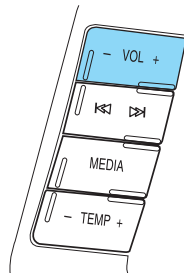
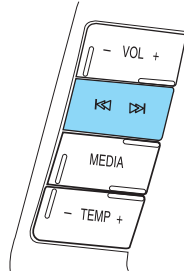

Driver Controls

Climate control features

Press TEMP + or - to adjust temperature.

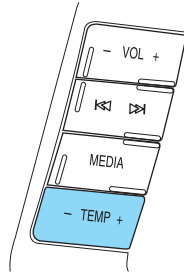

Press FAN + or - to adjust fan speed.

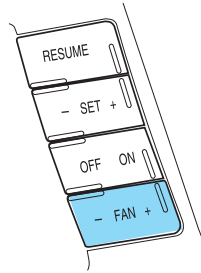

Navigation control features (if equipped)

Press and hold  control briefly to use the Navigation voice command.

Press the control again to hear previous command repeated from the navigation system.

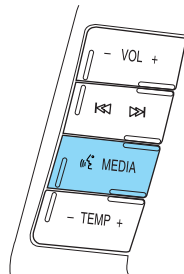

MOON ROOF (IF EQUIPPED)

The moon roof control is located on the overhead console.



Do not let children play with the moon roof or leave children unattended in the vehicle. They may seriously hurt themselves.

Driver Controls



When closing the moon roof, you should verify that it is free of obstructions and ensure that children and/or pets are not in the proximity of the moon roof opening.

Note: The moon roof will open to the “comfort” position first before opening all the way. The “comfort” position helps to alleviate rumbling wind noise which may happen in the vehicle with the roof fully opened.

To open the moon roof: The moon roof is equipped with a one-touch open feature. Firmly press and release the rear control. The moon roof will open to the “comfort” position. Firmly press and release the control again to fully open. To stop the one-touch open feature press any control again.

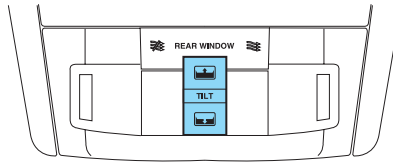

To close the moon roof: Press and hold the front control until the glass stops moving. When fully closed, the rear portion of the glass panel will appear higher than the front portion.

To vent the moon roof: Press and hold the TILT control. **The moon roof must be in the closed position in order to move it into the vent position.** To close, press and hold the rear or front control until the glass panel stops moving.

The moon roof has a built-in sliding shade that can be manually opened or closed when the glass panel is shut. To close the shade, pull it toward the front of the vehicle.

HOMELINK® WIRELESS CONTROL SYSTEM

The HomeLink® Wireless Control System, located on the driver's visor, provides a convenient way to replace up to three hand-held transmitters with a single built-in device. This feature will learn the radio frequency codes of most transmitters to operate garage doors, entry gate operators, security systems, entry door locks, and home or office lighting.

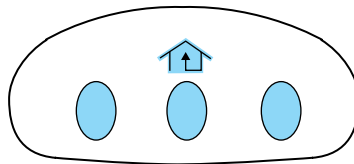

Driver Controls



When programming your HomeLink® Wireless Control System to a garage door or gate, be sure that people and objects are out of the way to prevent potential harm or damage.

Do not use the HomeLink® Wireless Control System with any garage door opener that lacks safety stop and reverse features as required by U.S. federal safety standards (this includes any garage door opener model manufactured before April 1, 1982). A garage door which cannot detect an object, signaling the door to stop and reverse, does not meet current U.S. federal safety standards. For more information, contact HomeLink® at: **www.homelink.com** or **1-800-355-3515**.

Retain the original transmitter for use in other vehicles as well as for future programming procedures (i.e. new HomeLink® equipped vehicle purchase). It is also suggested that upon the sale of the vehicle, the programmed HomeLink® buttons be erased for security purposes, refer to *Programming* in this section.

Programming

Do not program HomeLink® with the vehicle parked in the garage.

Note: Your vehicle may require the ignition switch to be turned to the ACC position for programming and/or operation of the HomeLink®. It is also recommended that a new battery be placed in the hand-held transmitter of the device being programmed to HomeLink® for quicker training and accurate transmission of the radio-frequency signal.

1. Position the end of your hand-held transmitter 1–3 inches (2–8 cm) away from the HomeLink® button you wish to program (located on your visor) while keeping the indicator light in view.

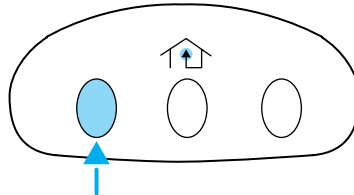

2. Simultaneously press and hold both the chosen HomeLink® and hand-held transmitter buttons until the HomeLink® indicator light changes from a slow to a rapidly blinking light. Now you may release both the HomeLink® and hand-held transmitter buttons.

Note: Some entry gates and garage door openers may require you to replace Step 2 with procedures noted in the “Gate Operator and Canadian Programming” in this section for Canadian residents.

3. Firmly **press, hold for five seconds and release** the programmed HomeLink® button up to two separate times to activate the door. If the

Driver Controls

door does not activate, press and hold the just-trained HomeLink® button and observe the indicator light.

- If the indicator light **stays on constantly, programming is complete** and your device should activate when the HomeLink® button is pressed and released.
- If the indicator light **blinks rapidly for two seconds and then turns to a constant light continue with “Programming” Steps 4 through 6** to complete programming of a rolling code equipped device (most commonly a garage door opener).

4. At the garage door opener receiver (motor-head unit) in the garage, locate the “learn” or “smart” button (usually near where the hanging antenna wire is attached to the unit).

5. Firmly press and release the “learn” or “smart” button. (The name and color of the button may vary by manufacturer.)

Note: There are 30 seconds in which to initiate Step 6.

6. Return to the vehicle and firmly **press, hold for two seconds and release** the programmed HomeLink® button. Repeat the **press/hold/release** sequence again and, depending on the brand of the garage door opener (or other rolling code equipped device), repeat this sequence a third time to complete the programming.

HomeLink® should now activate your rolling code equipped device. To program additional HomeLink® buttons begin with Step 1 in the “Programming” section. For questions or comments, please contact HomeLink® at www.homelink.com or **1-800-355-3515**.

Gate Operator & Canadian Programming

During programming, your hand-held transmitter may automatically stop transmitting — not allowing enough time for HomeLink® to accept the signal from the hand-held transmitter.

After completing Step 1 outlined in the “Programming” section, replace Step 2 with the following:

Note: If programming a garage door opener or gate operator, it is advised to unplug the device during the “cycling” process to prevent overheating.

- Continue to press and hold the HomeLink® button (note Step 2 in the “Programming” section) while you press and release — **every two**

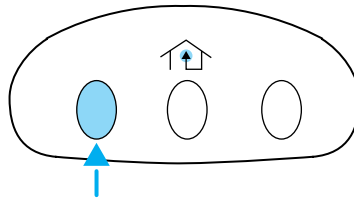

Driver Controls

seconds (“cycle”) your hand-held transmitter until the frequency signal has been accepted by the HomeLink®. The indicator light will flash slowly and then rapidly after HomeLink® accepts the radio frequency signal.

- Proceed with Step 3 in the “Programming” section.

Operating the HomeLink® Wireless Control System

To operate, simply press and release the appropriate HomeLink® button. Activation will now occur for the trained product (garage door, gate operator, security system, entry door lock, or home or office lighting etc.). For convenience, the hand-held transmitter of the device

may also be used at any time. In the event that there are still programming difficulties, contact HomeLink® at www.homelink.com or **1-800-355-3515**.

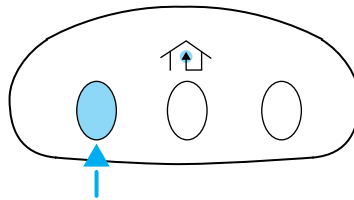

Erasing HomeLink® buttons

To erase the three programmed buttons (individual buttons cannot be erased):

- Press and hold the two outer HomeLink® buttons until the indicator light begins to flash-after 20 seconds. Release both buttons. Do not hold for longer than 30 seconds.

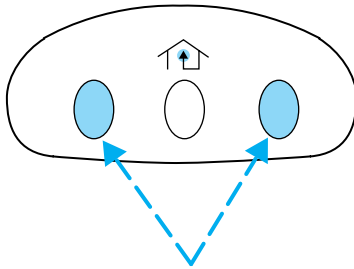

HomeLink® is now in the train (or learning) mode and can be programmed at any time beginning with Step 1 in the “Programming” section.

Reprogramming a single HomeLink® button

To program a device to HomeLink® using a HomeLink® button previously trained, follow these steps:

1. Press and hold the desired HomeLink® button. **Do NOT** release the button.
2. The indicator light will begin to flash after 20 seconds. Without releasing the HomeLink® button, follow Step 1 in the “Programming” section.

Driver Controls

For questions or comments, contact HomeLink® at www.homelink.com or **1-800-355-3515**.

MESSAGE CENTER

With the ignition in the ON position, the message center, located on your instrument cluster, displays important vehicle information

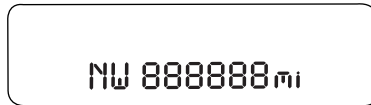

through a constant monitor of vehicle systems. You may select

display features on the message center for a display of status preceded by a brief indicator chime. The system will also notify you of potential vehicle problems with a display of system warnings followed by a long indicator chime.

Selectable features

Reset

Press this control to select and reset functions shown in the INFO menu and SETUP menu.

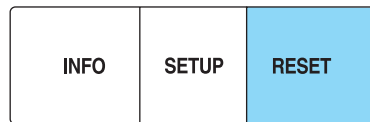

Info menu

This control displays the following control displays:

- Odometer/Compass
- Outside air temperature (if equipped)
- Trip odometer
- Distance to Empty
- Average Fuel Economy
- Instantaneous Fuel Economy
- Trip Elapsed Drive Time
- Blank Screen



Odometer/Trip odometer

Refer to *Gauges* in the *Instrument Cluster* chapter.

Driver Controls

Outside air temperature (if equipped)

Press and hold the INFO button for 2 seconds to display the outside temperature. To switch from a blank display to the temperature display, hold the INFO button for 2 seconds until the temperature is seen in the display. To switch the temperature display to compass display, hold the INFO button again for 2 seconds until the compass heading is seen in the display.



73°F 000000.0 mi

Compass display (if equipped)

The compass reading may be affected when you drive near large buildings, bridges, power lines and powerful broadcast antenna. Magnetic or metallic objects placed in, on or near the vehicle may also affect compass accuracy.

Usually, when something affects the compass readings, the compass will correct itself after a few days of operating your vehicle in normal conditions. If the compass still appears to be inaccurate, a manual calibration may be necessary. Refer to *Compass zone/calibration adjustment*.

Most geographic areas (zones) have a magnetic north compass point that varies slightly from the northerly direction on maps. This variation is four degrees between adjacent zones and will become noticeable as the vehicle crosses multiple zones. A correct zone setting will eliminate this error. Refer to *Compass zone/calibration adjustment*.

Compass zone/calibration adjustment

1. Determine your magnetic zone by referring to the zone map.
2. Turn ignition to the ON position.
3. Start the engine.
4. From Setup menu, select the Update Zone function.

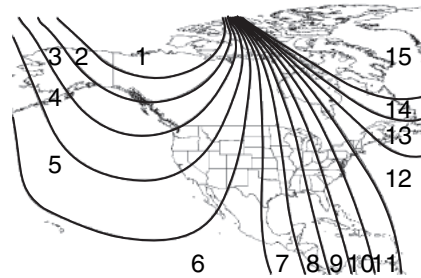

Driver Controls

5. Press and release the RESET until the message center displays a selection to change the current zone setting.

RESET FOR ZONE
SETTING

6. Press and release the RESET control until the message center display changes to show the current zone setting (XX).

ZONE <XX>
RESET = CHANGE

7. Press and release the RESET control repeatedly until the correct zone setting for your geographic location is displayed on the message center. The range of zone values are from 1 to 15 and “wraps” back to 1.

8. To exit the zone setting mode, and to “lock in” your change:

- press and release the SETUP control or,
- press INFO control to exit or,
- wait 4 seconds and the zone will be “locked in”.

RESET FOR
CALIBRATION

Perform compass calibration in an open area free from steel structures and high voltage lines. For optimum calibration, turn off all electrical accessories (heater/air conditioning, wipers, etc.) and make sure all vehicle doors are shut.

9. Press the RESET control to start the compass calibration function.

CIRCLE SLOWLY
TO CALIBRATE

10. Slowly drive the vehicle in a circle (less than 3 mph [5 km/h]) until the CIRCLE SLOWLY TO CALIBRATE display changes to CALIBRATION COMPLETE. It will take up to five circles to complete calibration.

11. The compass is now calibrated.

CALIBRATION
COMPLETED

Note: If the RESET control is pressed or 3 minutes has expired, the display will go back to the INFO menu and will show CAL instead of the compass heading until the compass is calibrated.

Driver Controls

Distance to empty (DTE)

Selecting this function from the INFO menu estimates approximately how far you can drive with the fuel remaining in your tank under normal driving conditions.

Remember to turn the ignition OFF when refueling to allow this feature to correctly detect the added fuel.

The DTE function will display XXX MILES TO E FUEL LEVEL LOW  and sound a tone for one second when you have approximately 50 miles (80 km) to empty. If you RESET this warning message, this display and tone will return after 10 minutes.

DTE is calculated using a running average fuel economy, which is based on your recent driving history of 500 miles (800 km). This value is not the same as the average fuel economy display. The running average fuel economy is reinitialized to a factory default value if the battery is disconnected.



XXX MILES TO E
NW 000000.0 MI

Average fuel economy (AFE)

Select this function from the INFO menu to display your average fuel economy in miles/gallon or liters/100 km.

If you calculate your average fuel economy by dividing 100 miles traveled by gallons of fuel used (kilometers traveled by liters used), your figure may be different than displayed for the following reasons:

- Your vehicle was not perfectly level during fill-up
- Differences in the automatic shut-off points on the fuel pumps at service stations
- Variations in top-off procedure from one fill-up to another
- Rounding of the displayed values to the nearest 0.1 gallon (liter)

1. Drive the vehicle at least 5 miles (8 km) with the speed control system engaged to display a stabilized average.

2. Record the highway fuel economy for future reference.

It is important to press the RESET control (press and hold RESET for 2 seconds in order to reset the function) after setting the speed control to get accurate highway fuel economy readings.



XX.X AVG MPG
NW 000000.0 MI

Driver Controls

Instantaneous fuel economy

Press INFO until the menu displays “MPG”. This will display your fuel economy as a Bar Graph ranging from poor economy to excellent economy.

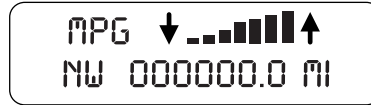

Your vehicle must be moving to calculate instantaneous fuel economy. When your vehicle is not moving, this function shows one or no bars illuminated. Instantaneous fuel economy cannot be reset.

Trip elapsed drive time

Select this function from the INFO menu to display a timer.

To operate the Trip Elapsed Drive Time perform the following:

1. Press and release RESET in order to start the timer.
2. Press and release RESET to pause the timer.
3. Press and hold RESET for 2 seconds in order to reset the timer.

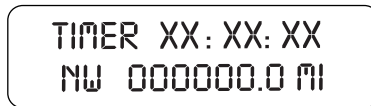

Setup menu

Press this control for the following displays:

- Reset to English (if in another language)
- System Check
- Oil Life
- Units (English/Metric)
- Autolamp Delay (if equipped)
- Easy/Entry Exit
- Air Suspension (if equipped)
- Autolock (if equipped)
- Power Liftgate
- Power Deployable Running Boards (if equipped)
- Compass Zone (if equipped)
- Compass Calibration (if equipped)
- Language

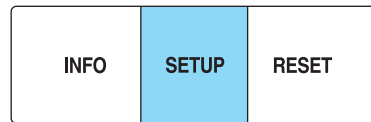

Driver Controls

Reset to English (if in another language)

When entering the SETUP MENU and a non-English language has been selected, "PRESS RESET FOR ENGLISH" will be displayed to change back to English.



HOLD RESET FOR
ENGLISH

Press and hold the RESET control to set the language choice.

Easy entry/exit

This feature automatically moves the drivers seat backwards for easy exit from the vehicle.

1. To disable/enable the easy entry/exit seat feature, select this function from the SETUP control for the current display mode.
2. Press the RESET control to turn the easy entry/exit ON or OFF.



EASY ENTRY
<ON>OFF

Autolamp delay

This feature keeps your headlights on for up to three minutes after the ignition is switched off.

1. To disable/enable the autolamp delay feature, select this function from the SETUP control for the current display mode.
2. Press the RESET control to select the new Autolamp delay values of 0, 10, 20, 30, 60, 90, 120 or 180 seconds.



AUTOLAMP DELAY
<0> 10 20

Air Suspension

Before disabling the air suspension, make sure the liftgate and liftgate glass are in the closed position.

1. To disable/enable the air suspension feature with the vehicle in P (Park), select this function from the SETUP control for the current display mode.
2. Press the RESET control to turn the air suspension OFF or ON.



AIR SUSPENSION
ON <OFF>

Driver Controls

Autolock (if equipped)

This feature automatically locks all vehicle doors when the vehicle is shifted into any gear, putting the vehicle in motion.

1. To disable/enable the autolock feature, select this function from the SETUP control for the current display mode.



AUTO LOCKS
< ON > OFF

2. Press the RESET control to turn the autolock ON or OFF.

Autounlock

This feature automatically unlocks all vehicle doors when the driver's door is opened within 10 minutes of the ignition being turned off.

1. To disable/enable the autounlock feature, select this function from the SETUP MENU.



AUTOUNLOCK
< ON > OFF

2. Press and hold the RESET control switch to turn the autounlock ON or OFF.

3. Press the RESET control switch for the next SETUP MENU item or wait for more than 4 seconds to return to the INFO MENU.

Power Deployable Running Boards (if equipped)

This feature automatically deploys the side running boards for easy entry/exit from the vehicle or for cleaning.

1. To disable/enable the power running board feature with the vehicle in P (Park), select this function from the SETUP control for the current display mode.



RUNNING BOARD
< AUTO > OFF OUT

2. Press the RESET control to select the running boards setting as follows:

- AUTO: the running boards will automatically deploy when a door is opened and automatically retract when the door is closed,
- OUT: the running boards will remain deployed regardless of the doors being open/closed. This setting can be used when washing the vehicle, or accessing the roof rack. The running boards will stow and enter AUTO mode when the vehicle speed exceeds 5 mph (8 kph),
- OFF: the running boards will remain IN regardless of the doors being open/closed.

Driver Controls

Power Liftgate

This feature allows users to open/close the rear liftgate at the touch of a button.

1. To disable/enable the power liftgate feature, select this function from the SETUP control for the current display mode.

POWER LIFTGATE
ON <OFF>

2. Press the RESET control to turn the power liftgate ON or OFF. If disabled, the outside release handle and the rear cargo area control button are off. The instrument panel button will continue to function the liftgate in power mode.

Language

1. Select this function from the SETUP menu for the current language to be displayed.

LANGUAGE =
ENGLISH

2. Waiting 4 seconds or pressing the RESET control cycles the message center through each of the language choices.

HOLD RESET FOR
ENGLISH

Selectable languages are English, Spanish, or French.

3. Press and hold the RESET control for 2 seconds to set the language choice.

LANGUAGE =
ENGLISH

Units (English/Metric)

1. Select this function from the SETUP menu for the current units to be displayed.

UNITS
< ENG > METRIC

2. Press the RESET control to change from English to Metric.

Driver Controls

System check

Selecting this function from the SETUP menu causes the message center to cycle through each of the systems being monitored. For each of the monitored systems, the message center will indicate either an OK message or a warning message for two seconds.



RESET FOR
SYSTEM CHECK

Pressing the RESET control cycles the message center through each of the systems being monitored.

The sequence of the system check report and how it appears in the message center is as follows:

1. OIL LIFE
2. CHARGING SYSTEM
3. WASHER FLUID LEVEL
4. DOOR STATUS
5. LIFTGATE/GLASS
6. BRAKE FLUID LEVEL
7. TIRE PRESSURE SYSTEM (if equipped)
8. AIR SUSPENSION SYSTEM
9. FUEL LEVEL

System warnings

System warnings alert you to possible problems or malfunctions in your vehicle's operating systems.

In the event of a multiple warning situation, the message center will cycle the display to show all warnings by displaying each one for 4 seconds.

The message center will display the last selected feature if there are no more warning messages. This allows you to use the full functionality of the message center after you acknowledge the warning by pressing the RESET control and clearing the warning message.

Warning messages that have been reset are divided into three categories:

- They cannot be cleared until the condition is corrected.
- They will reappear on the display ten minutes from the reset.
- They will not reappear until an ignition OFF-ON cycle has been completed.

Driver Controls

This acts as a reminder that these warning conditions still exist within the vehicle.

Warning display	Status
Driver door ajar	Warning can be reset. Will return if reset and warning is cleared and set again within the same ignition cycle. Will return on ignition cycle.
Passenger door ajar	
Rear left door ajar	
Rear right door ajar	
Door ajar	
Liftgate/glass ajar	
Check charging system	
Tire pressure sensor fault (if equipped)	
Low tire pressure (if equipped)	
Tire pressure monitor fault (if equipped)	
4x4 shift in progress (if equipped)	
Air suspension OFF	
Brake fluid level low	
Check park brake	
Washer fluid level low	
Oil change required	
Engine oil change soon	
Check air suspension	
Check brake system	Warning can be reset. Will return after 10 minutes. If within the 10 minutes, the condition is cleared and set again, it will not return until the initial 10 minutes is up. Will return on ignition cycle.
XXX miles (km) to empty fuel level low	

Driver Controls

Warning display	Status
Park brake engaged	Warning can be reset. Will return after 10 minutes. If within the 10 minutes, the condition is cleared and set again, it will return immediately. Will return on ignition cycle.
Press reset to clear	This can be reset, it will remain on the display for 4 seconds.
Park aid <ON> OFF (if equipped)	This cannot be reset. Pressing reset will change the option from ON to OFF. It appears on the display when the vehicle is in reverse and will not go away until the vehicle is no longer in reverse.

DRIVER DOOR AJAR. Displayed when the driver door is not completely closed.

PASSENGER DOOR AJAR. Displayed when the passenger door is not completely closed.

REAR LEFT DOOR AJAR. Displayed when the rear left door is not completely closed.

REAR RIGHT DOOR AJAR. Displayed when the rear right door is not completely closed.

DOOR AJAR. Displayed when there is an error with the door ajar system.

LIFTGATE/GLASS AJAR. Displayed when the liftgate or liftgate glass is not completely closed.

LOW TIRE PRESSURE. Displayed when one or more tires on your vehicle have low tire pressure. Refer to *Inflating Your Tires* in the *Tires, Wheels and Loading* chapter.

TIRE PRESSURE MONITOR FAULT. Displayed when the Tire Pressure Monitoring System is malfunctioning. If the warning stays on or continues to come on, have the system inspected by your authorized dealer.

TIRE PRESSURE SENSOR FAULT. Displayed when a tire pressure sensor is malfunctioning, or your spare tire is in use. For more information on how the system operates under these conditions, refer to *Understanding Your Tire Pressure Monitoring System* in the *Tires,*

Driver Controls

Wheels and Loading chapter. If the warning stays on or continues to come on, have the system inspected by your authorized dealer.

4X4 SHIFT IN PROGRESS. Displayed on 4x4 vehicles only when 4x4 High or 4x4 Auto Range is selected. For further information, refer to *AdvanceTrac® with RSC stability enhancement system* in the *Driving* chapter.

XXX MILES TO EMPTY FUEL LEVEL LOW. Displayed as an early reminder of a low fuel condition.

AIR SUSPENSION OFF. Displayed when the air suspension is off. For more information, refer to *Air suspension* in the *Driving* chapter.

BRAKE FLUID LEVEL LOW. Indicates the brake fluid level is low and the brake system should be inspected immediately. Refer to *Brake fluid reservoir* in the *Maintenance and Specifications* chapter.

CHECK PARK BRAKE. Displayed when the park brake is engaged. If the warning stays on after the park brake is off, contact your authorized dealer as soon as possible.

WASHER FLUID LEVEL LOW. Indicates the washer fluid reservoir is less than one quarter full. Check the washer fluid level. Refer to *Windshield washer fluid* in the *Maintenance and Specifications* chapter.

CHECK AIR SUSPENSION. Displayed when the air suspension system is not operating properly. If this message is displayed while driving, pull off the road as soon as safely possible. For more information, refer to *Air suspension* in the *Driving* chapter.

CHECK BRAKE SYSTEM. Displayed when the braking system is not operating properly. If the warning stays on or continues to come on, contact your authorized dealer as soon as possible.

PARK BRAKE ENGAGED. Displayed when the manual park brake is set, the engine is running and the vehicle is driven more than 3 mph (5 km). If the warning stays on after the park brake is released, contact your authorized dealer as soon as possible.

PARK AID <ON> OFF (if equipped). Displayed when the transmission is in R (Reverse). Refer to *Reverse Sensing System* in this section to enable.

OIL CHANGE REQUIRED/ENGINE OIL CHANGE SOON. Displayed when the engine oil life remaining is 5 percent or less. When oil life left is between 5% and 0%, the ENGINE OIL CHANGE SOON message will be displayed. When oil life left reaches 0%, the OIL CHANGE REQUIRED message will be displayed.

Driver Controls

An oil change is required whenever indicated by the message center and according to the recommended maintenance schedule. **USE ONLY RECOMMENDED ENGINE OILS.**

To reset the oil monitoring system to 100% after each oil change [approximately 7,500 miles (12,070 km) or 6 months] perform the following:

1. Press and release the SETUP control to display “OIL LIFE = XXX% HOLD RESET = NEW”.

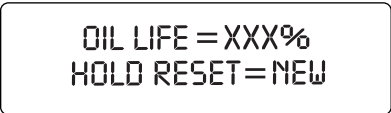

OIL LIFE = XXX%
HOLD RESET = NEW

2. Press and hold the RESET control for 2 seconds and release. Oil life is set to 100% and “OIL LIFE SET TO 100%” is displayed.

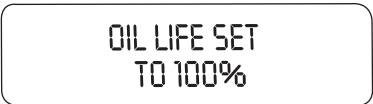

OIL LIFE SET
TO 100%

POSITIVE RETENTION FLOOR MAT



Do not install additional floor mats on top of the factory installed floor mats as they may interfere with the accelerator or the brake pedals.

Position the driver floor mat so that the eyelet is over the pointed end of the retention post and rotate forward to lock in. Make sure that the mat does not interfere with the operation of the accelerator or the brake pedal. To remove the floor mat, reverse the installation procedure.

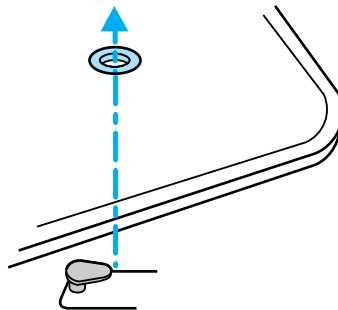

Driver Controls

POWER LIFTGATE

The liftgate can be operated by the following:

- instrument panel control button
- key fob button
- outside release handle
- control button in the rear cargo area

Note: The liftgate can be reversed with a second press on a control button or key fob and can be manually closed at any time.

The liftgate will only operate with the vehicle in P (Park). The chime will beep once if conditions are not correct to start an operation. These conditions include:

- the vehicle speed is at or above 3 mph (5 kph)
- or the ignition is in Run and the transmission is not in Park
- or the Battery Voltage is below the minimum operating voltage



WARNING: Make sure all persons are clear of the power liftgate area before using the power liftgate control.



Keep keys out of reach of children. Do not allow children to play near an open or moving power liftgate.

Do not open the liftgate in a garage or other enclosed area with a low ceiling. If the liftgate is raised the liftgate could be damaged against a low ceiling.

To open the liftgate from the Instrument panel:

Press the button once to open the liftgate, press it again to close.

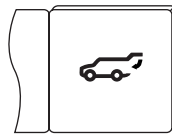

To open the liftgate with the Remote entry transmitter:

Refer to *Remote Entry System* in the *Locks and security* chapter.

Driver Controls

To open the liftgate with outside liftgate control button (manual actuation):

1. To open, unlock the liftgate with the remote entry transmitter or power door unlock control.
2. Push the control button to open the liftgate.

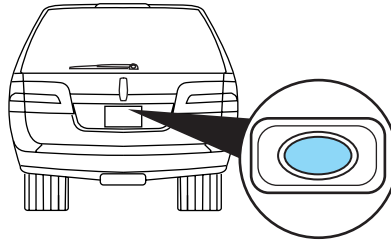

Note: For the best performance allow the power system to open the liftgate after releasing the handle. Continued upward force after unlatching may activate the obstacle detection feature and stop the power system.

Note: If weight is added to the gate (bike rack, snow, etc.) the gate may automatically start a power close event immediately after a power open. In this mode a unique continuous chime will sound.

To close the liftgate with the rear cargo area control button:

Press and release the control on the left rear quarter panel to close the liftgate. The chime will beep once if conditions are not correct to start an operation (i.e., the vehicle is out of park). In a normal close, the chime will begin just before the gate starts to move and continue for total of three seconds.

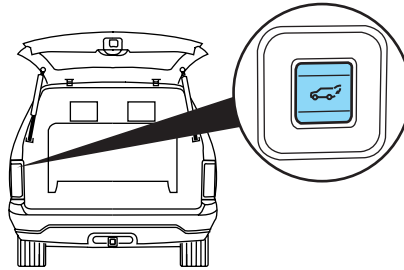

Press and release the control to open or reverse the liftgate.

Rear cargo area control button will not open the liftgate when the liftgate is latched.



Warning, keep clear of the liftgate when activating the rear switch.

To manually operate the liftgate:

1. Disable the liftgate power function, refer to the *Message Center* in this chapter.
2. Open and close the liftgate as you would a standard liftgate.

Driver Controls

Note: In case of operation in extreme cold -40° F (-40° C), or on extreme inclines, manual operation of the liftgate is suggested.

Obstacle detection

The power liftgate system is equipped with an obstacle detection feature.

If the power liftgate is closing, the system is designed to reverse to full open when it encounters a solid obstacle. A three second chime is also sounded when an obstacle is detected. Once the obstacle is removed, the liftgate can be closed under power.

If the power liftgate is opening, the system is designed to stop when it encounters a solid obstacle. A chime will sound for three seconds while the obstacle is present.

Resetting the power liftgate:

The power liftgate may not operate under these conditions. If any of these conditions occur, the power liftgate must be reset.

- a low voltage or dead battery
- disconnected battery
- the liftgate is manually closed and left ajar (unlatched)

To reset the power liftgate:

1. Disconnect the battery for 20 seconds then, reconnect the battery.
2. Manually close and fully latch the liftgate.
3. Power open the liftgate by using the remote entry transmitter or instrument panel button.

Note: If the power liftgate system is turned <OFF> in the message center, the system cannot be activated with the outside release handle or rear cargo area control button. The system will need to be turned <ON> to resume operation with the outside release handle or rear cargo area control button. The Power Liftgate is still operational through the use of the Remote entry transmitter and IP button when the Power Liftgate is turned off in the Message center.

Liftgate ajar signal

If the liftgate or liftgate glass are not fully latched, you will receive a “LIFTGATE or LIFTGLASS AJAR” message on the instrument panel. If you see this message, check both the liftgate glass and liftgate door to ensure they are fully latched.

Driver Controls

 Make sure the liftgate is closed to prevent exhaust fumes from being drawn into the vehicle. If you must drive with the liftgate open, keep the vents open so outside air comes into the vehicle.

Liftgate window

To open the liftgate window, push the button on the left side of the liftgate handle above the license plate.

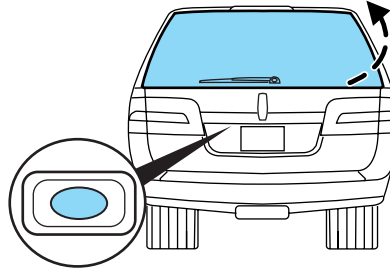

MANUAL LIFTGATE (IF EQUIPPED)

To open the liftgate, unlock the liftgate (with the power door locks or the remote entry transmitter button) and push the outside liftgate control button.

- Do not open the liftgate or liftgate glass in a garage or other enclosed area with a low ceiling. If the liftgate glass is raised and the liftgate is also opened, both liftgate and glass could be damaged against a low ceiling.
- Do not leave the liftgate or liftgate glass open while driving. Doing so could cause serious damage to the liftgate and its components as well as allowing carbon monoxide to enter the vehicle.

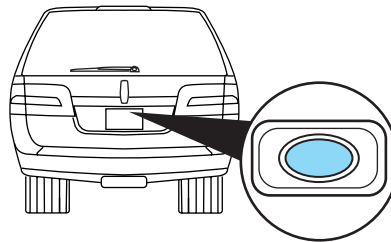

 Make sure that the liftgate door and/or window are closed to prevent exhaust fumes from being drawn into the vehicle. This will also prevent passengers and cargo from falling out. If you must drive with the liftgate door or window open, keep the vents open so outside air comes into the vehicle.

Driver Controls

CARGO MANAGEMENT SYSTEM (IF EQUIPPED)

The cargo management system consists of a storage compartment located in the floor of the rear cargo area.

1. To open, lift up on the handle and cover.
2. To close, lower the cover and press down on the handle until the latch clicks.

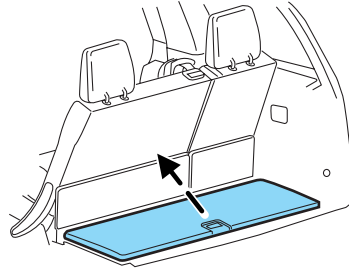

LUGGAGE RACK

Your vehicle is equipped with a roof rack for transporting items on the exterior of the vehicle. The maximum recommended load to be carried on the roof rack is 200 lbs (90 kg), evenly distributed. The cross-bars can be adjusted by using the thumbwheels at each end. Use the tie-down loops on the thumbwheels to secure load.

To adjust the position of the cross-bar (if equipped):

1. Loosen the thumbwheel at both ends of the cross-bar (both cross-bars are adjustable).
2. Slide the cross-bar to the desired location.
3. Firmly retighten the thumbwheels at each end of the cross-bar.

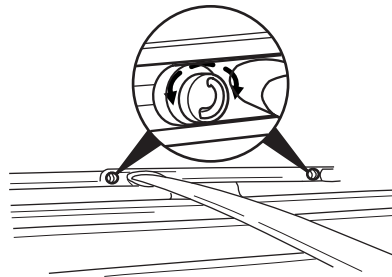
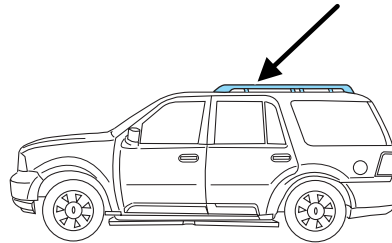

Be sure to check that the thumbwheels are tight each time load is added or removed from the roof rack, and periodically while traveling.

Always ensure that the load is secure before traveling.

Ford Motor Company recommends loading the roof rack only when equipped with (optional) cross-bars, to avoid unintended damage to the roof panel.

Locks and Security

KEYS

One key operates all the locks and starts the vehicle. Always carry a spare key with you in case of an emergency.

Your keys are programmed to your vehicle; using a non-programmed key will not permit your vehicle to start. If you lose your authorized dealer supplied keys, replacement keys are available through your authorized dealer. Refer to the *SecuriLock™ passive anti-theft system* section later in this chapter for more information.

POWER DOOR LOCKS

If the door does not unlock when the control is pressed, refer to the *Power door lock disable feature* section in this chapter.

Press control to unlock all doors.

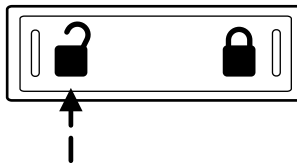

Press control to lock all doors.

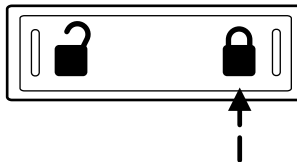

Smart unlocking feature

The smart unlocking feature helps prevent you from locking yourself out of the vehicle. With the key in any ignition position, the driver's door will automatically unlock if it is locked using the power lock control on the driver's door panel while the driver's door is open.

Autolock

The autolock feature will lock all the doors, liftgate and liftgate window when:

- all doors are closed,
- the ignition is in the 3 (RUN) position,
- you shift into any gear putting the vehicle in motion, and
- the vehicle attains a speed greater than 12 mph (20 km/h).

Locks and Security

The autolock feature repeats when:

- any door is opened then closed while the ignition is in the 3 (RUN) position and the vehicle speed is 9 mph (15 km/h) or lower, and
- the vehicle attains a speed greater than 12 mph (20 km/h).

Deactivating/activating autolock

Your vehicle comes with the autolock feature enabled. There are four methods to enable/disable this feature:

- Through your authorized dealer, or
- Performing the power door lock control procedure,
- Performing the keyless entry key pad (if equipped) procedure, or
- Performing the message center (if equipped) procedure.

Before following the activation or deactivation procedures, make sure that the anti-theft system is not armed, ignition is in the 1 (OFF/LOCK) position, and all vehicle doors, liftgate and liftgate window are closed.

Power door unlock/lock procedure

You must complete Steps 1-5 within 30 seconds or the procedure will have to be repeated. If the procedure needs to be repeated, you must wait 30 seconds. **Note:** **All** doors must be closed and remain closed throughout the configuration process.

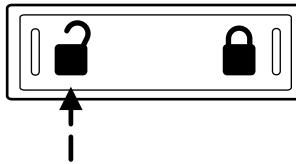

1. Turn the ignition to the 3 (RUN) position.
2. Press the power door unlock control three times.
3. Turn the ignition from the 3 (RUN) to the 1 (OFF/LOCK) position.
4. Press the power door unlock control three times.
5. Turn the ignition back to the 3 (RUN) position. The horn will chirp.
6. Press the unlock control, then press the lock control. The horn will chirp once if autolock was deactivated or twice (one short and one long chirp) if autolock was activated.
7. Turn the ignition to the 1 (OFF/LOCK) position. The horn will chirp once to confirm the procedure is complete.

Keyless entry key pad procedure

1. Turn the ignition to the 1 (OFF/LOCK) position.
2. Close all doors, the liftgate and liftgate window.

Locks and Security

3. Enter 5–digit entry code
4. Press and hold the 3 • 4. While holding the 3 • 4 press the 7 • 8.
5. Release the 7 • 8.
6. Release the 3 • 4.

The user should receive a horn chirp to indicate the system has been disabled or a chirp followed by a honk to indicate the system has been enabled.

Message center procedure

For information on activating/deactivating the autolock feature using the vehicle's message center (if equipped), refer to *Message center* information in the *Driver Controls* chapter.

Autounlock feature

The autounlock feature will unlock all the doors, liftgate, and liftgate window when:

- the ignition is in the 3 (RUN) position, all the doors are closed, and the vehicle has been in motion at a speed greater than 12 mph (20 km/h);
- the vehicle has then come to a stop and the ignition is turned to the 1 (LOCK) or 2 (ACC) position; and
- the driver door is opened within 10 minutes of the ignition being transitioned to the 1 (LOCK) or 2 (ACC) position.

Note: The doors will not autounlock if the vehicle has been electronically locked before the driver door is opened.

Deactivating/activating autounlock feature

Your vehicle comes with the autounlock features activated; there are four methods to enable/disable this feature:

- Through your authorized dealer,
- by using a power door unlock/lock sequence,
- using a keypad procedure (if equipped), or
- or by using the instrument cluster message center (if equipped). Refer to *Message center* in the *Driver Controls* chapter.

Note: The autounlock feature can be activated/deactivated independently of the autolock feature.

Power door lock switch autounlock enable/disable procedure

Before starting, ensure the ignition is in the 1 (LOCK) position and all vehicle doors are closed. You must complete Steps 1–5 within 30 seconds

Locks and Security

or the procedure will have to be repeated. If the procedure needs to be repeated, wait a minimum of 30 seconds before beginning again.

1. Place the key in the ignition and turn the ignition to the 3 (RUN) position.

2. Press the power door unlock control three times.

3. Turn the ignition from the 3 (RUN) position to the 1 (LOCK) position.

4. Press the power door unlock control three times.

5. Turn the ignition back to the 3 (RUN) position. The horn will chirp one time to confirm programming mode has been entered and is active.

6. To enable/disable the autounlock feature, press the lock control, then press the unlock control. The horn will chirp once if autounlock was deactivated or twice (one short and one long chirp) if autounlock was activated.

7. Turn the ignition to the 1 (LOCK) position. The horn will chirp once to confirm the procedure is complete.

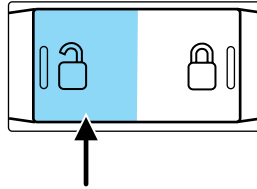

Keyless entry key pad autounlock enable/disable procedure

1. Turn the ignition to the 1 (LOCK) position.

2. Close all the doors.

3. Enter factory-set 5-digit entry code.

4. Press and hold the 3 • 4. While holding the 3 • 4, press and release the 7 • 8. While still holding the 3 • 4, press and release the 7 • 8 a second time.

5. Release the 3 • 4.

The user should receive a **horn chirp** to indicate the system has been disabled or a chirp followed by a honk to indicate the system has been enabled.

Message center procedure

For information on activating/deactivating the autounlock feature using the vehicle's message center, refer to *Message center* information in the *Driver Controls* chapter.

Locks and Security

CHILDPROOF DOOR LOCKS

When these locks are set, the rear doors cannot be opened from the inside. The rear doors can be opened from the outside when the doors are unlocked.

The childproof locks are located on rear edge of each rear door and must be set separately for each door. Setting the lock for one door will not automatically set the lock for both doors.

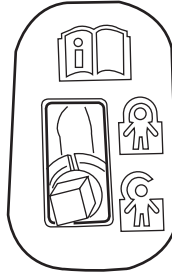

Move lock control up to engage the childproof lock. Move control down to disengage childproof locks.

REMOTE ENTRY SYSTEM

This device complies with part 15 of the FCC rules and with RSS-210 of Industry Canada. Operation is subject to the following two conditions: (1) This device may not cause harmful interference, and (2) This device must accept any interference received, including interference that may cause undesired operation.

Changes or modifications not expressly approved by the party responsible for compliance could void the user's authority to operate the equipment.

The remote entry system allows you to lock or unlock all vehicle doors and liftgate and open the liftgate window without a key.

The remote entry lock/unlock feature operates in any ignition position. The liftgate glass features operate as long as vehicle speed is less than 5 mph (8 km/h). The panic feature operates with the key in the 1 (OFF/LOCK) position.

If there is any potential remote keyless entry problem with your vehicle, ensure **ALL** remote entry transmitters are brought to the authorized dealer to aid in troubleshooting.

Unlocking the doors/liftgate

Press this control to unlock the driver's door. The interior lamps will illuminate when the ignition is in the 1 (OFF/LOCK) position.

Locks and Security

- **4-button remote**

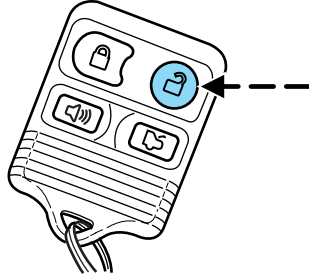

- **5-button remote**

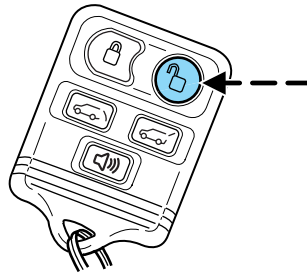

Press the control a second time within three seconds to unlock all doors and liftgate.

Locking the doors/liftgate

Press this control to lock all doors and liftgate. The park/turn signal lamps will flash once.

To confirm all doors and liftgate are closed and locked, press the control a second time within three seconds; the park/turn signal lamps will flash once and the horn will chirp.

- **4-button remote**

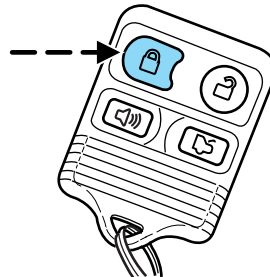

Locks and Security

- **5-button remote**

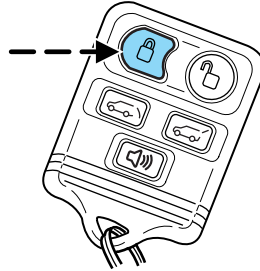

If any of the doors or liftgate are ajar, the horn will make two quick chirps, reminding you to properly close all doors.

Opening the liftgate window

Press the control to unlatch the liftgate window.

- **4-button remote**

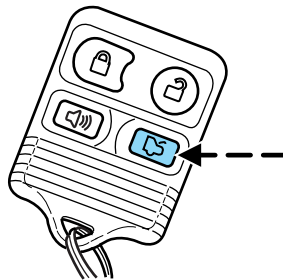

- **5-button remote**

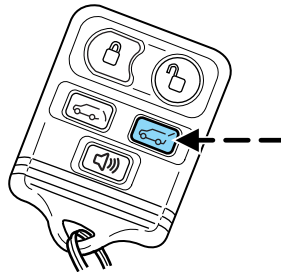

Locks and Security

Opening the power liftgate (if equipped)

Press the control twice to fully unlatch and open the liftgate.

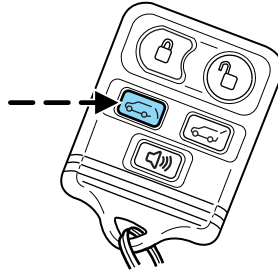

Make sure all persons are clear of the liftgate area before using power liftgate control.

In order to fully lower and latch the liftgate, press the control twice.

If the liftgate stops mid travel, it may have detected an obstacle. Check to ensure the liftgate swing zone is free from obstruction and reset the power assist by manually closing the liftgate. Normal operation can then be resumed.



Make sure the liftgate is closed to prevent exhaust fumes from being drawn into the vehicle. This will also prevent passengers and cargo from falling out. If you must drive with the liftgate open, keep the vents open so outside air comes into the vehicle.

Car finder

Press  twice within 3 seconds. The horn will chirp and the turn lamps will flash. It is recommended that this method be used to locate your vehicle, rather than using the panic alarm.

Sounding a panic alarm

Press this control to activate the alarm.

The personal panic alarm will cycle the horn and parking lamps on/off.

Locks and Security

- 4-button remote

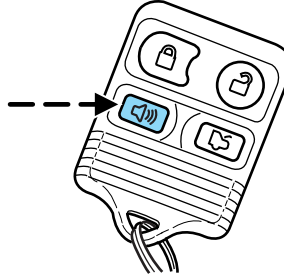

- 5-button remote

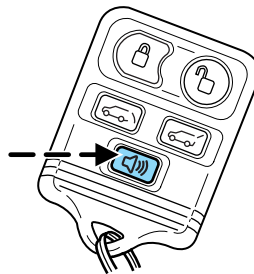

To deactivate the alarm, press the control again or turn the ignition to the 2 (ACCESSORY) or 3 (ON) position.

Memory feature

The remote entry system can also control the memory feature.

Press the control once to unlock the driver's door. Pressing the control will automatically move the seat, rearview mirrors, and adjustable pedals to the desired memory position (the memory position corresponds to the transmitter being used).

- 4-button remote

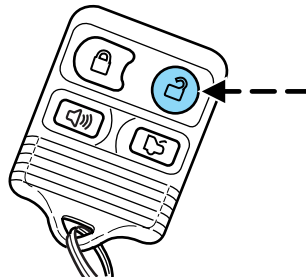

Locks and Security

- **5-button remote**

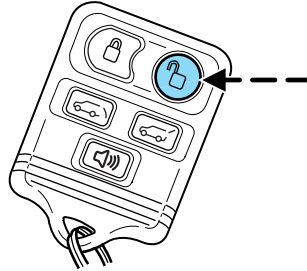

Activating the memory feature

To activate this feature:

1. Position the seat, rearview mirror, and adjustable pedals to the positions you desire.
2. Press the SET control on the driver's seat.
3. Within 5 five seconds, press one control on the remote transmitter and then press the 1 or 2 memory seat control to which you would like to associate with Driver 1 or Driver 2 positions.
4. Repeat this procedure for another remote transmitter if desired.

Deactivating the memory seat feature

To deactivate this feature:

1. Press the SET control on the driver's seat.
2. Within 5 five seconds, press any control on the remote transmitter which you would like to deactivate and then press the SET control on the memory seat control.

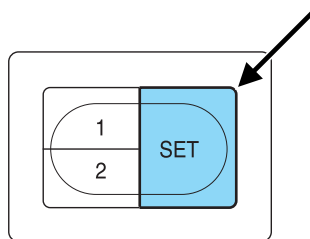

3. Repeat this procedure for another remote transmitter if desired.

Replacing the battery

The remote entry transmitter uses one coin type three-volt lithium battery CR2032 or equivalent.

Locks and Security

To replace the battery:

1. Twist a thin coin between the two halves of the remote entry transmitter near the key ring. **DO NOT TAKE THE RUBBER COVER AND CIRCUIT BOARD OFF THE FRONT HOUSING OF THE REMOTE ENTRY TRANSMITTER.**

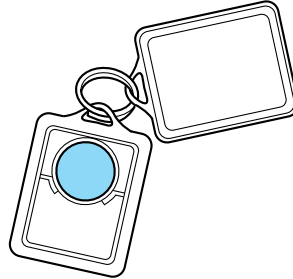

2. Do not wipe off any grease on the battery terminals on the back surface of the circuit board.

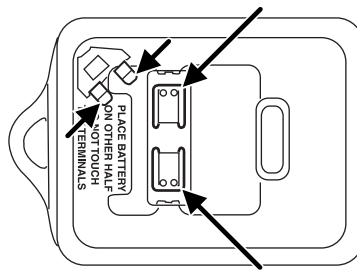

3. Remove the old battery. **Note:** Please refer to local regulations when disposing of transmitter batteries.

4. Insert the new battery. Refer to the diagram inside the remote entry transmitter for the correct orientation of the battery. Press the battery down to ensure that the battery is fully seated in the battery housing cavity.

5. Snap the two halves back together.

Note: Replacement of the battery will **not** cause the remote transmitter to become deprogrammed from your vehicle. The remote transmitter should operate normally after battery replacement.

Replacing lost transmitters

If a remote transmitter has been lost and you would like to remove it from the vehicle's memory, or you would like to purchase additional remote transmitters and have them programmed to your vehicle:

- Take **all** your vehicle's transmitters to your dealer for programming, or
- Perform the programming procedure yourself.

Programming remote transmitters

It is necessary to have **all** (maximum of six — original and/or new) of your remote transmitters available prior to beginning this procedure. If

Locks and Security

all remote entry transmitters are not present during the programming procedure, the transmitters that are not present during programming will no longer operate the vehicle. **Note:** Do not press the brake pedal anytime during this sequencing, as doing so will invalidate the procedure.

To program the transmitters yourself:

- Unlock all doors using the power door lock/unlock control. Insert a key in the ignition and turn from the 1 (OFF/LOCK) to the 3 (ON) position and cycle between 1 (OFF/LOCK) and 3 (ON) eight times in rapid succession (within 10 seconds) with the eighth turn ending in the 3 (ON) position. The locks will cycle between unlocked and locked to confirm that the programming mode has been entered.
- Within 20 seconds, program a remote transmitter by pressing any button on a transmitter. The locks will cycle once to confirm that the remote transmitter has been programmed. If more than 20 seconds pass before pressing a remote transmitter button, the programming mode will exit and the procedure will have to be repeated.
- Repeat the previous step to program additional remote transmitters. The locks will cycle once to confirm that each remote transmitter has been programmed.
- When you have completed programming the remote transmitters, turn the ignition to the 1 (OFF/LOCK) position or wait 20 seconds. The doors will again lock/unlock to confirm programming has been completed.

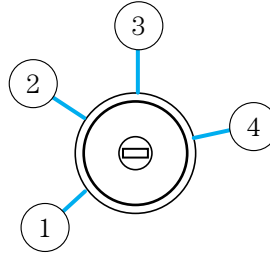

Illuminated entry

The lamps illuminate when the remote entry system is used to unlock the door(s).

The system automatically turns off after 25 seconds or when the ignition is turned to the 2 (ACCESSORY) or 3 (ON) position. The dome lamp control must **not** be set to the off position for the illuminated entry system to operate.

Locks and Security

Perimeter lamps illuminated entry

The following items will illuminate when the  (unlock) control on the remote entry transmitter is pressed:

- Fog lamps
- Park lamps
- Tail lamps

The lamps will automatically turn off:

- if the ignition switch is turned to the 3 (RUN) position, or
- the  (lock) control is pressed, or
- after 25 seconds of illumination.

Note: On some vehicles, the perimeter lamps illuminated entry feature will not activate in daylight conditions.

Deactivating/activating perimeter lamps illuminated entry

You may enable/disable this feature by having your vehicle serviced by your authorized dealer.

You may also perform the following power door lock sequence to enable/disable the perimeter lamps feature. **Note:** Before starting, ensure the ignition is in the 1 (LOCK) position and all vehicle doors are closed. You must complete Steps 1–5 within 30 seconds or the procedure will have to be repeated. If the procedure needs to be repeated, wait a minimum of 30 seconds before beginning again.

1. The ignition must be OFF to begin the sequence.
2. Place the key in the ignition and turn the ignition to the 3 (RUN) position.
3. Press the power door unlock control on the door panel three times.
4. Turn the ignition from the 3 (RUN) position to the 1 (LOCK) position.
5. Press the power door unlock control on the door panel three times.
6. Turn the ignition back to the 3 (RUN) position. The horn will chirp one time to confirm programming mode has been entered and is active.

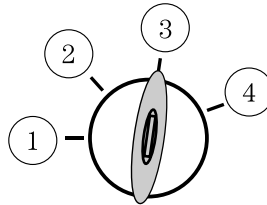

Locks and Security

7. Press the power door unlock control twice within 5 seconds. **Note:** The horn will chirp once to indicate the perimeter lighting feature has been deactivated. The horn will chirp once and honk once (one short and one long) to indicate the perimeter lighting feature has been activated.

8. Turn the ignition to the 1 (LOCK) position to exit the procedure.
Note: The horn will chirp once to confirm the procedure is complete.

KEYLESS ENTRY SYSTEM

You can use the keyless entry keypad to:

- lock or unlock the doors without using a key,
- activate or deactivate the Autolock feature if equipped
- release the liftgate glass,

The keypad can be operated with the factory set 5–digit entry code; this code is located on the owner’s wallet card in the glove box and is available from your authorized dealer. You can also create your own 5–digit personal entry code.

When pressing the controls on the keyless entry keypad, press the middle of the controls to ensure a good activation.

Programming your own personal entry code

To create your own personal entry code:

1. Enter the factory set code.
2. Within five seconds press the 1 • 2 on the keypad.

3. Enter your personal 5–digit code.

Each number must be entered within five seconds of each other.

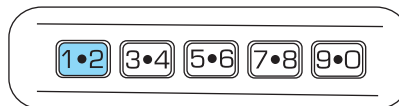

4. Three unique personal entry codes can be stored:

- Pressing 1 • 2 assigns driver 1 settings.
 - Pressing 3 • 4 assigns driver 2 settings.
 - Pressing 5 • 6, 7 • 8, or 9 • 0 assigns Driver 3 settings.
5. The doors will again lock then unlock to confirm that your personal keycode has been programmed to the module.
- Do not use five numbers in sequential order.
 - The factory set code will work even if you have set your own personal code.

Locks and Security

Erasing personal code

1. Enter the factory set 5–digit code.
2. Within five seconds, press the 1 • 2 on the keypad and release.
3. Press and hold the 1 • 2 for two seconds. This must be done within five seconds of completing Step 2.

Your personal code is now erased and only the factory set 5–digit code will work.

Anti-scan feature

If the wrong code has been entered 7 times (35 consecutive button presses), the keypad will go into an anti-scan mode. This mode disables the keypad for one minute and the keypad lamp will flash.

The anti-scan feature will turn off after:

- one minute of keypad inactivity,
- pressing the UNLOCK control on the remote entry transmitter,
- or the ignition position changes.

Unlocking and locking the doors and liftgate using keyless entry

To unlock the driver's door, enter the factory set 5-digit code or your personal code. Each number must be pressed within five seconds of each other. The interior lamps will illuminate.

To unlock all doors and liftgate, press the 3 • 4 control within five seconds.

To lock all doors and liftgate, press the 7 • 8 and the 9 • 0 at the same time. **Note:** The driver's door must be closed. You **do not** need to enter the keypad code first.

To open the liftglass, press the 5 • 6.

SECURILOCK™ PASSIVE ANTI-THEFT SYSTEM

SecuriLock™ passive anti-theft system is an engine immobilization system. This system is designed to help prevent the engine from being started unless a **coded key programmed to your vehicle** is used.

The SecuriLock™ passive anti-theft system is not compatible with non-Ford aftermarket remote start systems. Use of these systems may result in vehicle starting problems and a loss of security protection.

Locks and Security

Anti-theft indicator

The anti-theft indicator is located in the instrument cluster.



- When the ignition is in the 1 (OFF/LOCK) position, the indicator will flash once every 2 seconds to indicate the SecuriLock™ system is functioning as a theft deterrent.
- When the ignition is in the 3 (ON) position, the indicator will glow for 3 seconds to indicate normal system functionality.

If a problem occurs with the SecuriLock™ system, the indicator will flash rapidly or glow steadily when the ignition is in the 3 (ON) position. If this occurs, the vehicle should be taken to an authorized dealer for service.

Automatic arming

The vehicle is armed immediately after switching the ignition to the 1 (OFF/LOCK) position.

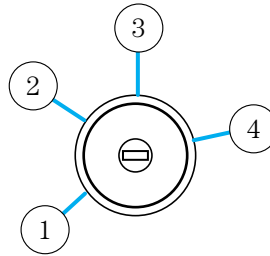

Automatic disarming

Switching the ignition to the 3 (ON) position with a **coded key** disarms the vehicle.

Key information

Your vehicle is supplied with **two coded keys**. Only a **coded key** will start your vehicle. Spare coded keys can be purchased from your authorized dealer. Your authorized dealer can program your key or you can “do it yourself.” Refer to the *Programming spare keys* section in this chapter.

Locks and Security

The following items may prevent the vehicle from starting:

- Large metallic objects
- Electronic devices on the key chain that can be used to purchase gasoline or similar items
- A second key on the same key ring as the **coded key**

If any of these items are present, you need to keep these objects from touching the **coded key** while starting the engine. These objects and devices cannot damage the **coded key**, but can cause a momentary “no start” condition if they are too close to the key during engine start. If a problem occurs, turn ignition to the OFF position and restart the engine with all other objects on the key ring held away from the ignition key. Check to make sure the **coded key** is an approved Lincoln **coded key**.

If your keys are lost or stolen you will need to do the following:

- Use your spare key to start the vehicle, or
- Have your vehicle towed to a authorized dealer or a locksmith. The key codes will need to be erased from your vehicle and new key codes will need to be re-coded.

Replacing coded keys can be very costly and you may want to store an extra programmed key away from the vehicle in a safe place to prevent an unforeseen inconvenience.

The correct **coded key** must be used for your vehicle. The use of the wrong type of **coded key** may lead to a “no start” condition.

If an unprogrammed key is used in the ignition it will cause a “no start” condition.

Programming spare keys

A maximum of eight keys can be coded to your vehicle. Only SecuriLock™ keys can be used. To program a **coded key** yourself, you will need two previously programmed **coded keys** (keys that already operate your vehicle’s engine) and the new unprogrammed key(s) readily accessible for timely implementation of each step in the procedure.

If two previously programmed coded keys are not available, you must bring your vehicle to your authorized dealer to have the spare coded key(s) programmed.

Please read and understand the entire procedure before you begin.

Locks and Security

1. Insert the first previously programmed **coded key** into the ignition and turn the ignition from the 1 (OFF/LOCK) to the 3 (ON) position [maintain ignition in 3 (ON) for at least three seconds, but no more than ten seconds].

2. Turn ignition from 3 (ON) back to the 1 (OFF/LOCK) position in order to remove the first **coded key** from the ignition.

3. Within ten seconds of removing the first **coded key**, insert the second previously programmed **coded key** into the ignition and turn the ignition from the 1 (OFF/LOCK) to the 3 (ON) position [maintain ignition in 3 (ON) for at least three seconds but no more than ten seconds].

4. Turn the ignition from the 3 (ON) back to 1 (OFF/LOCK) position in order to remove the second **coded key** from the ignition.

5. Within 10 seconds of removing the second **coded key**, insert the new unprogrammed key (new key/valet key) into the ignition and turn the ignition from the 1 (OFF/LOCK) to the 3 (ON) position [maintain ignition in 3 (ON) for at least three seconds, but no more than ten seconds]. This step will program your new key to a coded key.

6. To program additional new unprogrammed key(s), repeat this procedure from Step 1.

If successful, the new coded key(s) will start the vehicle's engine and the theft indicator will illuminate for three seconds and then go out.

If not successful, the new coded key(s) will not start the vehicle's engine and the theft indicator will flash on and off and you may repeat Steps 1 through 5. If failure repeats, bring your vehicle to your authorized dealer to have the new spare key(s) programmed.

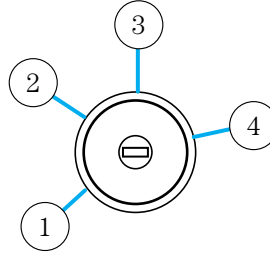

Seating and Safety Restraints

SEATING

Front row adjustable head restraints

Your vehicle's seats are equipped with two-way adjustable head restraints. The purpose of these head restraints is to help limit head motion in the event of a rear collision. To properly adjust your head restraints, lift the head restraint so that it is located directly behind your head or as close to that position as possible. Refer to the following illustration to raise and lower the head restraints.

Lift the head restraint to raise the height.

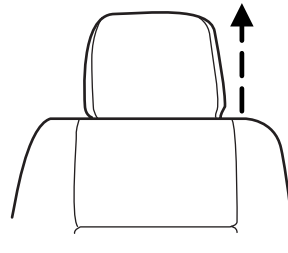

Push control to lower head restraint.

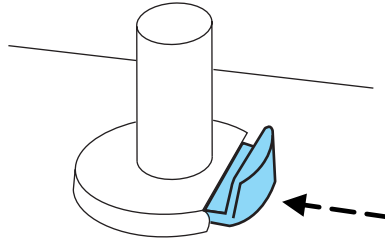

Using the power lumbar support

The power lumbar control is located on the outboard side of the seat.

Press the forward side of the control for additional support.

Press the rear side of the control to reduce support.

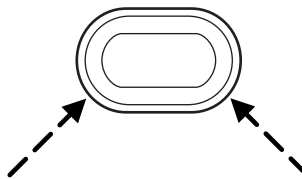

Seating and Safety Restraints

Adjusting the front power seat



Never adjust the driver's seat or seatback when the vehicle is moving.



Do not pile cargo higher than the seatbacks to avoid injuring people in a collision or sudden stop.



Always drive and ride with your seatback upright and the lap belt snug and low across the hips.



Reclining the seatback can cause an occupant to slide under the seat's safety belt, resulting in severe personal injuries in the event of a collision.

The control is located on the outboard side of the seat cushion.

Move the switch in the direction of the arrows to raise or lower the front portion of the seat cushion.

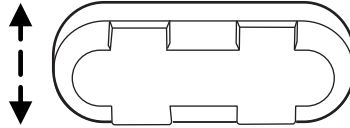

Move the switch in the direction of the arrows to raise or lower the rear portion of the seat cushion.

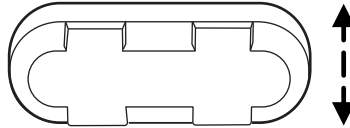

Seating and Safety Restraints

Press the switch in the direction of the arrows to move the seat forward, backward, up or down.

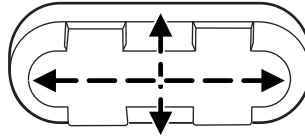

Press the control to recline the seatback forward or rearward.

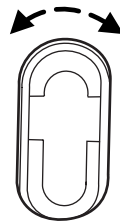

Note: On vehicles with memory seats, to prevent damage to the seat, the power seats are designed to set a stopping position just short of the end of the seat track. If the seat encounters an object while moving forward or backward, a new stopping position will be set. To reset the seat to its normal stopping position:

- After encountering the new stopping position, press the power seat control again to override.
- Continue pressing the control until it reaches the end of the seat track.
- Continue pressing the control for approximately 2 seconds. You will feel the seat bounce back slightly.

Seating and Safety Restraints

Memory seats/power mirrors/adjustable pedals (if equipped)

This system allows automatic positioning of the driver seat, power mirrors, and adjustable pedals to two programmable positions.

The memory seat control is located on the outboard side of the seat cushion.

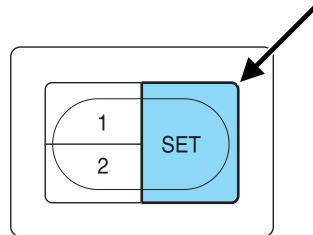

- To program position 1, move the driver seat, mirrors and pedals (if equipped) to the desired position using the associated controls. Press the SET control. Within 5 seconds of pressing the SET control, press control 1.
- To program position 2, repeat the previous procedure using control 2.

A position can be recalled:

- in any gearshift position if the ignition is **not** in the RUN position.
- only in P (Park) or N (Neutral) if the ignition is in the RUN position.

A memory seat position may be programmed at any time.

The memory positions are also recalled when you press your remote entry transmitter UNLOCK control (if the transmitter is programmed to a memory position) or, when you enter a valid personal entry code that is programmed to a memory position.

To program the memory feature to a remote entry transmitter and for more information on how to use the keypad, refer to *Remote entry system* in the *Locks and Security* chapter.

Climate controlled seats

Note: It is recommended for optimal performance that the vehicle air conditioning system be run in the same mode (either heating or cooling) as the climate control seat system. During start up of the climate control seat system, a slight difference in seat surface temperature may be perceived between the seat cushion and seat back until the cabin and seat temperatures stabilize. If the vehicle air conditioning system is run in floor mode, the effect may be more pronounced. Switching between seat heat and seat cool modes in alternate succession will delay the time it takes for the seat temperatures (back and cushion) to stabilize.

The controls for the climate controlled seats are located on the dual electronic automatic temperature control (DEATC) system.

Seating and Safety Restraints

Heated seats

The heated seats will only function when the engine is running.

To operate the heated seats:

Press once to activate the high heat setting (3 indicator lights). Continue pressing to scroll through the other settings; medium heat (2 indicator lights), low heat (1 indicator light) or off.



Cooled seats

The cooled seats will only function when the engine is running.

To operate the cooled seats:

Press once to activate the high cool setting (3 indicator lights). Continue pressing to scroll through the other settings; medium cool (2 indicator lights), low cool (1 indicator light) or off.



If the vehicle falls below 350 RPMs while the cooled seats are on, the feature will turn itself off and will need to be reactivated.

Climate controlled seats air filter replacement (if equipped)

The climate controlled seat system includes air filters that must be replaced periodically. Refer to the *Scheduled Maintenance Guide* for more information.

- There is a filter located under each front seat.

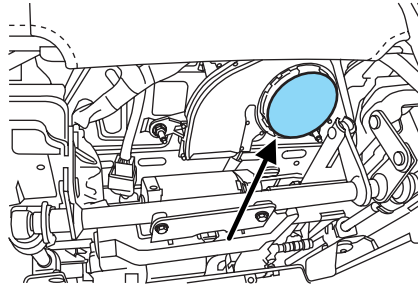

- The filter can be accessed from the first row seat. Move the front seats all the way back and up to ease access.

Seating and Safety Restraints

To remove an air filter:

- Remove key from ignition.
- Push up on the outside rigid edge of the filter and rotate toward the front of the vehicle once tabs are released.

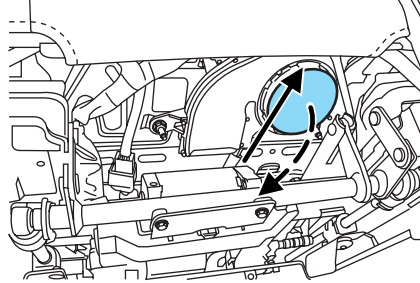

- Remove filter.

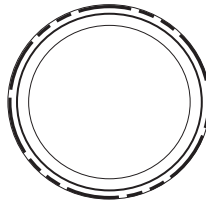

To install a filter:

- First, position the filter in its housing making sure that the far forward end is all the way up in the housing. Then push in on the center of the outside edge of the filter and rotate up into the housing until it clips into position.

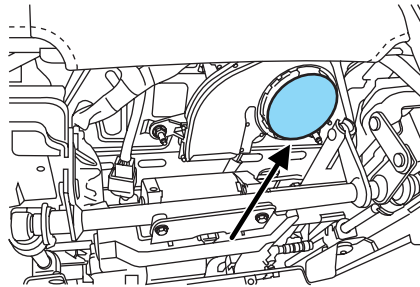

REAR SEATS

Folding down the 2nd row 40% seat system



Use caution when folding the seatback to the flat back position as the system will move forward when you lift the release handle.

Ensure that the head restraint is in the down position and no objects such as books, purses or briefcases are on the floor in front of the second row seats before folding them down.

Seating and Safety Restraints

Move the front passenger seat forward so that the second row seat headrest clears the front seat.

For assistance, refer to the label located on the side of the seat cushion.

1. Lower the head restraints by pulling on the strap.

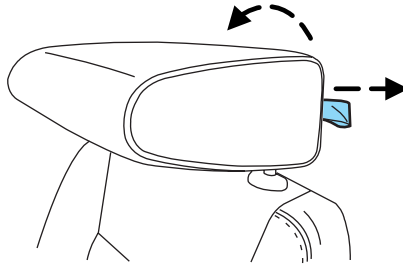

2. Locate handle on the side of the seat cushion by the door.
3. Pull up on the handle and push the seatback forward toward the front of the vehicle.

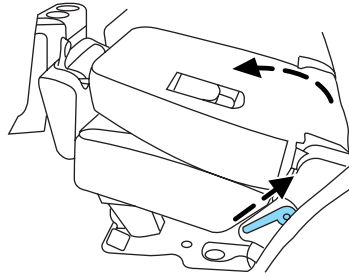

To return the seat to the upright position:

1. Lift the seatback toward the rear of the vehicle.
2. Rotate the seatback until you hear a click, locking it in the upright position.

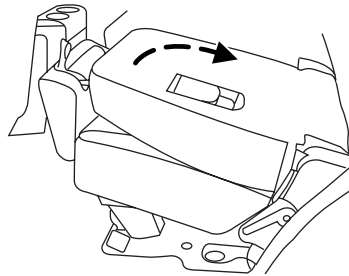

Seating and Safety Restraints

3. Lift up on the head restraint until it locks into its original position.

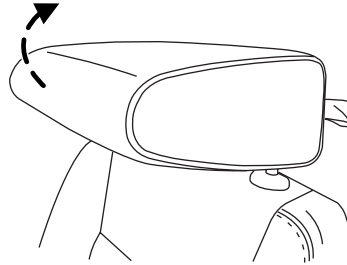

 Before returning the seatback to its original position, make sure that cargo or any objects are not trapped behind the seatback. After returning the seatback to its original position, pull on the seatback to ensure that it has fully latched. An unlatched seat may become dangerous in the event of a sudden stop or collision.

Placing the 2nd row outboard 40% seats in cargo mode

 Use caution when folding the seatback to the flat back position as the system will move forward when you lift the release handle.

The 2nd row seats can be placed in a kneel down load floor position to allow more cargo space.

 Always return the seat from the kneel position prior to raising the seatback. Failure to do so could result in personal injury.

To place the seats in the cargo mode:

1. Fold down the 2nd row seat.

Seating and Safety Restraints

2. Pull the cargo mode lever up to release the seat into a kneel down load floor position. A moderate force may be required to move the seat forward and down.

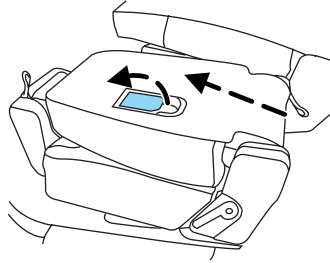

Returning to the upright position from full lowered load floor position

The seatback cannot be returned to the upright position until the seat is returned from the kneel down position. To return the seat to the upright position:

1. Push the seat rearward until the latch is engaged.
2. Return the seatback to the upright position.

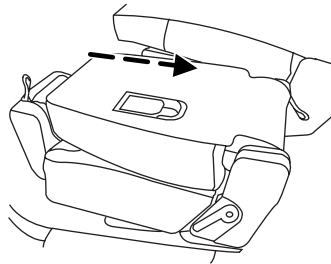

Adjusting the 2nd row outboard 40% seat for E-Z Entry

The E-Z entry seat allows for easier entry and exit to and from the 3rd row seat.

To enter the 3rd row seat:

1. Fold down the 2nd row seat and release the handle.

Seating and Safety Restraints

2. Pull the handle up again until the seat releases from the floor.
3. Push the seat upward and fold it away from the third row.

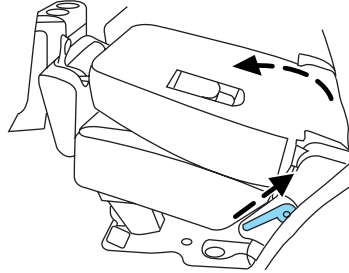

Always latch the vehicle seat to the floor, whether the seat is occupied or empty. If not latched, the seat may cause injury during a sudden stop.

To return the seat to a seating position:

1. Push the seat down and latch to the floor with a moderate amount of effort and speed.
2. Make sure the seat is latched to the floor.
3. Bring the seat back to an upright position. The seatback should lock into position.

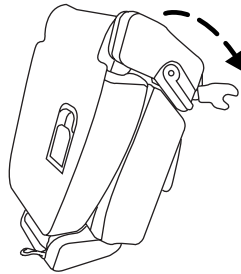

Note: If the seat back will not return to the upright position, tumble the seat again and re-latch it to the floor. Be sure that cargo or other objects are not trapped underneath the seatback.

Note: If a squeak is heard from the latch area, the latch striker pin should be wiped clean of dust or debris.

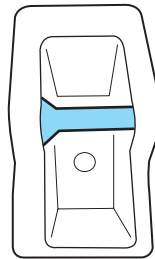

Seating and Safety Restraints

 Before returning the seatback to its original position, make sure that cargo or any objects are not trapped behind the seatback. After returning the seatback to its original position, pull on the seatback to ensure that it has fully latched. An unlatched seat may become dangerous in the event of a sudden stop or collision.

Exiting the 3rd row

1. Pull the strap located at the bottom outboard of the seat back to release the seat from the floor, and rotate the seat up towards the front seat.

2. Follow the directions above to return the seat from the E-Z entry and to the upright position.

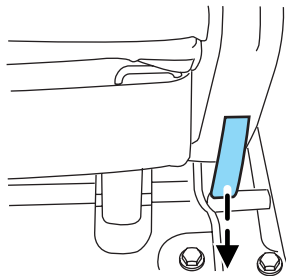

Reclining the 2nd row outboard 40% seatback

Locate the release handle on the outboard side of the seat cushion and lift gently to allow the seatback to be adjusted to the desired location.

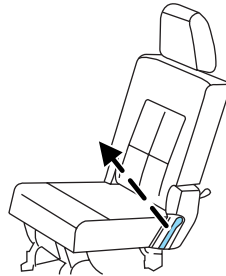

 Reclining the seatback can cause an occupant to slide under the seat's safety belt, resulting in severe personal injuries in the event of a collision.

Seating and Safety Restraints

Folding the 2nd row center 20% seat system (if equipped)

1. Locate the release handle located in the upper left seat back, and pull the handle to release the folding seat latch.

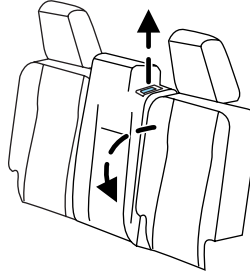

To prevent possible damage to the seat or safety belts, ensure that the safety belts are not buckled when moving the seat to the load floor position.

2. With the latch released the seatback can be lowered into the load floor position.

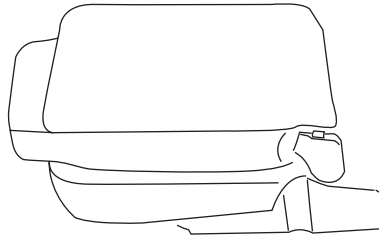

3. To return the seat to the upright position, lift the seatback until the latch is fully engaged.

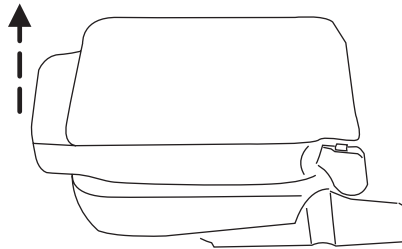

Seating and Safety Restraints



Before returning the seatback to its original position, make sure that cargo or any objects are not trapped underneath the seatback. After returning the seatback to its original position, pull on the seatback to ensure that it has fully latched. An unlatched seat may become dangerous in the event of a sudden stop or collision.

Adjusting the 2nd row center 20% seat (if equipped)

Lift the handle to move the seat forward or backward.

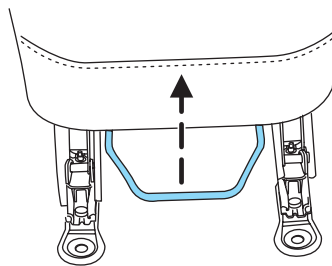

Note: This seat can be moved forward to keep a child in a child restraint close to the front seat occupants. The seat should be moved to the full rearward position when it is occupied by older children or adults.

3rd row seats

Ensure that no objects such as books, purses or briefcases are on the floor in front of the third row seats or on the seat cushion before lowering them. Ensure that the head restraints are lowered. Ensure that the second row seats are not reclined.

Folding down the 3rd row seats to the load floor



To prevent possible damage to the seat or safety belts, ensure that the safety belts are not buckled when moving the seat to the load floor position.

Seating and Safety Restraints

Before folding the third row seats, fold the head restraints down by pulling on the strap located at the bottom of the restraint.

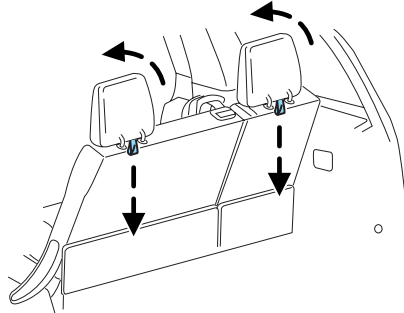

Pull up on the handle located behind the seatback while pushing the seatback forward and down into the seat cushion.

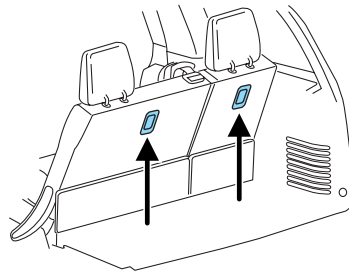

To return the seatback to its original position lift the seatback until it latches into place.



Before returning the seatback to its original position, make sure that cargo or any objects are not trapped behind the seatback. After returning the seatback to its original position, pull on the seatback to ensure that it has fully latched. An unlatched seat may become dangerous in the event of a sudden stop or collision.

Seating and Safety Restraints

Third row power folding seat (if equipped)

Note: Be sure that the head restraints are folded down before powering the 3rd row seat down.

The control buttons are located on the right-hand rear quarter trim panel (accessible from the liftgate area).

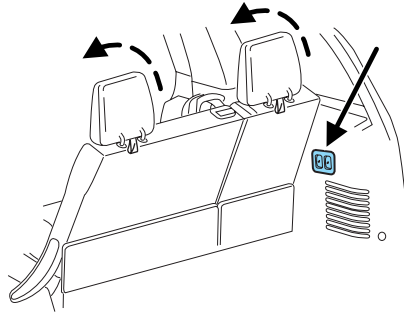

Push the bottom portion of the control button to lower the desired seatback.

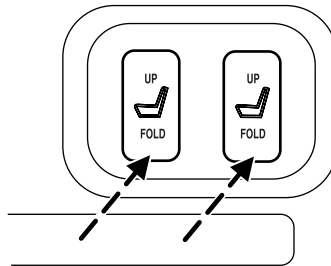

Push the top of the control button to return the seatback to its original position.

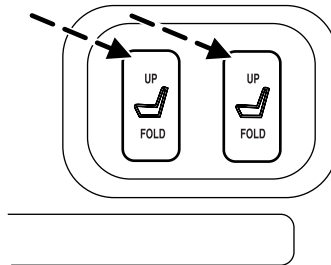

The power fold down seats will operate for 10 minutes after the ignition switch is in Off. The transmission must be in P (park), and the liftgate, or liftgate glass must be open. Similar to the Battery Saver feature, the power 3rd row seat will be disabled 10 minutes after turning the vehicle off. If the power 3rd row seat is disabled after 10 minutes, the seat can be enabled by opening any

Seating and Safety Restraints

door, pressing the unlock button on the key fob, pressing any keyless entry keypad button, or turning the ignition key.

SAFETY RESTRAINTS

Personal Safety System™

The Personal Safety System™ provides an improved overall level of frontal crash protection to front seat occupants and is designed to help further reduce the risk of airbag-related injuries. The system is able to analyze different occupant conditions and crash severity before activating the appropriate safety devices to help better protect a range of occupants in a variety of frontal crash situations.

Your vehicle's Personal Safety System™ consists of:

- Driver and passenger dual-stage airbag supplemental restraints.
- Front safety belts with pretensioners, energy management retractors, and safety belt usage sensors.
- Driver's seat position sensor.
- Front crash severity sensor.
- Restraints Control Module (RCM).
- Restraint system warning light and back-up tone.
- The electrical wiring for the airbags, crash sensor(s), safety belt pretensioners, front safety belt usage sensors, driver seat position sensor, and indicator lights.

How does the Personal Safety System™ work?

The Personal Safety System™ can adapt the deployment strategy of your vehicle's safety devices according to crash severity and occupant conditions. A collection of crash and occupant sensors provides information to the Restraints Control Module (RCM). During a crash, the RCM activates the safety belt pretensioners and/or either one or both stages of the dual-stage airbag supplemental restraints based on crash severity and occupant conditions.

The fact that the pretensioners or airbags did not activate for both front seat occupants in a collision does not mean that something is wrong with the system. Rather, it means the Personal Safety System™ determined the accident conditions (crash severity, belt usage, etc.) were not appropriate to activate these safety devices. Front airbags are designed to activate only in frontal and near-frontal collisions, not rollovers, side-impacts, or rear-impacts unless the collision causes sufficient longitudinal deceleration.

Seating and Safety Restraints

Driver and passenger dual-stage airbag supplemental restraints

The dual-stage airbags offer the capability to tailor the level of airbag inflation energy. A lower, less forceful energy level is provided for more common, moderate-severity impacts. A higher energy level is used for the most severe impacts. Refer to *Airbag supplemental restraints* section in this chapter.

Front crash severity sensor

The front crash severity sensor enhances the ability to detect the severity of an impact. Positioned up front, it provides valuable information early in the crash event on the severity of the impact. This allows your Personal Safety System™ to distinguish between different levels of crash severity and modify the deployment strategy of the dual-stage airbags and safety belt pretensioners.

Driver's seat position sensor

The driver's seat position sensor allows your Personal Safety System™ to tailor the deployment level of the driver dual-stage airbag based on seat position. The system is designed to help protect smaller drivers sitting close to the driver airbag by providing a lower airbag output level.

Front safety belt usage sensors

The front safety belt usage sensors detect whether or not the driver and front outboard passenger safety belts are fastened. This information allows your Personal Safety System™ to tailor the airbag deployment and safety belt pretensioner activation depending upon safety belt usage. Refer to *Safety restraints* section in this chapter.

Front safety belt pretensioners

The safety belt pretensioners at the front outboard seating positions are designed to tighten the safety belts firmly against the occupant's body during frontal collisions, and in side collisions and rollovers when the vehicle is equipped with the Safety Canopy™ system. This helps increase the effectiveness of the safety belts. In frontal collisions, the safety belt pretensioners can be activated alone or, if the collision is of sufficient severity, together with the front airbags.

Front safety belt energy management retractors

The front outboard safety belt energy management retractors allow webbing to be pulled out of the retractor in a gradual and controlled manner in response to the occupant's forward momentum. This helps reduce the risk of force-related injuries to the occupant's chest by limiting the load on the occupant. Refer to *Safety restraints* section in this chapter.

Seating and Safety Restraints

Determining if the Personal Safety System™ is operational

The Personal Safety System™ uses a warning light in the instrument cluster or a back-up tone to indicate the condition of the system. Refer to the *Warning lights and chimes* section in the *Instrument Cluster* chapter. Routine maintenance of the Personal Safety System™ is not required.

The Restraints Control Module (RCM) monitors its own internal circuits and the circuits for the airbag supplemental restraints, crash sensor(s), safety belt pretensioners, front safety belt buckle sensors, and the driver seat position sensor. In addition, the RCM also monitors the restraints warning light in the instrument cluster. A difficulty with the system is indicated by one or more of the following:

- The warning light will either flash or stay lit.
- The warning light will not illuminate immediately after the ignition is turned on.
- A series of five beeps will be heard. The tone pattern will repeat periodically until the problem and warning light are repaired.

If any of these things happen, even intermittently, have the Personal Safety System™ serviced at an authorized dealer immediately. Unless serviced, the system may not function properly in the event of a collision.

Safety restraints precautions



Always drive and ride with your seatback upright and the lap belt snug and low across the hips.



To reduce the risk of injury, make sure children sit in the back seat where they can be properly restrained.



Never let a passenger hold a child on his or her lap while the vehicle is moving. The passenger cannot protect the child from injury in a collision.



All occupants of the vehicle, including the driver, should always properly wear their safety belts, even when an airbag supplemental restraint system (SRS) is provided.

Seating and Safety Restraints



It is extremely dangerous to ride in a cargo area, inside or outside of a vehicle. In a collision, people riding in these areas are more likely to be seriously injured or killed. Do not allow people to ride in any area of your vehicle that is not equipped with seats and safety belts. Be sure everyone in your vehicle is in a seat and using a safety belt properly.



In a rollover crash, an unbelted person is significantly more likely to die than a person wearing a safety belt.



Each seating position in your vehicle has a specific safety belt assembly which is made up of one buckle and one tongue that are designed to be used as a pair. 1) Use the shoulder belt on the outside shoulder only. Never wear the shoulder belt under the arm. 2) Never swing the safety belt around your neck over the inside shoulder. 3) Never use a single belt for more than one person.



Always transport children 12 years old and under in the back seat and always properly use appropriate child restraints.



Safety belts and seats can become hot in a vehicle that has been closed up in sunny weather; they could burn a small child. Check seat covers and buckles before you place a child anywhere near them.

Combination lap and shoulder belts

1. Insert the belt tongue into the proper buckle (the buckle closest to the direction the tongue is coming from) until you hear a snap and feel it latch. Make sure the tongue is securely fastened in the buckle.

Seating and Safety Restraints

- Front and rear seats

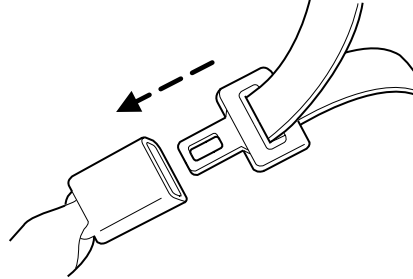

2. To unfasten, push the release button and remove the tongue from the buckle.

- Front and rear seats

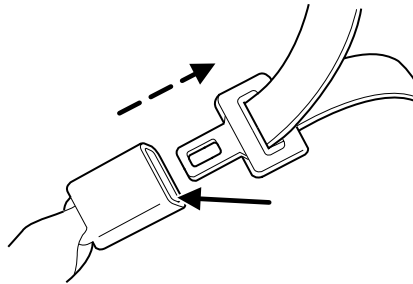

All safety restraints in the vehicle are combination lap and shoulder belts except for the front row center lap belt (if equipped).

Front center lap belt

To fasten the front center lap belt, insert the tongue into the center buckle until you hear a snap and feel it latch. Make sure the tongue is securely fastened in the buckle. Pull on the webbing to tighten the belt.

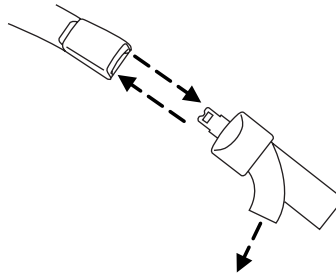

Seating and Safety Restraints

All combination lap/shoulder belts, other than the driver's belt, have two modes:

Vehicle sensitive mode

This is the normal retractor mode, which allows free shoulder belt length adjustment to your movements and locking in response to vehicle movement. For example, if the driver brakes suddenly or turns a corner sharply, or the vehicle receives an impact of approximately 5 mph (8 km/h) or more, the combination safety belts will lock to help reduce forward movement of the driver and passengers.

Automatic locking mode

In this mode, the shoulder belt is pre-locked. The belt will still retract to remove any slack in the shoulder belt.

The automatic locking mode is not available on the driver safety belt.

When to use the automatic locking mode

- **Anytime** a child safety seat (except a booster) is installed in the vehicle. Children 12 years old and under should be properly restrained in the rear seat whenever possible. Refer to *Safety restraints for children* or *Safety seats for children* later in this chapter.

How to use the automatic locking mode

1. Buckle the combination lap and shoulder belt.

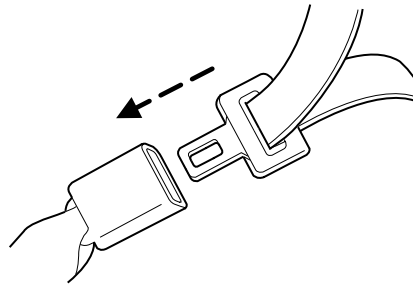

Seating and Safety Restraints

2. Grasp the shoulder portion and pull downward until the entire belt is pulled out.



3. Allow the belt to retract. As the belt retracts, you will hear a clicking sound. This indicates the safety belt is now in the automatic locking mode.

How to disengage the automatic locking mode

Unbuckle the combination lap and shoulder belt and allow it to retract completely to disengage the automatic locking mode and return to the vehicle sensitive (emergency) locking mode.

 After any vehicle collision, the combination lap and shoulder belt system at all passenger seating positions must be checked by an authorized dealer to verify that the “automatic locking retractor” feature for child seats is still functioning properly, in addition to other checks for proper safety belt system function.

 BELT AND RETRACTOR ASSEMBLY MUST BE REPLACED if the safety belt assembly “automatic locking retractor” feature or any other safety belt function is not operating properly. In addition, all safety belts should be checked for proper function. Failure to replace the belt and retractor assembly could increase the risk of injury in collisions.

Safety belt pretensioner

Your vehicle is equipped with safety belt pretensioners at the driver and right front passenger seating positions.

The safety belt pretensioner removes some slack from the safety belt system at the start of a crash. The safety belt pretensioner uses the same crash sensor system as the front airbags and Safety Canopy™ system. When the safety belt pretensioner deploys, the lap and shoulder belt are tightened.

Seating and Safety Restraints

When the Safety Canopy™ system and/or the front airbags are activated, the safety belt pretensioners for the driver and right front passenger seating positions will be activated when the respective seatbelt is properly buckled.

 The driver and the right front passenger safety belt system (including retractors, buckles and height adjusters) must be replaced if the vehicle is involved in a collision that results in deployment of front airbags or Safety Canopy™ and safety belt pretensioners.

Refer to the *Safety belt maintenance* section in this chapter.

Safety belt height adjustment

Your vehicle has safety belt height adjustments for the driver and right front passenger. Adjust the height of the shoulder belt so the belt rests across the middle of your shoulder.

To lower the shoulder belt height, squeeze the side release buttons with your thumb and finger and slide the height adjuster down. To raise the height of the shoulder belt, squeeze the side release buttons and slide the height adjuster up. Pull down on the height adjuster to make sure it is locked in place.

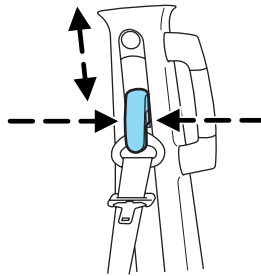

 Position the safety belt height adjusters so that the belt rests across the middle of your shoulder. Failure to adjust the safety belt properly could reduce the effectiveness of the seat belt and increase the risk of injury in a collision.

Seating and Safety Restraints

Second row comfort guide

The second row outboard lap/shoulder belt is equipped with a belt comfort guide. This guide is attached to the quarter trim panel and is used to adjust the comfort of the shoulder belt for smaller occupants in the outboard second row seats.

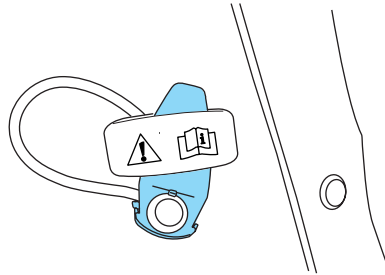

To adjust the comfort guide:

1. Slip the shoulder belt into the belt guide. (The portion of the belt between the latch tongue and the D-ring, not the portion where the belt exits from the quarter trim panel.)
2. Slide the guide up or down along the webbing so that the belt is centered on the occupant's shoulder.

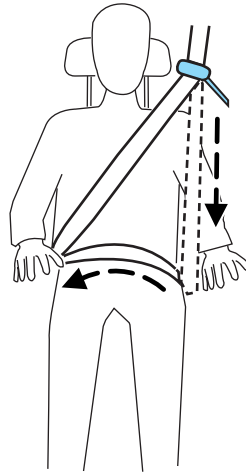

Position the safety belt comfort guide so that the belt rests across the middle of your shoulder. Failure to adjust the safety belt properly could reduce the effectiveness of the safety belt and increase the risk of injury in a collision.

Safety belt extension assembly

If the safety belt is too short when fully extended, there is a 8 inch (20 cm) safety belt extension assembly that can be added (part number 611C22). This assembly can be obtained from an authorized dealer.

Seating and Safety Restraints

Use only extensions manufactured by the same supplier as the safety belt. Manufacturer identification is located at the end of the webbing on the label. Also, use the safety belt extension only if the safety belt is too short for you when fully extended.



Do not use extensions to change the fit of the shoulder belt across the torso.

Safety belt maintenance

Inspect the safety belt systems periodically to make sure they work properly and are not damaged. Inspect the safety belts to make sure there are no nicks, tears or cuts. Replace if necessary. All safety belt assemblies, including retractors, buckles, front safety belt buckle assemblies, buckle support assemblies (slide bar-if equipped), shoulder belt height adjusters, shoulder belt guide on seatback (if equipped), child safety seat LATCH and tether anchors, and attaching hardware, should be inspected after a collision. Ford Motor Company recommends that all safety belt assemblies in use in vehicles involved in a collision be replaced. However, if the collision was minor and an authorized dealer finds that the belts do not show damage and continue to operate properly, they do not need to be replaced. Safety belt assemblies not in use during a collision should also be inspected and replaced if either damage or improper operation is noted.

Refer to *Interior* in the *Cleaning* chapter.

Safety belt warning light and indicator chime

The safety belt warning light illuminates in the instrument cluster and a chime sounds to remind the occupants to fasten their safety belts.

Seating and Safety Restraints

Conditions of operation

If...	Then...
The driver safety belt is not buckled before the ignition switch is turned to the ON position...	The safety belt warning light illuminates 1-2 minutes and the warning chime sounds 4-8 seconds.
The driver safety belt is buckled while the indicator light is illuminated and the warning chime is sounding...	The safety belt warning light and warning chime turn off.
The driver safety belt is buckled before the ignition switch is turned to the ON position...	The safety belt warning light and indicator chime remain off.

Belt-Minder®

The Belt-Minder® feature is a supplemental warning to the safety belt warning function. This feature provides additional reminders to the driver that the driver's safety belt is unbuckled by intermittently sounding a chime and illuminating the safety belt warning lamp in the instrument cluster.

When the Belt-Minder® feature is activated, the safety belt warning light illuminates and the warning chime sounds for 6 seconds every 30 seconds, repeating for approximately 5 minutes or until the safety belts are buckled.

The Belt-Minder® feature uses two different warning chimes. During the first minute of activation, the warning chime will sound once every second. The remaining warning chimes will sound twice every second while the system is activated.

Seating and Safety Restraints

If...	Then...
The driver's safety belt is not buckled approximately 5 seconds after the safety belt warning light has turned off...	The Belt-Minder® feature is activated - the safety belt warning light illuminates and the warning chime sounds for 6 seconds every 30 seconds, repeating for approximately 5 minutes or until safety belt is buckled.
The driver's safety belt is buckled while the safety belt indicator light is illuminated and the safety belt warning chime is sounding...	The Belt-Minder® feature will not activate.
The driver's safety belt is buckled before the ignition switch is turned to the ON position...	The Belt-Minder® feature will not activate.

The purpose of the Belt-Minder® is to remind occasional wearers to wear safety belts all of the time.

The following are reasons most often given for not wearing safety belts:
(All statistics based on U.S. data)

Reasons given...	Consider...
"Crashes are rare events"	36 700 crashes occur every day. The more we drive, the more we are exposed to "rare" events, even for good drivers. <i>1 in 4 of us will be seriously injured in a crash during our lifetime.</i>
"I'm not going far"	3 of 4 fatal crashes occur within 25 miles of home.
"Belts are uncomfortable"	We design our safety belts to enhance comfort. If you are uncomfortable - try different positions for the safety belt upper anchorage and seatback which should be as upright as possible; this can improve comfort.
"I was in a hurry"	Prime time for an accident. Belt-Minder® reminds us to take a few seconds to buckle up.

Seating and Safety Restraints

Reasons given...	Consider...
“Safety belts don’t work”	Safety belts , when used properly, reduce risk of death to front seat occupants by 45% in cars , and by 60% in light trucks .
“Traffic is light”	Nearly 1 of 2 deaths occur in single-vehicle crashes , many when no other vehicles are around.
“Belts wrinkle my clothes”	Possibly, but a serious crash can do much more than wrinkle your clothes, particularly if you are unbelted.
“The people I’m with don’t wear belts”	Set the example, teen deaths occur 4 times more often in vehicles with TWO or MORE people. Children and younger brothers/sisters imitate behavior they see.
“I have an airbag”	Airbags offer greater protection when used with safety belts. Frontal airbags are not designed to inflate in rear and side crashes or rollovers.
“I’d rather be thrown clear”	Not a good idea. People who are ejected are 40 times more likely to DIE . Safety belts help prevent ejection, WE CAN’T “PICK OUR CRASH”.



Do not sit on top of a buckled safety belt or insert a latchplate into the buckle to avoid the Belt-Minder® chime. To do so may adversely affect the performance of the vehicle’s air bag system

One time disable

Any time the safety belt is buckled and then unbuckled during an ignition ON cycle, Belt-Minder® will be disabled for that ignition cycle only.

Deactivating/activating the Belt-Minder® feature (if equipped)

Read Steps 1 - 4 thoroughly before proceeding with the deactivation/activation programming procedure.

The driver Belt-Minder® feature can be deactivated/activated by performing the following procedure:

Before following the procedure, make sure that:

- The parking brake is set
- The gearshift is in P (Park) (automatic transmission)

Seating and Safety Restraints

- The ignition switch is in the OFF position
- The driver safety belt is unbuckled



While the design allows you to deactivate your Belt-Minder®, this system is designed to improve your chances of being safely belted and surviving an accident. We recommend you leave the Belt-Minder® system activated for yourself and others who may use the vehicle. To reduce the risk of injury, do not deactivate/activate the Belt-Minder® feature while driving the vehicle.

1. Turn the ignition switch to the RUN (or ON) position. (DO NOT START THE ENGINE)
2. Wait until the safety belt warning light turns off. (Approximately 1 minute)
 - Step 3 must be completed within 50 seconds after the safety belt warning light turns off.
3. At a moderate speed, buckle then unbuckle the safety belt 9 times, ending in the unbuckled state. (Step 3 must be completed within 50 seconds after the safety belt warning light turns off.)
 - After Step 3, the safety belt warning light will be turned on for three seconds.
4. Within approximately 7 seconds of the light turning off, buckle then unbuckle the safety belt.
 - This will disable the Belt-Minder® feature for that seating position if it is currently enabled. As confirmation, the safety belt warning light will flash 4 times per second for 3 seconds.
 - This will enable the Belt-Minder® feature for that seating position if it is currently disabled. As confirmation, the safety belt warning light will flash 4 times per second for 3 seconds, followed by 3 seconds with the light off, then followed by the safety belt warning light flashing 4 times per second for 3 seconds again.

Seating and Safety Restraints

AIRBAG SUPPLEMENTAL RESTRAINT SYSTEM (SRS)

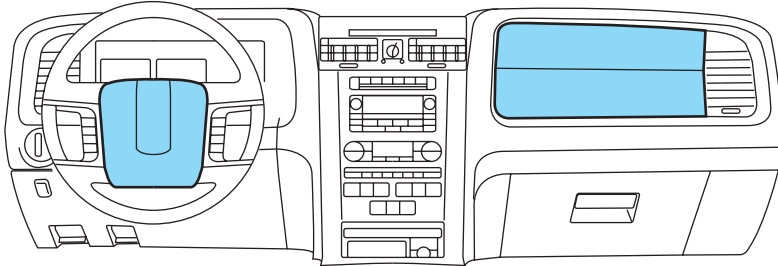

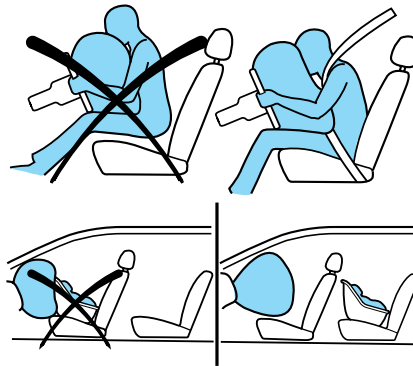

Important SRS precautions

The SRS is designed to work with the safety belt to help protect the driver and right front passenger from certain upper body injuries. Airbags DO NOT inflate slowly; there is a risk of injury from a deploying airbag.



 All occupants of the vehicle, including the driver, should always properly wear their safety belts, even when an air bag supplemental restraint system (SRS) is provided.

 Always transport children 12 years old and under in the back seat and always properly use appropriate child restraints.

 The National Highway Traffic Safety Administration (NHTSA) recommends a minimum distance of at least 10 inches (25 cm) between an occupant's chest and the driver airbag module.

Seating and Safety Restraints



Never place your arm over the airbag module as a deploying airbag can result in serious arm fractures or other injuries.

To properly position yourself away from the airbag:

- Move your seat to the rear as far as you can while still reaching the pedals comfortably.
- Recline the seat slightly one or two degrees from the upright position.



Do not put anything on or over the airbag module. Placing objects on or over the airbag inflation area may cause those objects to be propelled by the airbag into your face and torso causing serious injury.



Do not attempt to service, repair, or modify the airbag supplemental restraint systems or its fuses. See your authorized dealer.



The front passenger airbag is not designed to offer protection to an occupant in the center front seating position.



Modifying or adding equipment to the front end of the vehicle (including frame, bumper, front end body structure and tow hooks) may affect the performance of the airbag system, increasing the risk of injury. Do not modify the front end of the vehicle.



Additional equipment may affect the performance of the airbag sensors increasing the risk of injury. Please refer to the *Body Builders Layout Book* for instructions about the appropriate installation of additional equipment.

Seating and Safety Restraints

Children and airbags

Children must always be properly restrained. Accident statistics suggest that children are safer when properly restrained in the rear seating positions than in the front seating position. Failure to follow these instructions may increase the risk of injury in a collision.

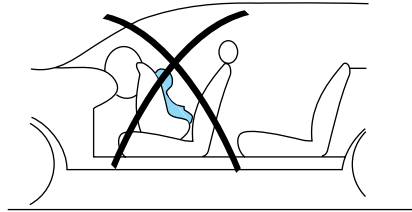

Airbags can kill or injure a child in a child seat.

NEVER place a rear-facing child seat in front of an active airbag. If you must use a forward-facing child seat in the front seat, move the seat all the way back.

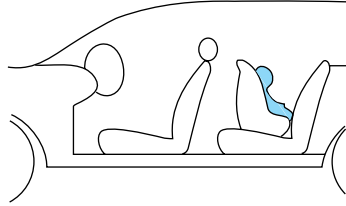

How does the airbag supplemental restraint system work?

The airbag SRS is designed to activate when the vehicle sustains longitudinal deceleration sufficient to cause the sensors to close an electrical circuit that initiates airbag inflation.

The fact that the airbags did not inflate in a collision does not mean that something is wrong with the system. Rather, it means the forces were not of the type sufficient to cause activation. The driver and passenger airbags are designed to inflate in frontal and near-frontal collisions, not rollover, side-impact, or rear-impacts unless the collision causes sufficient longitudinal deceleration.

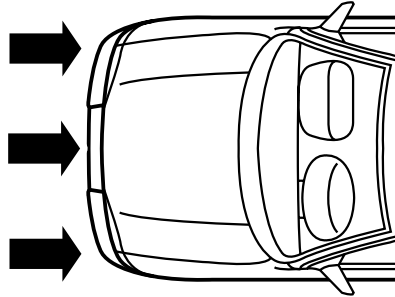

Seating and Safety Restraints

The airbags inflate and deflate rapidly upon activation. After airbag deployment, it is normal to notice a smoke-like, powdery residue or smell the burnt propellant. This may consist of cornstarch, talcum powder (to lubricate the bag) or sodium compounds (e.g., baking soda) that result from the combustion process that inflates the airbag. Small amounts of sodium hydroxide may be present which may irritate the skin and eyes, but none of the residue is toxic.



While the system is designed to help reduce serious injuries, contact with a deploying airbag may also cause abrasions, swelling or temporary hearing loss. Because airbags must inflate rapidly and with considerable force, there is the risk of death or serious injuries such as fractures, facial and eye injuries or internal injuries, particularly to occupants who are not properly restrained or are otherwise out of position at the time of airbag deployment. Thus, it is extremely important that occupants be properly restrained as far away from the airbag module as possible while maintaining vehicle control.



Several air bag system components get hot after inflation. Do not touch them after inflation.



If the airbag has deployed, **the airbag will not function again and must be replaced immediately.** If the airbag is not replaced, the unrepaired area will increase the risk of injury in a collision.

The SRS consists of:

- driver and passenger airbag modules (which include the inflators and airbags),
- one or more impact and safing sensors and diagnostic monitor (RCM),
- a readiness light and tone
- the electrical wiring which connects the components.

The RCM (restraints control module) monitors its own internal circuits and the supplemental airbag electrical system wiring (including the

Seating and Safety Restraints

impact sensors, the system wiring, the airbag system readiness light, the airbag back up power and the airbag ignitors).

Determining if the system is operational

The SRS uses a readiness light in the instrument cluster or a tone to indicate the condition of the system. Refer to *Airbag readiness* section in the *Instrument Cluster* chapter. Routine maintenance of the airbag is not required.

A difficulty with the system is indicated by one or more of the following:

- The readiness light will either flash or stay lit.
- The readiness light will not illuminate immediately after ignition is turned on.
- A series of five beeps will be heard. The tone pattern will repeat periodically until the problem and/or light are repaired.



If any of these things happen, even intermittently, have the SRS serviced at an authorized dealer immediately. Unless serviced, the system may not function properly in the event of a collision.

Seat-mounted side airbag system



Do not place objects or mount equipment on or near the airbag cover on the side of the seatbacks of the front seats or in front seat areas that may come into contact with a deploying airbag. Failure to follow these instructions may increase the risk of personal injury in the event of a collision.



Do not use accessory seat covers. The use of accessory seat covers may prevent the deployment of the side airbags and increase the risk of injury in an accident.



Do not lean your head on the door. The side airbag could injure you as it deploys from the side of the seatback.



Do not attempt to service, repair, or modify the airbag SRS, its fuses or the seat cover on a seat containing an airbag. See your authorized dealer.

Seating and Safety Restraints



All occupants of the vehicle should always wear their safety belts even when an airbag SRS is provided.

How does the side airbag system work?

The design and development of the side airbag system included recommended testing procedures that were developed by a group of automotive safety experts known as the Side Airbag Technical Working Group. These recommended testing procedures help reduce the risk of injuries related to the deployment of side airbags.

The side airbag system consists of the following:

- An inflatable nylon bag (airbag) with an inflator concealed behind the outboard bolster of the driver and front passenger seatbacks.
- A special seat cover designed to allow airbag deployment.
- The same warning light, electronic control and diagnostic unit as used for the front airbags.
- Crash sensors located on the front doors and C pillars (one sensor on each pillar on each side of the vehicle).

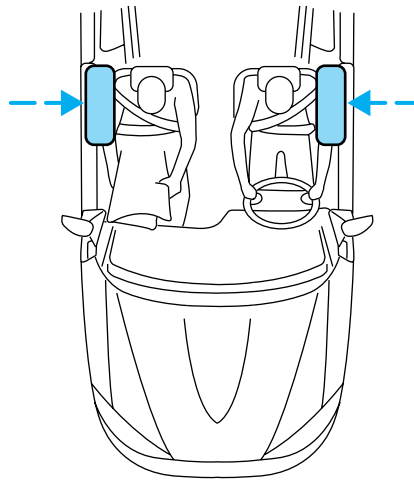

Side airbags, in combination with safety belts, can help reduce the risk of severe injuries in the event of a significant side impact collision.

The side airbags are fitted on the outboard side of the seatbacks of the front seats. In certain lateral collisions, the airbag on the side affected by the collision will be inflated. The airbag was designed to inflate between the door panel and occupant to further enhance the protection provided occupants in side impact collisions.

The airbag SRS is designed to activate when the vehicle sustains lateral deceleration sufficient to cause the sensors to close an electrical circuit that initiates airbag inflation.

The fact that the airbags did not inflate in a collision does not mean that something is wrong with the system. Rather, it means the forces were not of the type sufficient to cause activation. Side airbags are designed

Seating and Safety Restraints

to inflate in side-impact collisions, not roll-over, rear-impact, frontal or near-frontal collisions, unless the collision causes sufficient lateral deceleration.



Several air bag system components get hot after inflation. Do not touch them after inflation.



If the side airbag has deployed, **the airbag will not function again. The side airbag system (including the seat) must be inspected and serviced by an authorized dealer**. If the airbag is not replaced, the unrepaired area will increase the risk of injury in a collision.

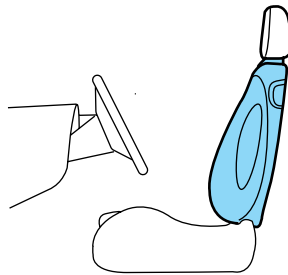

Safety Canopy™ system



Do not place objects or mount equipment on or near the headliner at the siderail that may come into contact with a deploying Safety Canopy™. Failure to follow these instructions may increase the risk of personal injury in the event of a collision.

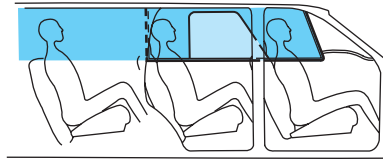



Do not lean your head on the door. The Safety Canopy™ could injure you as it deploys from the headliner.



Do not attempt to service, repair, or modify the Safety Canopy™ system, its fuses, the A, B, C or D pillar trim, or the headliner on a vehicle containing a Safety Canopy™. See your authorized dealer.

Seating and Safety Restraints

 All occupants of the vehicle including the driver should always wear their safety belts even when an airbag SRS and Safety Canopy™ system is provided.

 To reduce risk of injury, do not obstruct or place objects in the deployment path of the inflatable Safety Canopy™.

How does the Safety Canopy™ system work?

The design and development of the Safety Canopy™ system included recommended testing procedures that were developed by a group of automotive safety experts known as the Side Airbag Technical Working Group. These recommended testing procedures help reduce the risk of injuries related to the deployment of side airbags (including the Safety Canopy™).

The Safety Canopy™ system consists of the following:

- An inflatable nylon curtain with a gas generator concealed behind the headliner and above the doors (one on each side of vehicle).
- A headliner designed to flex open above the side doors to allow Safety Canopy™ deployment.
- The same readiness airbag light, electronic control and diagnostic unit as used for the front airbags.
- Two crash sensors mounted in the front doors (one on each side of the vehicle).
- Two crash sensors located at the C pillar behind the rear doors (one on each side of the vehicle).
- Rollover sensor in the restraints control module (RCM).

The Safety Canopy™ system, in combination with safety belts, can help reduce the risk of severe injuries in the event of a significant side impact collision or rollover event.

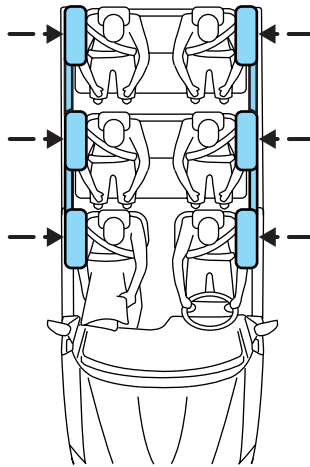

Seating and Safety Restraints

Children 12 years old and under should always be properly restrained in the second or third row seats. The Safety Canopy™ will not interfere with children restrained using a properly installed child or booster seat because it is designed to inflate downward from the headliner above the doors along the side window opening.

The Safety Canopy™ system is designed to activate when the vehicle sustains lateral deceleration sufficient to cause the side crash sensor to close an electrical circuit that initiates Safety Canopy™ inflation or when a certain likelihood of a rollover event is detected by the rollover sensor.

The Safety Canopy™ is mounted to roof side-rail sheet metal, behind the headliner, along the entire side of the vehicle. In certain lateral collisions or rollover events, the Safety Canopy™ system will be activated, regardless of which seats are occupied. The Safety Canopy™ is designed to inflate between the side window area and occupants to further enhance protection provided in side impact collisions and rollover events.

The fact that the Safety Canopy™ did not activate in a collision does not mean that something is wrong with the system. Rather, it means the forces were not of the type sufficient to cause activation. The Safety Canopy™ is designed to inflate in certain side impact collisions or rollover events, not in rear impact, frontal or near-frontal collisions, unless the collision causes sufficient lateral deceleration or rollover.



Several Safety Canopy™ system components get hot after inflation. Do not touch them after inflation.



If the Safety Canopy™ system has deployed, **the Safety Canopy™ will not function again unless replaced. The Safety Canopy™ system (including the A, B, C, and D pillar trim) must be inspected and serviced by an authorized dealer.** If the Safety Canopy™ is not replaced, the unrepaired area will increase the risk of injury in a collision.

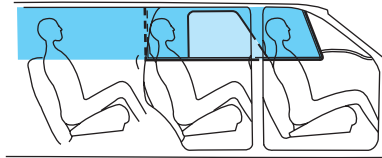

Seating and Safety Restraints

Determining if the system is operational

The SRS uses a readiness light in the instrument cluster or a tone to indicate the condition of the system. Refer to the *Airbag readiness* section in the *Instrument Cluster* chapter. Routine maintenance of the airbag is not required.

Any difficulty with the system is indicated by one or more of the following:

- The readiness light (same light as for front airbag system) will either flash or stay lit.
- The readiness light will not illuminate immediately after ignition is turned on.
- A series of five beeps will be heard. The tone pattern will repeat periodically until the problem and light are repaired.

If any of these things happen, even intermittently, have the SRS serviced at authorized dealer immediately. Unless serviced, the system may not function properly in the event of a collision or rollover event.

Disposal of airbags and airbag equipped vehicles (including pretensioners)

See your authorized dealer. Airbags MUST BE disposed of by qualified personnel.

SAFETY RESTRAINTS FOR CHILDREN

See the following sections for directions on how to properly use safety restraints for children. Also see *Airbag supplemental restraint system (SRS)* in this chapter for special instructions about using airbags.

Important child restraint precautions

You are required by law to use safety restraints for children in the U.S. and Canada. If small children (generally children who are four years old or younger and who weigh 40 lb. [18 kg] or less) ride in your vehicle, you must put them in safety seats made especially for children. Many states require that children use approved booster seats until they are eight years old. Check your local and state or provincial laws for specific requirements regarding the safety of children in your vehicle. When possible, always place children under age 12 in the rear seat of your vehicle. Accident statistics suggest that children are safer when properly restrained in the rear seating positions than in the front seating position.

Seating and Safety Restraints



Never let a passenger hold a child on his or her lap while the vehicle is moving. The passenger cannot protect the child from injury in a collision.

Always follow the instructions and warnings that come with any infant or child restraint you might use.

Children and safety belts

If the child is the proper size, restrain the child in a safety seat.

Children who are too large for child safety seats (as specified by your child safety seat manufacturer) should always wear safety belts.

Follow all the important safety restraint and airbag precautions that apply to adult passengers in your vehicle.

If the shoulder belt portion of a combination lap and shoulder belt can be positioned so it does not cross or rest in front of the child's face or neck, the child should wear the lap and shoulder belt. Moving the child closer to the center of the vehicle may help provide a good shoulder belt fit.



Do not leave children, unreliable adults, or pets unattended in your vehicle.

Child booster seats

Children outgrow a typical convertible or toddler seat when they weigh 40 lb. (18 kg) and are around 4 years of age. Although the lap/shoulder belt will provide some protection, these children are still too small for lap/shoulder belts to fit properly, which could increase the risk of serious injury in a crash.

To improve the fit of both the lap and shoulder belt on children who have outgrown child safety seats, Ford Motor Company recommends use of a belt-positioning booster.

Booster seats position a child so that safety belts fit better. They lift the child up so that the lap belt rests low across the hips and the knees bend comfortably. Booster seats may also make the shoulder belt fit better and more comfortably. Try to keep the belt near the middle of the shoulder.

Seating and Safety Restraints

When children should use booster seats

Children need to use booster seats from the time they outgrow the toddler seat until they are big enough for the vehicle seat and lap/shoulder belt to fit properly. Generally this is when they weigh about 80 lb. (36 kg) (about 8 to 12 years old).

Booster seats should be used until you can answer YES to ALL of these questions:

- Can the child sit all the way back against the vehicle seat back with knees bent comfortably at the edge of the seat without slouching?

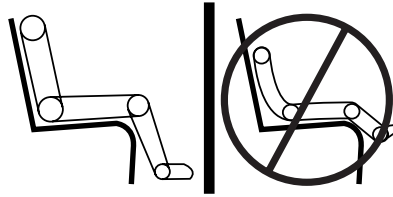

- Does the lap belt rest low across the hips?
- Is the shoulder belt centered on the shoulder and chest?
- Can the child stay seated like this for the whole trip?

Types of booster seats

There are two types of belt-positioning booster seats:

- Those that are backless.

If your backless booster seat has a removable shield, remove the shield and use the lap/shoulder belt. If a seating position has a low seat back and no head restraint, a backless booster seat may place your child's head (top of ear level) above the top of the seat. In this case, move the backless booster to another seating position with a higher seat back and lap/shoulder belts.



Seating and Safety Restraints

- Those with a high back.

If, with a backless booster seat, you cannot find a seating position that adequately supports your child's head, a high back booster seat would be a better choice.



Either type can be used at any seating position equipped with lap/shoulder belts if your child is over 40 lb. (18 kg).

Children and booster seats vary widely in size and shape. Choose a booster that keeps the lap belt low and snug across the hips, never up across the stomach, and lets you adjust the shoulder belt to cross the chest and rest snugly near the center of the shoulder. The drawings below compare the ideal fit (center) to a shoulder belt uncomfortably close to the neck and a shoulder belt that could slip off the shoulder.

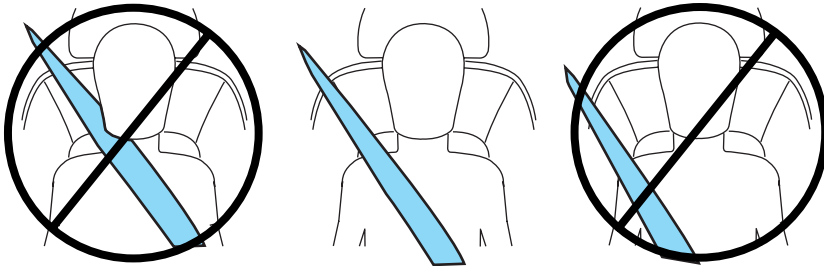

If the booster seat slides on the vehicle seat, placing a rubberized mesh sold as shelf or carpet liner under the booster seat may improve this condition.

Seating and Safety Restraints

The importance of shoulder belts

Using a booster without a shoulder belt increases the risk of a child's head hitting a hard surface in a collision. For this reason, you should never use a booster seat with a lap belt only. It is best to use a booster seat with lap/shoulder belts in the back seat- the safest place for children to ride.



Move a child to a different seating location if the shoulder belt does not stay positioned on the shoulder during use.



Follow all instructions provided by the manufacturer of the booster seat.



Never put the shoulder belt under a child's arm or behind the back because it eliminates the protection for the upper part of the body and may increase the risk of injury or death in a collision.



Never use pillows, books, or towels to boost a child. They can slide around and increase the likelihood of injury or death in a collision.

SAFETY SEATS FOR CHILDREN

Child and infant or child safety seats

Use a safety seat that is recommended for the size and weight of the child. Carefully follow all of the manufacturer's instructions with the safety seat you put in your vehicle. If you do not install and use the safety seat properly, the child may be injured in a sudden stop or collision.

Seating and Safety Restraints

When installing a child safety seat:

- Review and follow the information presented in the *airbag supplemental restraint system (SRS)* section in this chapter.
- Use the correct safety belt buckle for that seating position (the buckle closest to the direction the tongue is coming from).
- Insert the belt tongue into the proper buckle until you hear a snap and feel it latch. Make sure the tongue is securely fastened in the buckle.
- Place seat back in upright position.
- Put the safety belt in the automatic locking mode. Refer to *Automatic locking mode* section in this chapter.
- The second row center seat can be moved forward to keep a child in a child restraint close to the front seat occupants. The seat should be moved to the full rearward position when it is occupied by older children or adults.
- LATCH lower anchors are recommended for use by children up to 48 pounds (22 kg) in a child restraint. Top tether anchors can be used for children up to 60 pounds (27 kg) in a child restraint, and to provide upper torso restraint for children up to 80 pounds (36 kg) using an upper torso harness and a belt-positioning booster.

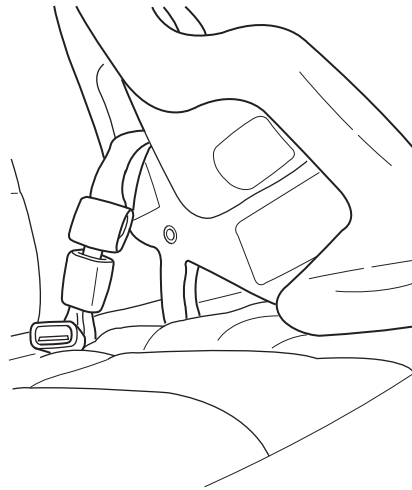

Ford recommends the use of a child safety seat having a top tether strap. Install the child safety seat in a seating position with LATCH and tether anchors. For more information on top tether straps and anchors, refer to *Attaching safety seats with tether straps* in this chapter. For more information of LATCH anchors refer to *Attaching safety seats with LATCH (Lower Anchors and Tethers for Children) attachments* in this chapter.



Carefully follow all of the manufacturer's instructions included with the safety seat you put in your vehicle. If you do not install and use the safety seat properly, the child may be injured in a sudden stop or collision.

Seating and Safety Restraints

Installing child safety seats with combination lap and shoulder belts

 Airbags can kill or injure a child in a child seat. **NEVER** place a rear-facing child seat in front of an active airbag. If you must use a forward-facing child seat in the front seat, move the seat all the way back.

 Children 12 and under should be properly restrained in the rear seat whenever possible.

1. Position the child safety seat in a seat with a combination lap and shoulder belt.

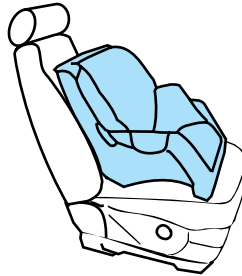

2. Pull down on the shoulder belt and then grasp the shoulder belt and lap belt together.

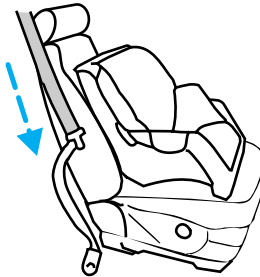

Seating and Safety Restraints

3. While holding the shoulder and lap belt portions together, route the tongue through the child seat according to the child seat manufacturer's instructions. Be sure the belt webbing is not twisted.

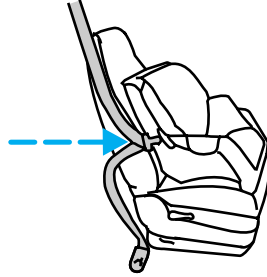

4. Insert the belt tongue into the proper buckle (the buckle closest to the direction the tongue is coming from) for that seating position until you hear a snap and feel the latch engage. Make sure the tongue is latched securely by pulling on it.

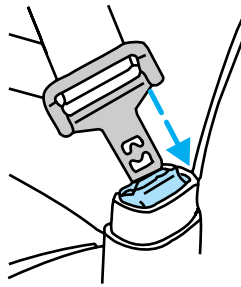

5. To put the retractor in the automatic locking mode, grasp the shoulder portion of the belt and pull downward until all of the belt is pulled out and a click is heard.

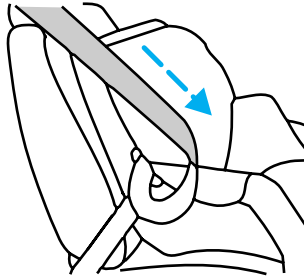

6. Allow the belt to retract. The belt will click as it retracts to indicate it is in the automatic locking mode.

Seating and Safety Restraints

7. Pull the lap belt portion across the child seat toward the buckle and pull up on the shoulder belt while pushing down with your knee on the child seat.

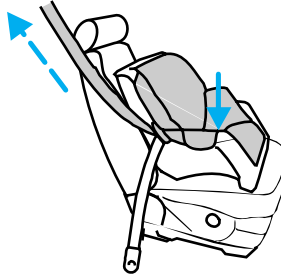

8. Allow the safety belt to retract to remove any slack in the belt.

9. Before placing the child in the seat, forcibly move the seat forward and back to make sure the seat is securely held in place. To check this, grab the seat at the belt path and attempt to move it side to side and forward. There should be no more than one inch of movement for proper installation.

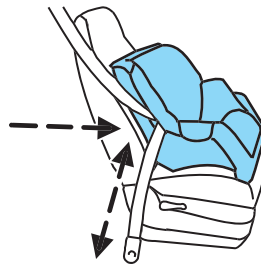

10. Try to pull the belt out of the retractor to make sure the retractor is in the automatic locking mode (you should not be able to pull more belt out). If the retractor is not locked, unbuckle the belt and repeat Steps 2 through 9.

Check to make sure the child seat is properly secured before each use.

Installing child safety seats in the center front seating position (if equipped)



Always transport children 12 years old and under in the rear seats and always properly use appropriate child restraints.



It is safer to install child safety seats in seating positions that have child seat anchors. The front seat has no tether anchor nor does it have LATCH anchors.

1. Lengthen the lap belt. To lengthen the belt, hold the tongue so that its bottom is perpendicular to the direction of webbing while sliding the tongue up the webbing.

Seating and Safety Restraints

2. Place the child safety seat in the center seating position.
3. Route the tongue and webbing through the child seat according to the child seat manufacturer's instructions.
4. Insert the belt tongue into the proper buckle for the center seating position until you hear a snap and feel it latch. Make sure the tongue is securely fastened to the buckle by pulling on tongue.
5. Push down on the child seat with your knee while pulling on the loose end of the lap belt webbing to tighten the belt.
6. Before placing the child into the child seat, forcibly move the child seat from side to side and forward to make sure that the seat is held securely. If the child seat moves excessively, repeat Steps 5 through 6, or properly install the child seat in a different position.

Attaching child safety seats with tether straps

Most new forward-facing child safety seats include a tether strap which goes over the back of the seat and hooks to an anchoring point. Tether straps are available as an accessory for many older safety seats. Contact the manufacturer of your child seat for information about ordering a tether strap.

Some of the rear seats of your vehicle are equipped with built-in tether strap anchors located behind the seats as described below.

In the third row center seating position, the tether anchor is a loop at the bottom of the seatback.

The tether strap anchors in your vehicle are in the following positions (shown from top view):

- Second row bench seat

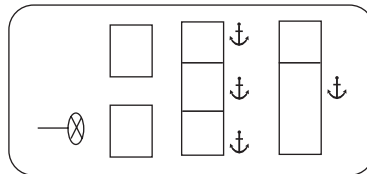

Seating and Safety Restraints

- Second row bucket seats

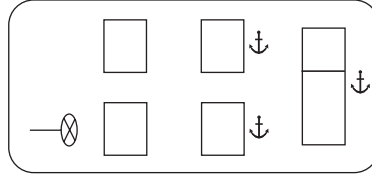

Attach the tether strap only to the appropriate tether anchor as shown. The tether strap may not work properly if attached somewhere other than the correct tether anchor.

Second row seating positions

1. Position the child safety seat on the seat cushion.
2. Locate the tether anchor at the bottom back of the seat.

- outboard seating positions

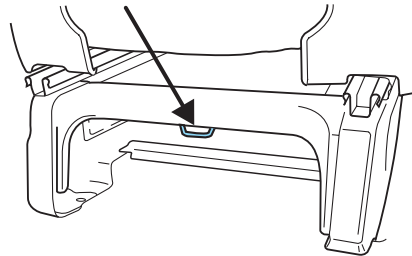

- center seating position (if equipped)

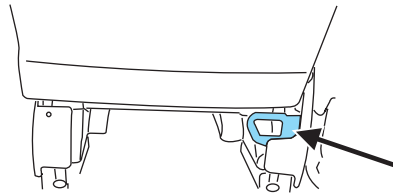

3. Route the child safety seat tether strap under the head restraint (outboard seats) and over the back of the seat.

Seating and Safety Restraints

4. Grasp the tether strap and position it to the seat frame.

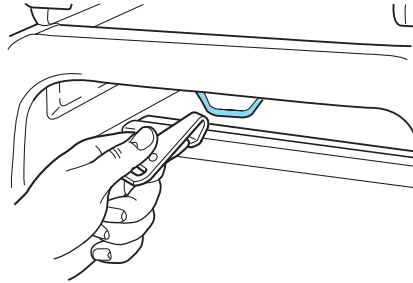

5. Rotate the tether strap, and clip the tether strap to the anchor on the seat frame.

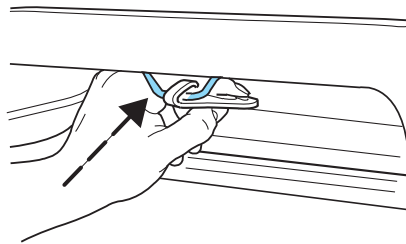

6. Rotate the tether strap clip.

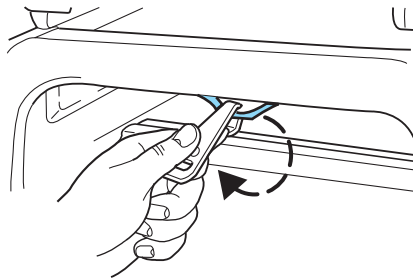

7. Tighten the child safety seat tether strap according to the manufacturer's instructions.

Third row seating position

1. Position the child safety seat on the center of the seat cushion.
2. Route the child safety seat tether strap over the back of the seat.

Seating and Safety Restraints

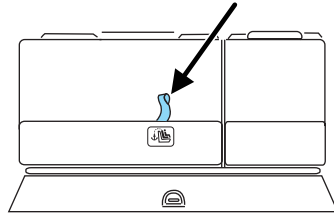

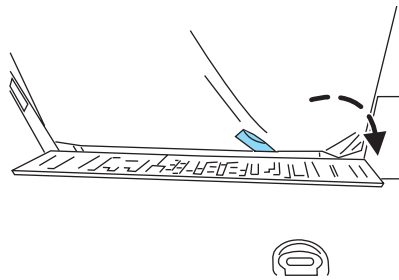

3. Locate the anchor webbing loop for the seating position.

- You may need to pull back the top of the hinged panel along the bottom of the seat back to access the tether anchor.

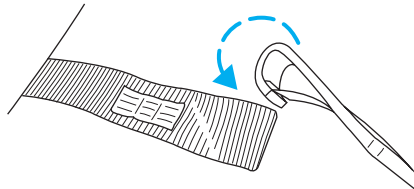

4. Clip the tether strap through the anchor loop as shown.



 If the tether strap is clipped incorrectly, the child safety seat may not be retained properly in the event of a collision.

5. Install the child safety seat tightly using the LATCH anchors or safety belts. Follow the instructions in this chapter.

6. Tighten the child safety seat tether strap according to the manufacturer's instructions.

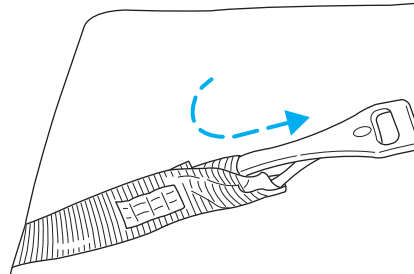

Seating and Safety Restraints



If the safety seat is not anchored properly, the risk of a child being injured in a collision greatly increases.

Attaching safety seats with LATCH (Lower Anchors and Tethers for Children) attachments for child seat anchors

Some child safety seats have two rigid or webbing mounted attachments that connect to two anchors at certain seating positions in your vehicle. This type of child seat eliminates the need to use safety belts to attach the child seat. For forward-facing child seats, the tether strap must also be attached to the proper tether anchor. See *Attaching safety seats with tether straps* in this chapter.

Your vehicle has LATCH anchors for child seat installation at the seating positions marked with the child seat symbol:

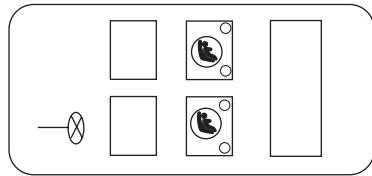
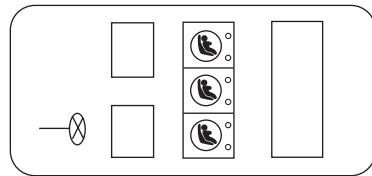

Never attach two LATCH child safety seats to the same anchor. In a crash, one anchor may not be strong enough to hold two child safety seat attachments and may break, causing serious injury or death.

Seating and Safety Restraints

The lower anchors for child seat installation are located at the rear section of the second row seat between the cushion and seat back. The LATCH anchors are below the locator symbols on the seat back.

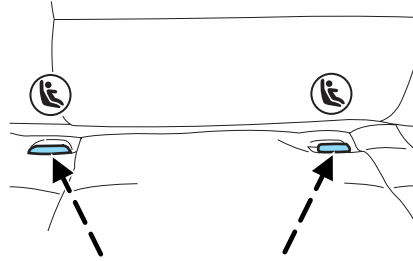

The locator symbols are on round plastic buttons on the center seat and on rectangular tags on the outboard seats.

Follow the child seat manufacturer's instructions to properly install a child seat with LATCH attachments.



Attach LATCH lower attachments of the child seat only to the anchors shown.

If you install a child seat with rigid LATCH attachments, do not tighten the tether strap enough to lift the child seat off the vehicle seat cushion when the child is seated in it. Keep the tether strap just snug without lifting the front of the child seat. Keeping the child seat just touching the vehicle seat gives the best protection in a severe crash.

Each time you use the safety seat, check that the seat is properly attached to the lower anchors and tether anchor. Try to move the child seat from side to side. Also try to tug the seat forward. Check to see if the anchors hold the seat in place.





If the safety seat is not anchored properly, the risk of a child being injured in a crash greatly increases.

Tires, Wheels and Loading

NOTICE TO UTILITY VEHICLE AND TRUCK OWNERS

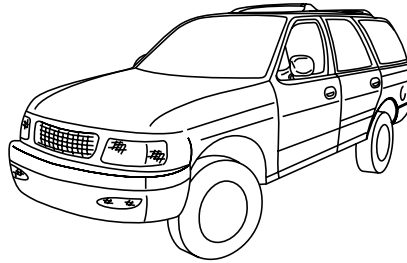
Utility vehicles and trucks handle differently than passenger cars in the various driving conditions that are encountered on streets, highways and off-road. Utility vehicles and trucks are not designed for cornering at speeds as high as passenger cars any more than low-slung sports cars are designed to perform satisfactorily under off-road conditions.



 Utility vehicles have a significantly higher rollover rate than other types of vehicles. To reduce the risk of serious injury or death from a rollover or other crash you must:

- Avoid sharp turns and abrupt maneuvers;
- Drive at safe speeds for the conditions;
- Keep tires properly inflated;
- Never overload or improperly load your vehicle; and
- Make sure every passenger is properly restrained.

 In a rollover crash, an unbelted person is significantly more likely to die than a person wearing a seat belt. All occupants must wear seat belts and children/infants must use appropriate restraints to minimize the risk of injury or ejection.

Study your *Owner's Guide* and any supplements for specific information about equipment features, instructions for safe driving and additional precautions to reduce the risk of an accident or serious injury.

VEHICLE CHARACTERISTICS

4WD and AWD Systems (if equipped)

A vehicle equipped with AWD or 4WD (when selected) has the ability to use all four wheels to power itself. This increases traction which may enable you to safely drive over terrain and road conditions that a conventional two-wheel drive vehicle cannot.

Tires, Wheels and Loading

Power is supplied to all four wheels through a transfer case or power transfer unit. 4WD vehicles allow you to select different drive modes as necessary. Information on transfer case operation and shifting procedures can be found in the *Driving* chapter. Information on transfer case maintenance can be found in the *Maintenance and Specifications* chapter. You should become thoroughly familiar with this information before you operate your vehicle.

On some 4WD models, the initial shift from two-wheel drive to 4WD while the vehicle is moving can cause a momentary clunk and ratcheting sound. These sounds are normal as the front drivetrain comes up to speed and is not cause for concern.



Do not become overconfident in the ability of 4WD and AWD vehicles. Although a 4WD or AWD vehicle may accelerate better than two-wheel drive vehicle in low traction situations, it won't stop any faster than two-wheel drive vehicles. Always drive at a safe speed.

How your vehicle differs from other vehicles

SUV and trucks can differ from some other vehicles in a few noticeable ways. Your vehicle may be:

- Higher – to allow higher load carrying capacity and to allow it to travel over rough terrain without getting hung up or damaging underbody components.
- Shorter – to give it the capability to approach inclines and drive over the crest of a hill without getting hung up or damaging underbody components. All other things held equal, a shorter wheelbase may make your vehicle quicker to respond to steering inputs than a vehicle with a longer wheelbase.

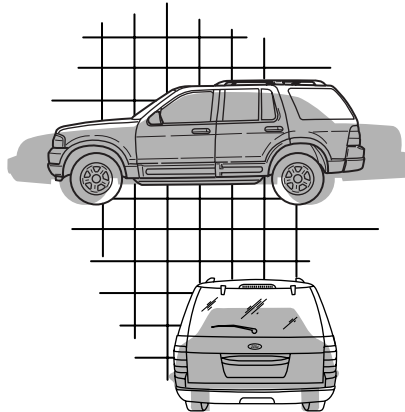

Tires, Wheels and Loading

- Narrower — to provide greater maneuverability in tight spaces, particularly in off-road use.

As a result of the above dimensional differences, SUV's and trucks often will have a higher center of gravity and a greater difference in center of gravity between the loaded and unloaded condition.

These differences that make your vehicle so versatile also make it handle differently than an ordinary passenger car.

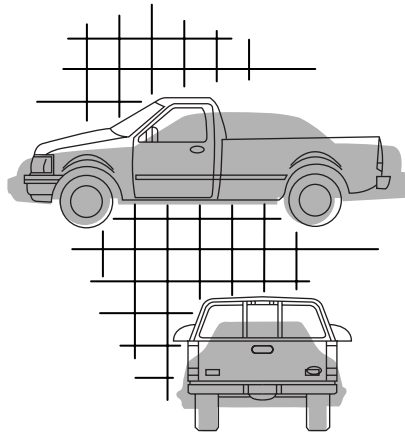

INFORMATION ABOUT UNIFORM TIRE QUALITY GRADING

New vehicles are fitted with tires that have a rating on them called Tire Quality Grades. The Quality grades can be found where applicable on the tire sidewall between tread shoulder and maximum section width. For example:

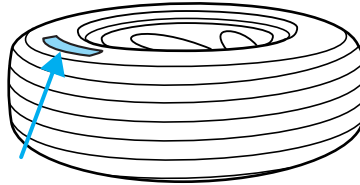

- **Treadwear 200 Traction AA Temperature A**

These Tire Quality Grades are determined by standards that the United States Department of Transportation has set.

Tire Quality Grades apply to new pneumatic tires for use on passenger cars. They do not apply to deep tread, winter-type snow tires, space-saver or temporary use spare tires, tires with nominal rim diameters of 10 to 12 inches or limited production tires as defined in Title 49 Code of Federal Regulations Part 575.104(c)(2).

U.S. Department of Transportation-Tire quality grades: The U.S. Department of Transportation requires Ford Motor Company to give you the following information about tire grades exactly as the government has written it.

Tires, Wheels and Loading

Treadwear

The treadwear grade is a comparative rating based on the wear rate of the tire when tested under controlled conditions on a specified government test course. For example, a tire graded 150 would wear one and one-half (1 1/2) times as well on the government course as a tire graded 100. The relative performance of tires depends upon the actual conditions of their use, however, and may depart significantly from the norm due to variations in driving habits, service practices, and differences in road characteristics and climate.

Traction AA A B C

The traction grades, from highest to lowest are AA, A, B, and C. The grades represent the tire's ability to stop on wet pavement as measured under controlled conditions on specified government test surfaces of asphalt and concrete. A tire marked C may have poor traction performance.



The traction grade assigned to this tire is based on straight-ahead braking traction tests, and does not include acceleration, cornering, hydroplaning or peak traction characteristics.

Temperature A B C

The temperature grades are A (the highest), B and C, representing the tire's resistance to the generation of heat and its ability to dissipate heat when tested under controlled conditions on a specified indoor laboratory test wheel. Sustained high temperature can cause the material of the tire to degenerate and reduce tire life, and excessive temperature can lead to sudden tire failure. The grade C corresponds to a level of performance which all passenger car tires must meet under the Federal Motor Vehicle Safety Standard No. 139. Grades B and A represent higher levels of performance on the laboratory test wheel than the minimum required by law.



The temperature grade for this tire is established for a tire that is properly inflated and not overloaded. Excessive speed, underinflation, or excessive loading, either separately or in combination, can cause heat buildup and possible tire failure.

TIRES

Tires are designed to give many thousands of miles of service, but they must be maintained in order to get the maximum benefit from them.

198

Tires, Wheels and Loading

Glossary of tire terminology

- **Tire label:** A label showing the OE (Original Equipment) tire sizes, recommended inflation pressure and the maximum weight the vehicle can carry.
- **Tire Identification Number (TIN):** A number on the sidewall of each tire providing information about the tire brand and manufacturing plant, tire size and date of manufacture. Also referred to as DOT code.
- **Inflation pressure:** A measure of the amount of air in a tire.
- **Standard load:** A class of P-metric or Metric tires designed to carry a maximum load at 35 psi [37 psi (2.5 bar) for Metric tires]. Increasing the inflation pressure beyond this pressure will not increase the tire's load carrying capability.
- **Extra load:** A class of P-metric or Metric tires designed to carry a heavier maximum load at 41 psi [43 psi (2.9 bar) for Metric tires]. Increasing the inflation pressure beyond this pressure will not increase the tire's load carrying capability.
- **kPa:** Kilopascal, a metric unit of air pressure.
- **PSI:** Pounds per square inch, a standard unit of air pressure.
- **Cold inflation pressure:** The tire pressure when the vehicle has been stationary and out of direct sunlight for an hour or more and prior to the vehicle being driven for 1 mile (1.6 km).
- **Recommended inflation pressure:** The cold inflation pressure found on the Safety Compliance Certification Label or Tire Label located on the B-Pillar or the edge of the driver's door.
- **B-pillar:** The structural member at the side of the vehicle behind the front door.
- **Bead area of the tire:** Area of the tire next to the rim.
- **Sidewall of the tire:** Area between the bead area and the tread.
- **Tread area of the tire:** Area of the perimeter of the tire that contacts the road when mounted on the vehicle.
- **Rim:** The metal support (wheel) for a tire or a tire and tube assembly upon which the tire beads are seated.

INFLATING YOUR TIRES

Safe operation of your vehicle requires that your tires are properly inflated. Remember that a tire can lose up to half of its air pressure without appearing flat.

Tires, Wheels and Loading

Every day before you drive, check your tires. If one looks lower than the others, use a tire gauge to check pressure of all tires and adjust if required.

At least once a month and before long trips, inspect each tire and check the tire pressure with a tire gauge (including spare, if equipped). Inflate all tires to the inflation pressure recommended by Ford Motor Company.

Use a tire gauge to check the tire inflation pressure, including the spare (if equipped), at least monthly and before long trips. You are strongly urged to buy a reliable tire pressure gauge, as automatic service station gauges may be inaccurate. Ford recommends the use of a digital or dial-type tire pressure gauge rather than a stick-type tire pressure gauge.

Use the recommended cold inflation pressure for optimum tire performance and wear. Under-inflation or over-inflation may cause uneven treadwear patterns.



Under-inflation is the most common cause of tire failures and may result in severe tire cracking, tread separation or "blowout", with unexpected loss of vehicle control and increased risk of injury. Under-inflation increases sidewall flexing and rolling resistance, resulting in heat buildup and internal damage to the tire. It also may result in unnecessary tire stress, irregular wear, loss of vehicle control and accidents. A tire can lose up to half of its air pressure and not appear to be flat!

Always inflate your tires to the Ford recommended inflation pressure even if it is less than the maximum inflation pressure information found on the tire. The Ford recommended tire inflation pressure is found on the Safety Compliance Certification Label or Tire Label which is located on the B-Pillar or the edge of the driver's door. Failure to follow the tire pressure recommendations can cause uneven treadwear patterns and adversely affect the way your vehicle handles.

Maximum Permissible Inflation Pressure is the tire manufacturer's maximum permissible pressure and/or the pressure at which the maximum load can be carried by the tire. This pressure is normally higher than the manufacturer's recommended cold inflation pressure which can be found on the Safety Compliance Certification Label or Tire Label which is located on the B-Pillar or the edge of the driver's door. The cold inflation pressure should never be set lower than the recommended pressure on the Safety Compliance Certification Label or Tire Label.

When weather temperature changes occur, tire inflation pressures also change. A 10°F (6°C) temperature drop can cause a corresponding drop

Tires, Wheels and Loading

of 1 psi (7 kPa) in inflation pressure. Check your tire pressures frequently and adjust them to the proper pressure which can be found on the Safety Compliance Certification Label or Tire Label.

To check the pressure in your tire(s):

1. Make sure the tires are cool, meaning they are not hot from driving even a mile.

If you are checking tire pressure when the tire is hot, (i.e. driven more than 1 mile [1.6 km]), never “bleed” or reduce air pressure. The tires are hot from driving and it is normal for pressures to increase above recommended cold pressures. A hot tire at or below recommended cold inflation pressure could be significantly under-inflated.

Note: If you have to drive a distance to get air for your tire(s), check and record the tire pressure first and add the appropriate air pressure when you get to the pump. It is normal for tires to heat up and the air pressure inside to go up as you drive.

2. Remove the cap from the valve on one tire, then firmly press the tire gauge onto the valve and measure the pressure.

3. Add enough air to reach the recommended air pressure.

Note: If you overfill the tire, release air by pushing on the metal stem in the center of the valve. Then recheck the pressure with your tire gauge.

4. Replace the valve cap.

5. Repeat this procedure for each tire, including the spare.

Note: Some spare tires operate at a higher inflation pressure than the other tires. For T-type/mini-spare tires (see *Dissimilar Spare Tire/Wheel Information* section for description): Store and maintain at 60psi (4.15 bar). For Full Size and Dissimilar spare tires (see *Dissimilar Spare Tire/Wheel Information* section for description): Store and maintain at the higher of the front and rear inflation pressure as shown on the Tire Label.

6. Visually inspect the tires to make sure there are no nails or other objects embedded that could poke a hole in the tire and cause an air leak.

7. Check the sidewalls to make sure there are no gouges, cuts or bulges.

TIRE CARE

Inspecting your tires

Periodically inspect the tire treads for uneven or excessive wear and remove objects such as stones, nails or glass that may be wedged in the

Tires, Wheels and Loading

tread grooves. Check for holes or cuts that may permit air leakage from the tire and make necessary repairs. Also inspect the tire sidewalls for cracking, cuts, bruises and other signs of damage or excessive wear. If internal damage to the tire is suspected, have the tire demounted and inspected in case it needs to be repaired or replaced. For your safety, tires that are damaged or show signs of excessive wear should not be used because they are more likely to blow out or fail.

Improper or inadequate vehicle maintenance can cause tires to wear abnormally. Inspect all your tires, including the spare, frequently, and replace them if one or more of the following conditions exist:

Tire wear

When the tread is worn down to 1/16th of an inch (2 mm), tires must be replaced to help prevent your vehicle from skidding and hydroplaning. Built-in treadwear indicators, or “wear bars”, which look like narrow strips of smooth rubber across the tread will appear on the tire when the tread is worn down to 1/16th of an inch (2 mm).

When the tire tread wears down to the same height as these “wear bars”, the tire is worn out and must be replaced.

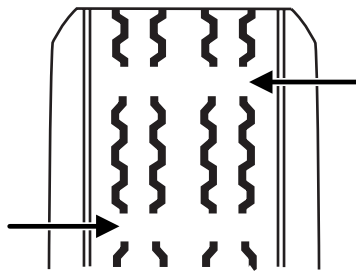

Damage

Periodically inspect the tire treads and sidewalls for damage (such as bulges in the tread or sidewalls, cracks in the tread groove and separation in the tread or sidewall). If damage is observed or suspected have the tire inspected by a tire professional. Tires can be damaged during off-road use, so inspection after off-road use is also recommended.



Age

Tires degrade over time depending on many factors such as weather, storage conditions, and conditions of use (load, speed, inflation pressure, etc.) the tires experience throughout their lives. In general, tires should be replaced after six years regardless of tread wear. However, heat caused by hot climates or frequent high loading conditions can accelerate the aging process and may require tires to be replaced more frequently.

You should replace your spare tire when you replace the road tires or after six years due to aging even if it has not been used.

Tires, Wheels and Loading

U.S. DOT Tire Identification Number (TIN)

Both U.S. and Canada Federal regulations require tire manufacturers to place standardized information on the sidewall of all tires. This information identifies and describes the fundamental characteristics of the tire and also provides a U.S. DOT Tire Identification Number for safety standard certification and in case of a recall.

This begins with the letters "DOT" and indicates that the tire meets all federal standards. The next two numbers or letters are the plant code designating where it was manufactured, the next two are the tire size code and the last four numbers represent the week and year the tire was built. For example, the numbers 317 mean the 31st week of 1997. After 2000 the numbers go to four digits. For example, 2501 means the 25th week of 2001. The numbers in between are identification codes used for traceability. This information is used to contact customers if a tire defect requires a recall.

Tire replacement requirements

Your vehicle is equipped with tires designed to provide a safe ride and handling capability.



Only use replacement tires and wheels that are the same size, load index, speed rating and type (such as P-metric versus LT-metric or all-season versus all-terrain) as those originally provided by Ford. The recommended tire and wheel size may be found on either the Safety Compliance Certification Label or the Tire Label which is located on the B-Pillar or edge of the driver's door. If this information is not found on these labels then you should consult your Ford dealer. Use of any tire or wheel not recommended by Ford can affect the safety and performance of your vehicle, which could result in an increased risk of loss of vehicle control, vehicle rollover, personal injury and death. Additionally the use of non-recommended tires and wheels could cause steering, suspension, axle or transfer case/power transfer unit failure. If you have questions regarding tire replacement, see an authorized dealer.

Tires, Wheels and Loading



When mounting replacement tires and wheels, you should not exceed the maximum pressure indicated on the sidewall of the tire to set the beads without additional precautions listed below. If the beads do not seat at the maximum pressure indicated, re-lubricate and try again.

When inflating the tire for mounting pressures up to 20 psi greater than the maximum pressure on the tire sidewall, the following precautions must be taken to protect the person mounting the tire:

1. Make sure that you have the correct tire and wheel size.
2. Lubricate the tire bead and wheel bead seat area again.
3. Stand at a minimum of 12 feet away from the tire wheel assembly.
4. Use both eye and ear protection.

For a mounting pressure more than 20 psi greater than the maximum pressure, a Ford Dealer or other tire service professional should do the mounting.

Always inflate steel carcass tires with a remote air fill with the person inflating standing at a minimum of 12 ft. away from the tire wheel assembly.

Important: Remember to replace the wheel valve stems when the road tires are replaced on your vehicle.

It is recommended that the two front tires or two rear tires generally be replaced as a pair.

The tire pressure sensors mounted in the wheels (originally installed on your vehicle) are not designed to be used in aftermarket wheels.

The use of wheels or tires not recommended by Ford Motor Company may affect the operation of your Tire Pressure Monitoring System.

If the TPMS indicator is flashing, your TPMS is malfunctioning. Your replacement tire might be incompatible with your TPMS, or some component of the TPMS may be damaged.

Safety practices

Driving habits have a great deal to do with your tire mileage and safety.

- Observe posted speed limits
- Avoid fast starts, stops and turns
- Avoid potholes and objects on the road
- Do not run over curbs or hit the tire against a curb when parking

204

Tires, Wheels and Loading



If your vehicle is stuck in snow, mud, sand, etc., **do not** rapidly spin the tires; spinning the tires can tear the tire and cause an explosion. A tire can explode in as little as three to five seconds.



Do not spin the wheels at over 35 mph (56 km/h). The tires may fail and injure a passenger or bystander.

Highway hazards

No matter how carefully you drive there's always the possibility that you may eventually have a flat tire on the highway. Drive slowly to the closest safe area out of traffic. This may further damage the flat tire, but your safety is more important.

If you feel a sudden vibration or ride disturbance while driving, or you suspect your tire or vehicle has been damaged, immediately reduce your speed. Drive with caution until you can safely pull off the road. Stop and inspect the tires for damage. If a tire is under-inflated or damaged, deflate it, remove wheel and replace it with your spare tire and wheel. If you cannot detect a cause, have the vehicle towed to the nearest repair facility or tire dealer to have the vehicle inspected.

Tire and wheel alignment

A bad jolt from hitting a curb or pothole can cause the front end of your vehicle to become misaligned or cause damage to your tires. If your vehicle seems to pull to one side when you're driving, the wheels may be out of alignment. Have an authorized dealer check the wheel alignment periodically.

Wheel misalignment in the front or the rear can cause uneven and rapid treadwear of your tires and should be corrected by an authorized dealer. Front wheel drive (FWD) vehicles and those with an independent rear suspension (if equipped) may require alignment of all four wheels.

The tires should also be balanced periodically. An unbalanced tire and wheel assembly may result in irregular tire wear.

Tire rotation

Rotating your tires at the recommended interval (as indicated in the *scheduled maintenance information* that comes with your vehicle) will help your tires wear more evenly, providing better tire performance and longer tire life.

Tires, Wheels and Loading

- Rear Wheel Drive (RWD) vehicles/Four Wheel Drive (4WD)/ All Wheel Drive (AWD) vehicles (front tires at top of diagram)

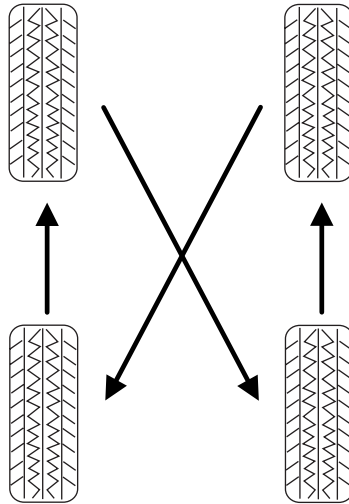

Sometimes irregular tire wear can be corrected by rotating the tires.

Note: If your tires show uneven wear ask an authorized dealer to check for and correct any wheel misalignment, tire imbalance or mechanical problem involved before tire rotation.

Note: Your vehicle may be equipped with a dissimilar spare tire/wheel. A dissimilar spare tire/wheel is defined as a spare tire and/or wheel that is different in brand, size or appearance from the road tires and wheels. If you have a dissimilar spare tire/wheel it is intended for temporary use only and should not be used in a tire rotation.

Note: After having your tires rotated, inflation pressure must be checked and adjusted to the vehicle requirements.

INFORMATION CONTAINED ON THE TIRE SIDEWALL

Both U.S. and Canada Federal regulations require tire manufacturers to place standardized information on the sidewall of all tires. This information identifies and describes the fundamental characteristics of the tire and also provides a U.S. DOT Tire Identification Number for safety standard certification and in case of a recall.

206

Tires, Wheels and Loading

Information on “P” type tires

P215/65R15 95H is an example of a tire size, load index and speed rating. The definitions of these items are listed below. (Note that the tire size, load index and speed rating for your vehicle may be different from this example.)

1. **P:** Indicates a tire, designated by the Tire and Rim Association (T&RA), that may be used for service on cars, SUVs, minivans and light trucks.

Note: If your tire size does not begin with a letter this may mean it is designated by either ETRTO (European Tire and Rim Technical Organization) or JATMA (Japan Tire Manufacturing Association).

2. **215:** Indicates the nominal width of the tire in millimeters from sidewall edge to sidewall edge. In general, the larger the number, the wider the tire.

3. **65:** Indicates the aspect ratio which gives the tire’s ratio of height to width.

4. **R:** Indicates a “radial” type tire.

5. **15:** Indicates the wheel or rim diameter in inches. If you change your wheel size, you will have to purchase new tires to match the new wheel diameter.

6. **95:** Indicates the tire’s load index. It is an index that relates to how much weight a tire can carry. You may find this information in your *Owner’s Guide*. If not, contact a local tire dealer.

Note: You may not find this information on all tires because it is not required by federal law.

7. **H:** Indicates the tire’s speed rating. The speed rating denotes the speed at which a tire is designed to be driven for extended periods of time under a standard condition of load and inflation pressure. The tires on your vehicle may operate at different conditions for load and inflation pressure. These speed ratings may need to be adjusted for the difference in conditions. The ratings range from 81 mph (130 km/h) to 186 mph (299 km/h). These ratings are listed in the following chart.

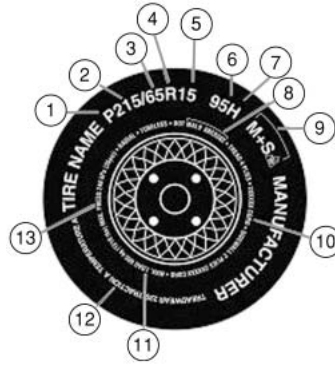

Tires, Wheels and Loading

Note: You may not find this information on all tires because it is not required by federal law.

Letter rating	Speed rating - mph (km/h)
M	81 mph (130 km/h)
N	87 mph (140 km/h)
Q	99 mph (159 km/h)
R	106 mph (171 km/h)
S	112 mph (180 km/h)
T	118 mph (190 km/h)
U	124 mph (200 km/h)
H	130 mph (210 km/h)
V	149 mph (240 km/h)
W	168 mph (270 km/h)
Y	186 mph (299 km/h)

Note: For tires with a maximum speed capability over 149 mph (240 km/h), tire manufacturers sometimes use the letters ZR. For those with a maximum speed capability over 186 mph (299 km/h), tire manufacturers always use the letters ZR.

8. U.S. DOT Tire Identification Number (TIN): This begins with the letters "DOT" and indicates that the tire meets all federal standards. The next two numbers or letters are the plant code designating where it was manufactured, the next two are the tire size code and the last four numbers represent the week and year the tire was built. For example, the numbers 317 mean the 31st week of 1997. After 2000 the numbers go to four digits. For example, 2501 means the 25th week of 2001. The numbers in between are identification codes used for traceability. This information is used to contact customers if a tire defect requires a recall.

9. M+S or M/S: Mud and Snow, or

AT: All Terrain, or

AS: All Season.

10. Tire Ply Composition and Material Used: Indicates the number of plies or the number of layers of rubber-coated fabric in the tire tread and sidewall. Tire manufacturers also must indicate the ply materials in the tire and the sidewall, which include steel, nylon, polyester, and others.

11. Maximum Load: Indicates the maximum load in kilograms and pounds that can be carried by the tire. Refer to the Safety Compliance Certification Label, which is located on the B-Pillar or the edge of the driver's door, for the correct tire pressure for your vehicle.

Tires, Wheels and Loading

12. Treadwear, Traction and Temperature Grades

- **Treadwear:** The treadwear grade is a comparative rating based on the wear rate of the tire when tested under controlled conditions on a specified government test course. For example, a tire graded 150 would wear one and one-half ($1\frac{1}{2}$) times as well on the government course as a tire graded 100.
- **Traction:** The traction grades, from highest to lowest are AA, A, B, and C. The grades represent the tire's ability to stop on wet pavement as measured under controlled conditions on specified government test surfaces of asphalt and concrete. A tire marked C may have poor traction performance.
- **Temperature:** The temperature grades are A (the highest), B and C, representing the tire's resistance to the generation of heat and its ability to dissipate heat when tested under controlled conditions on a specified indoor laboratory test wheel.

13. **Maximum Permissible Inflation Pressure:** Indicates the tire manufacturers' maximum permissible pressure and/or the pressure at which the maximum load can be carried by the tire. This pressure is normally higher than the manufacturer's recommended cold inflation pressure which can be found on the Safety Compliance Certification Label or Tire Label which is located on the B-Pillar or the edge of the driver's door. The cold inflation pressure should never be set lower than the recommended pressure on the vehicle label.

The tire suppliers may have additional markings, notes or warnings such as standard load, radial tubeless, etc.

Tires, Wheels and Loading

Additional information contained on the tire sidewall for “LT” type tires

“LT” type tires have some additional information beyond those of “P” type tires; these differences are described below:

1. **LT:** Indicates a tire, designated by the Tire and Rim Association (T&RA), that is intended for service on light trucks.

2. **Load Range/Load Inflation Limits:** Indicates the tire’s load-carrying capabilities and its inflation limits.

3. **Maximum Load Dual lb. (kg) at psi (kPa) cold:** Indicates the maximum load and tire pressure when the tire is used as a dual; defined as four tires on the rear axle (a total of six or more tires on the vehicle).

4. **Maximum Load Single lb. (kg) at psi (kPa) cold:** Indicates the maximum load and tire pressure when the tire is used as a single; defined as two tires (total) on the rear axle.

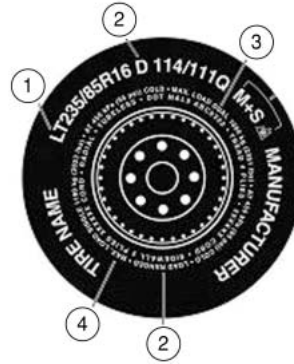

Tires, Wheels and Loading

Information on “T” type tires

“T” type tires have some additional information beyond those of “P” type tires; these differences are described below:

T145/80D16 is an example of a tire size.

Note: The temporary tire size for your vehicle may be different from this example.

1. **T:** Indicates a type of tire, designated by the Tire and Rim Association (T&RA), that is intended for temporary service on cars, SUVs, minivans and light trucks.

2. **145:** Indicates the nominal width of the tire in millimeters from sidewall edge to sidewall edge. In general, the larger the number, the wider the tire.

3. **80:** Indicates the aspect ratio which gives the tire’s ratio of height to width. Numbers of 70 or lower indicate a short sidewall.

4. **D:** Indicates a “diagonal” type tire.

R: Indicates a “radial” type tire.

5. **16:** Indicates the wheel or rim diameter in inches. If you change your wheel size, you will have to purchase new tires to match the new wheel diameter.

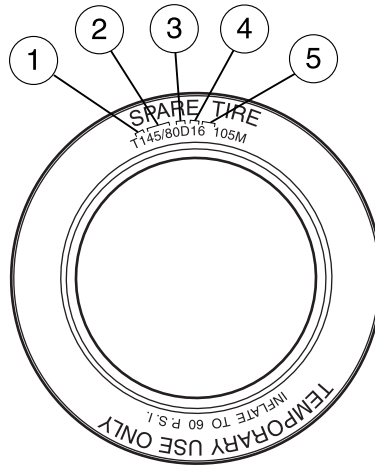

Location of the tire label

You will find a Tire Label containing tire inflation pressure by tire size and other important information located on the B-Pillar or the edge of the driver’s door. Refer to the payload description and graphic in the *Vehicle loading — with and without a trailer* section.

Tires, Wheels and Loading

TIRE PRESSURE MONITORING SYSTEM (TPMS)

Each tire, including the spare (if provided), should be checked monthly when cold and inflated to the inflation pressure recommended by the vehicle manufacturer on the vehicle placard or tire inflation pressure label. (If your vehicle has tires of a different size than the size indicated on the vehicle placard or tire inflation pressure label, you should determine the proper tire inflation pressure for those tires.)

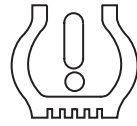

As an added safety feature, your vehicle has been equipped with a tire pressure monitoring system (TPMS) that illuminates a low tire pressure telltale when one or more of your tires is significantly under-inflated. Accordingly, when the low tire pressure telltale illuminates, you should stop and check your tires as soon as possible, and inflate them to the proper pressure. Driving on a significantly under-inflated tire causes the tire to overheat and can lead to tire failure. Under-inflation also reduces fuel efficiency and tire tread life, and may affect the vehicle's handling and stopping ability.

Please note that the TPMS is not a substitute for proper tire maintenance, and it is the driver's responsibility to maintain correct tire pressure, even if under-inflation has not reached the level to trigger illumination of the TPMS low tire pressure telltale.

Your vehicle has also been equipped with a TPMS malfunction indicator to indicate when the system is not operating properly. The TPMS malfunction indicator is combined with the low tire pressure telltale. When the system detects a malfunction, the telltale will flash for approximately one minute and then remain continuously illuminated. This sequence will continue upon subsequent vehicle start-ups as long as the malfunction exists.

When the malfunction indicator is illuminated, the system may not be able to detect or signal low tire pressure as intended. TPMS malfunctions may occur for a variety of reasons, including the installation of replacement or alternate tires or wheels on the vehicle that prevent the TPMS from functioning properly. Always check the TPMS malfunction telltale after replacing one or more tires or wheels on your vehicle to ensure that the replacement or alternate tires and wheels allow the TPMS to continue to function properly.

The Tire Pressure Monitoring System complies with part 15 of the FCC rules and with RSS-210 of Industry Canada. Operation is subject to the

212

Tires, Wheels and Loading

following two conditions: (1) This device may not cause harmful interference, and (2) This device must accept any interference received, including interference that may cause undesired operation.



The Tire Pressure Monitoring System is NOT a substitute for manually checking tire pressure. The tire pressure should be checked periodically (at least monthly) using a tire gauge, see *Inflating your tires* in this chapter. Failure to properly maintain your tire pressure could increase the risk of tire failure, loss of control, vehicle rollover and personal injury.

Changing tires with TPMS

Each road tire is equipped with a tire pressure sensor fastened to the inside rim of the wheel. The pressure sensor is covered by the tire and is not visible unless the tire is removed. The pressure sensor is located opposite (180 degrees) from the valve stem. Care must be taken when changing the tire to avoid damaging the sensor. It is recommended that you always have your tires serviced by an authorized dealer.

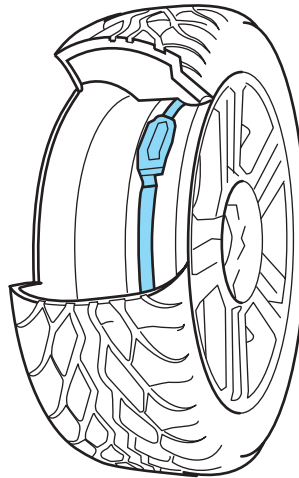

The tire pressure should be checked periodically (at least monthly) using an accurate tire gauge, refer to *Inflating your tires* in this chapter.

Understanding your Tire Pressure Monitoring System (TPMS)

The Tire Pressure Monitoring System measures pressure in your four road tires and sends the tire pressure readings to your vehicle. The Low Tire Pressure Warning Lamp will turn ON if the tire pressure is significantly low. Once the light is illuminated, your tires are under inflated and need to be inflated to the manufacturer's recommended tire pressure. Even if the light turns ON and a short time later turns OFF, your tire pressure still needs to be checked.

Tires, Wheels and Loading

When your temporary spare tire is installed

When one of your road tires needs to be replaced with the temporary spare, the TPMS system will continue to identify an issue to remind you that the damaged road wheel/tire needs to be repaired and put back on your vehicle.

To restore the full functionality of the Tire Pressure Monitoring System, have the damaged road wheel/tire repaired and remounted on your vehicle. For additional information, refer to *Changing tires with TPMS* in this section.

When you believe your system is not operating properly

The main function of the Tire Pressure Monitoring System is to warn you when your tires need air. It can also warn you in the event the system is no longer capable of functioning as intended. Please refer to the following chart for information concerning your Tire Pressure Monitoring System:

Tires, Wheels and Loading

Low Tire Pressure Warning Light	Possible cause	Customer Action Required
Solid Warning Light	Tire(s) under-inflated	1. Check your tire pressure to ensure tires are properly inflated; refer to <i>Inflating your tires</i> in this chapter. 2. After inflating your tires to the manufacturer's recommended inflation pressure as shown on the Tire Label (located on the edge of driver's door or the B-Pillar), the vehicle must be driven for at least two minutes over 20 mph (32 km/h) before the light will turn OFF.
	Spare tire in use	Your temporary spare tire is in use. Repair the damaged road wheel/tire and reinstall it on the vehicle to restore system functionality. For a description on how the system functions, refer to <i>When your temporary spare tire is installed</i> in this section.
	TPMS malfunction	If your tires are properly inflated and your spare tire is not in use and the light remains ON, have the system inspected by your authorized dealer.

Tires, Wheels and Loading

Low Tire Pressure Warning Light	Possible cause	Customer Action Required
Flashing Warning Light	Spare tire in use	Your temporary spare tire is in use. Repair the damaged road wheel and re-mount it on the vehicle to restore system functionality. For a description of how the system functions under these conditions, refer to <i>When your temporary spare tire is installed</i> in this section.
	TPMS malfunction	If your tires are properly inflated and your spare tire is not in use and the TPMS warning light still flashes, have the system inspected by your authorized dealer.

When inflating your tires

When putting air into your tires (such as at a gas station or in your garage), the Tire Pressure Monitoring System may not respond immediately to the air added to your tires.

It may take up to two minutes of driving over 20 mph (32 km/h) for the light to turn OFF after you have filled your tires to the recommended inflation pressure.

How temperature affects your tire pressure

The Tire Pressure Monitoring System (TPMS) monitors tire pressure in each pneumatic tire. While driving in a normal manner, a typical passenger tire inflation pressure may increase approximately 2 to 4 psi (14 to 28 kPa) from a cold start situation. If the vehicle is stationary over night with the outside temperature significantly lower than the daytime temperature, the tire pressure may decrease approximately 3 psi (20.7 kPa) for a drop of 30° F (16.6°C) in ambient temperature. This lower pressure value may be detected by the TPMS as being significantly lower than the recommended inflation pressure and activate the TPMS warning for low tire pressure. If the low tire pressure warning light is ON, visually check each tire to verify that no tire is flat. (If one or more tires are flat, repair as necessary.) Check air pressure in the road tires. If

Tires, Wheels and Loading

any tire is under-inflated, carefully drive the vehicle to the nearest location where air can be added to the tires. Inflate all the tires to the recommended inflation pressure.

SNOW TIRES AND CHAINS



Snow tires must be the same size and grade as the tires you currently have on your vehicle.

The tires on your vehicle have all weather treads to provide traction in rain and snow. However, in some climates, you may need to use snow tires and chains. If you need to use chains, it is recommended that steel wheels (of the same size and specifications) be used, as chains may chip aluminum wheels.

Follow these guidelines when using snow tires and chains:

- Use only cable type chains or chains offered by Ford as an accessory or equivalent. Other conventional link type chains may contact and cause damage to the vehicle's wheel house and/or body.
- Do not install chains on the front wheels. Chains on the front wheels may interfere with suspension components.
- Chains are not recommended for use on the P275/55R20 tire.
- Install chains securely, verifying that the chains do not touch any wiring, brake lines or fuel lines.
- Drive cautiously. If you hear the chains rub or bang against your vehicle, stop and re-tighten the chains. If this does not work, remove the chains to prevent damage to your vehicle.
- If possible, avoid fully loading your vehicle.
- Remove the tire chains when they are no longer needed. Do not use tire chains on dry roads.
- The suspension insulation and bumpers will help prevent vehicle damage. Do not remove these components from your vehicle when using snow tires and chains.
- Do not exceed 30 mph (48 km/h) with tire chains on your vehicle.

VEHICLE LOADING – WITH AND WITHOUT A TRAILER

This section will guide you in the proper loading of your vehicle and/or trailer, to keep your loaded vehicle weight within its design rating capability, with or without a trailer. Properly loading your vehicle will provide maximum return of vehicle design performance. Before loading

Tires, Wheels and Loading

your vehicle, familiarize yourself with the following terms for determining your vehicle's weight ratings, with or without a trailer, from the vehicle's Tire Label or Safety Compliance Certification Label:

Base Curb Weight – is the weight of the vehicle including a full tank of fuel and all standard equipment. It does not include passengers, cargo, or optional equipment.

Vehicle Curb Weight – is the weight of your new vehicle when you picked it up from your authorized dealer plus any aftermarket equipment.

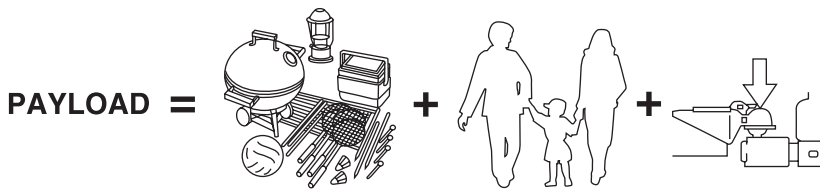

Payload – is the combined weight of cargo and passengers that the vehicle is carrying. The maximum payload for your vehicle can be found on the Tire Label on the B-Pillar or the edge of the driver's door (vehicles exported outside the US and Canada may not have a Tire Label). Look for **“THE COMBINED WEIGHT OF OCCUPANTS AND CARGO SHOULD NEVER EXCEED XXX kg OR XXX lb.”** for maximum payload. The payload listed on the Tire Label is the maximum payload for the vehicle as built by the assembly plant. If any aftermarket or authorized-dealer installed equipment has been installed on the vehicle, the weight of the equipment must be subtracted from the payload listed on the Tire Label in order to determine the new payload.

 The appropriate loading capacity of your vehicle can be limited either by volume capacity (how much space is available) or by payload capacity (how much weight the vehicle should carry). Once you have reached the maximum payload of your vehicle, do not add more cargo, even if there is space available. Overloading or improperly loading your vehicle can contribute to loss of vehicle control and vehicle rollover.

Tires, Wheels and Loading

Example only:





TIRE AND LOADING INFORMATION

SEATING CAPACITY	TOTAL 5	FRONT 2	REAR 3
------------------	---------	---------	--------

The combined weight of occupants and cargo should never exceed : **XXX kg or XXX lbs.**

TIRE	SIZE	COLD TIRE PRESSURE	SEE OWNERS MANUAL FOR ADDITIONAL INFORMATION
FRONT	LT225/75R 16.5E	200 KPA, 29 PSI	
REAR	LT225/75R 16.5E	200 KPA, 29 PSI	
SPARE	T145/80D16 P225/60R17	420 KPA, 60 PSI 200 KPA, 29 PSI	





TIRE AND LOAD INFORMATION

RENSEIGNEMENTS RELATIFS AUX PNEUS ET À LA CHARGE

SEATING CAPACITY NOMBRE DE PLACES	TOTAL XX	FRONT XX	REAR X
--------------------------------------	----------	----------	--------

The combined weight of occupants and cargo should never exceed : **XXX kg.**
La charge du véhicule (occupants et bagages) ne doit jamais dépasser : **XXX lbs.**

TIRE PNEUS	SIZE DIMENSIONS	COLD TIRE PRESSURE PRESSION À FROID	SEE OWNERS MANUAL FOR ADDITIONAL INFORMATION CONSULTER LE GUIDE DU PROPRIÉTAIRE POUR DE PLUS AMPLES RENSEIGNEMENTS
FRONT/ AVANT	LT225/75R 16.5E	200 KPA, 29 PSI	
REAR/ ARRIÈRE	LT225/75R 16.5E	200 KPA, 29 PSI	
SPARE/ PNEU DE SECOURS	T145/80D16 P225/60R17	420 KPA, 60 PSI 200 KPA, 29 PSI	





Cargo Weight – includes all weight added to the Base Curb Weight, including cargo and optional equipment. When towing, trailer tongue load or king pin weight is also part of cargo weight.

GAW (Gross Axle Weight) – is the total weight placed on each axle (front and rear) – including vehicle curb weight and all payload.

Tires, Wheels and Loading

GAWR (Gross Axle Weight Rating) – is the maximum allowable weight that can be carried by a single axle (front or rear). **These numbers are shown on the Safety Compliance Certification Label located on the B-Pillar or the edge of the driver's door. The total load on each axle must never exceed its GAWR.**

Note: For trailer towing information refer to *Trailer towing* found in this chapter or the *RV and Trailer Towing Guide* provided by your authorized dealer.

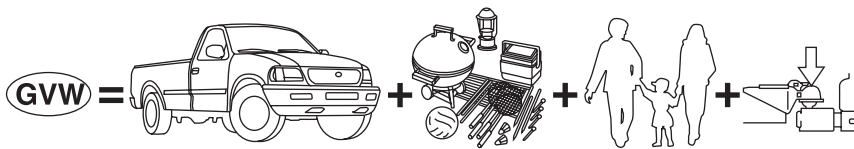

GVW (Gross Vehicle Weight) – is the Vehicle Curb Weight + cargo + passengers.

GVWR (Gross Vehicle Weight Rating) – is the maximum allowable weight of the fully loaded vehicle (including all options, equipment, passengers and cargo). **The GVWR is shown on the Safety Compliance Certification Label located on the B-Pillar or the edge of the driver's door. The GVW must never exceed the GVWR.**

MFD. BY FORD MOTOR CO.					
DATE: XX/XX	GVWR: XXXXLB/ XXXXKKG				
FRONT GAWR: XXXXL	REAR GAWR: XXXXLB				
XXXXKKG	WITH	XXXXKKG	WITH		
XXXX/XXXXXXX	TIRES	XXXX/XXXXXXX	TIRES		
XXXX.XX	RIMS	XXXX.XX	RIMS		
AT XXX kPa/XX	PSI COLD	AT XXX kPa/XX	PSI COLD		
THIS VEHICLE CONFORMS TO ALL APPLICABLE FEDERAL MOTOR VEHICLE SAFETY AND THEFT PREVENTION STANDARDS IN EFFECT ON THE DATE OF MANUFACTURE SHOWN ABOVE.					
VIN: XXXXXXXXXXXXXXXXX	XXXXX		XXXXX		
TYPE: XXX					
EXT PNT: XX	RC: XX	DSO:			
WB ¹ BRK ¹ INT TR ¹ TP/PS ¹ R ¹ AXLE ¹ TR SPR ¹ XXXXX					
XXX X XX X XX X XX XXX					
XXXXXXXXXXXX XXX XXXX-XXXXXX-XX					



Exceeding the Safety Compliance Certification Label vehicle weight rating limits could result in substandard vehicle handling or performance, engine, transmission and/or structural damage, serious damage to the vehicle, loss of control and personal injury.

Tires, Wheels and Loading



GCW (Gross Combined Weight) – is the weight of the loaded vehicle (GVW) plus the weight of the fully loaded trailer.

GCWR (Gross Combined Weight Rating) – is the maximum allowable weight of the vehicle and the loaded trailer – including all cargo and passengers – that the vehicle can handle without risking damage.

(Important: The towing vehicle's braking system is rated for operation at GVWR, not at GCWR.) Separate functional brakes should be used for safe control of towed vehicles and for trailers where the GCW of the towing vehicle plus the trailer exceed the GVWR of the towing vehicle.

The GCW must never exceed the GCWR.

Maximum Loaded Trailer Weight – is the highest possible weight of a fully loaded trailer the vehicle can tow. It assumes a vehicle with only mandatory options, no cargo (internal or external), a tongue load of 10–15% (conventional trailer) or king pin weight of 15–25% (fifth wheel trailer), and driver only (150 lb. [68 kg]). **Consult your authorized dealer (or the *RV and Trailer Towing Guide* provided by your authorized dealer) for more detailed information.**

Tongue Load or Fifth Wheel King Pin Weight – refers to the amount of the weight that a trailer pushes down on a trailer hitch.

Examples: For a 5,000 lb. (2,268 kg) conventional trailer, multiply 5,000 by 0.10 and 0.15 to obtain a proper tongue load range of 500 to 750 lb. (227 to 340 kg). For an 11,500 lb. (5,216 kg) fifth wheel trailer, multiply by 0.15 and 0.25 to obtain a proper king pin load range of 1,725 to 2,875 lb. (782 to 1,304 kg)



Do not exceed the GVWR or the GAWR specified on the Safety Compliance Certification Label.



Do not use replacement tires with lower load carrying capacities than the original tires because they may lower the vehicle's GVWR and GAWR limitations. Replacement tires with a higher limit than the original tires do not increase the GVWR and GAWR limitations.

Tires, Wheels and Loading



Exceeding any vehicle weight rating limitation could result in serious damage to the vehicle and/or personal injury.

Steps for determining the correct load limit:

1. Locate the statement “The combined weight of occupants and cargo should never exceed XXX kg or XXX lbs.” on your vehicle’s placard.
2. Determine the combined weight of the driver and passengers that will be riding in your vehicle.
3. Subtract the combined weight of the driver and passengers from XXX kg or XXX lbs.
4. The resulting figure equals the available amount of cargo and luggage load capacity. For example, if the “XXX” amount equals 1,400 lbs. and there will be five 150 lb. passengers in your vehicle, the amount of available cargo and luggage load capacity is 650 lbs. ($1400 - 750 (5 \times 150) = 650$ lb.). In metric units ($635 - 340 (5 \times 68) = 295$ kg.)
5. Determine the combined weight of luggage and cargo being loaded on the vehicle. That weight may not safely exceed the available cargo and luggage load capacity calculated in Step 4.
6. If your vehicle will be towing a trailer, load from your trailer will be transferred to your vehicle. Consult this manual to determine how this reduces the available cargo and luggage load capacity of your vehicle.

The following gives you a few examples on how to calculate the available amount of cargo and luggage load capacity:

- Another example for your vehicle with 1400 lb. (635 kg) of cargo and luggage capacity. You decide to go golfing. Is there enough load capacity to carry you, 4 of your friends and all the golf bags? You and four friends average 220 lb. (99 kg) each and the golf bags weigh approximately 30 lb. (13.5 kg) each. The calculation would be: $1400 - (5 \times 220) - (5 \times 30) = 1400 - 1100 - 150 = 150$ lb. Yes, you have enough load capacity in your vehicle to transport four friends and your golf bags. In metric units, the calculation would be: $635 \text{ kg} - (5 \times 99 \text{ kg}) - (5 \times 13.5 \text{ kg}) = 635 - 495 - 67.5 = 72.5$ kg.
- A final example for your vehicle with 1400 lb. (635 kg) of cargo and luggage capacity. You and one of your friends decide to pick up cement from the local home improvement store to finish that patio you have been planning for the past 2 years. Measuring the inside of the vehicle with the rear seat folded down, you have room for 12-100 lb. (45 kg) bags of cement. Do you have enough load capacity

Tires, Wheels and Loading

to transport the cement to your home? If you and your friend each weigh 220 lb. (99 kg), the calculation would be: $1400 - (2 \times 220) - (12 \times 100) = 1400 - 440 - 1200 = -240$ lb. No, you do not have enough cargo capacity to carry that much weight. In metric units, the calculation would be: $635 \text{ kg} - (2 \times 99 \text{ kg}) - (12 \times 45 \text{ kg}) = 635 - 198 - 540 = -103$ kg. You will need to reduce the load weight by at least 240 lb. (104 kg). If you remove 3-100 lb. (45 kg) cement bags, then the load calculation would be:

$1400 - (2 \times 220) - (9 \times 100) = 1400 - 440 - 900 = 60$ lb. Now you have the load capacity to transport the cement and your friend home. In metric units, the calculation would be: $635 \text{ kg} - (2 \times 99 \text{ kg}) - (9 \times 45 \text{ kg}) = 635 - 198 - 405 = 32$ kg.

The above calculations also assume that the loads are positioned in your vehicle in a manner that does not overload the Front or the Rear Gross Axle Weight Rating specified for your vehicle on the Safety Compliance Certification Label found on the edge of the driver's door.

Special loading instructions for owners of pickup trucks and utility-type vehicles



For important information regarding safe operation of this type of vehicle, see the *Preparing to drive your vehicle* section in the **Driving** chapter of this owner guide.



Loaded vehicles, with a higher center of gravity, may handle differently than unloaded vehicles. Extra precautions, such as slower speeds and increased stopping distance, should be taken when driving a heavily loaded vehicle.

Your vehicle has the capability to haul more cargo and people than most passenger cars. Depending upon the type and placement of the load, hauling cargo and people may raise the center of gravity of the vehicle.

TRAILER TOWING

Trailer towing puts additional loads on your vehicle's engine, transmission, axle, brakes, tires, and suspension. For your safety and to maximize vehicle performance, be sure to use the proper equipment while towing.

Follow these guidelines to ensure safe towing:

- Stay within your vehicle's load limits .If exceeded, cargo should be removed from the trailer and/or the vehicle until all weights are within specified limits.

Tires, Wheels and Loading

- Thoroughly prepare your vehicle for towing. Refer to *Preparing to tow* in this chapter.
- Use extra caution when driving while trailer towing. Refer to *Driving while you tow* in this chapter.
- Service your vehicle more frequently if you tow a trailer. Refer to the severe duty schedule in the scheduled maintenance guide.
- Do not tow a trailer until your vehicle has been driven at least 500 miles (800 km). Additionally, during the first 500 miles (800 km) that you tow a trailer, do not drive over 70 mph (112 km/h) and do not make starts at full throttle.
- Refer to the instructions included with towing accessories for the proper installation and adjustment specifications.

Trailer towing (standard equipment):

Your vehicle is equipped with a integrated trailer hitch and a Class I (4-pin) trailer electrical connector. The 4-pin connector supplies power to tail lamps, stop lamps, and turn lamps. See the trailer towing chart for the trailer towing weight recommendation.

Trailer towing (optionally equipped trailer tow package):

The optional trailer tow package includes heavy duty trailer tow wiring. Both a Class I (4-pin) and IV (7-pin) trailer electrical connector are provided. Under the instrument panel a electrical connector is provided for a customer supplied aftermarket electronic brake controller. For installing a customer supplied electronic brake controller, a electrical jumper harness and trailer tow electrical instructions are included with the optional trailer tow package.

The kit containing a electrical jumper and trailer tow electrical instructions may be purchased from any authorized dealer (Part number 4L1Z-14A348-AA)

Note: Before towing a trailer, make sure the trailer brakes (if equipped) and lamps are properly connected and functional. Electronic trailer brakes (if equipped) refer to the instructions provided by the aftermarket electronic brake controller manufacture for determining trailer brake functionality.

Tires, Wheels and Loading

Engine	Rear axle ratio	Maximum GCWR - lb. (kg)	Trailer weight range (0 - maximum) - lb. (kg)
4x2			
5.4L with standard trailer tow package	All	12100 (5488)	0-6000 (0-2721)
5.4L with optional trailer tow package	All	15000 (6803)	0-9000 (0-4082)
4x4			
5.4L with standard trailer tow package	All	12300 (5578)	0-6000 (0-2721)
5.4L with optional trailer tow package	All	15000 (6803)	0-8800 (0-3991)
<p>Note: For vehicles not equipped with the optional trailer tow package, the maximum frontal area of trailer should not exceed the frontal area of the vehicle.</p> <p>Note: For vehicles equipped with the optional trailer tow package, the maximum frontal area of trailer should not exceed 60 square feet (5.6 square meters).</p>			
Engine	Rear axle ratio	Maximum GCWR - lb. (kg)	Trailer weight range (0 - maximum) lb. (kg)
Navigator L 4x2			
5.4L with standard trailer tow package	All	12200 (5533)	0-6000 (0-2721)
5.4L with optional trailer tow package	All	15000 (6803)	0-8800 (0-3991)

Tires, Wheels and Loading

Engine	Rear axle ratio	Maximum GCWR - lb. (kg)	Trailer weight range (0 - maximum) lb. (kg)
Navigator L 4x4			
5.4L with standard trailer tow package	All	12500 (5669)	0-6000 (0-2721)
5.4L with optional trailer tow package	All	15000 (6803)	0-8550 (0-3878)
<p>Note: For vehicles not equipped with the optional trailer tow package, the maximum frontal area of trailer should not exceed the frontal area of the vehicle (3.4 square meters [36.5 square feet]).</p> <p>Note: For vehicles equipped with the optional trailer tow package, the maximum frontal area of trailer should not exceed 5.6 square meters (60 square feet).</p>			

Do not exceed the maximum loads listed on the Safety Compliance Certification label. For load specification terms found on the label, refer to *Vehicle loading* in this chapter. Remember to figure in the tongue load of your loaded trailer when figuring the total weight.



Towing trailers beyond the maximum recommended gross trailer weight exceeds the limit of the vehicle and could result in engine damage, transmission damage, structural damage, loss of control, vehicle rollover and personal injury.

Integrated hitch rating

The standard integrated hitch has two ratings depending on mode of operation:

- **Weight carrying** - requires a draw bar and hitch ball. The draw bar supports all the vertical tongue load of the trailer.
- **Weight distributing** - requires an aftermarket weight distributing system which includes draw bar, hitch ball, spring bars and snap-up brackets. The vertical tongue load of the trailer is distributed between the truck and the trailer by this system.

Tires, Wheels and Loading

Mode	Maximum Gross Trailer Weight - lb. (kg)	Maximum Tongue Weight - lb. (kg)
Weight carrying	6000 (2721)	600 (272)
Weight distributing	8950 (4059)	895 (405)

These are hitch ratings only; actual vehicle ratings are dependent on engine, transmission and axle combinations.



Towing trailers beyond the maximum tongue weight exceeds the limit of the towing system and could result in vehicle structural damage, loss of vehicle control and personal injury.

Trailer hitch cover

Your vehicle is equipped with a removable trailer hitch trim cover. To remove the trim cover:

1. Loosen the two ¼-turn fasteners in the bottom of the cover by turning them counterclockwise. Pull the cover downward to remove it; the fasteners will remain attached to the cover.

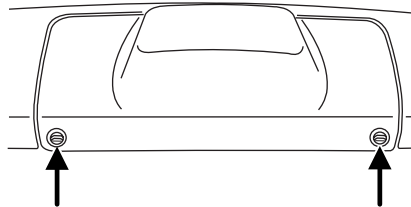

2. To reinstall the cover, insert the four plastic tabs on top of the cover into the corresponding slots, as shown in the illustration and push the cover up into the bumper trim.

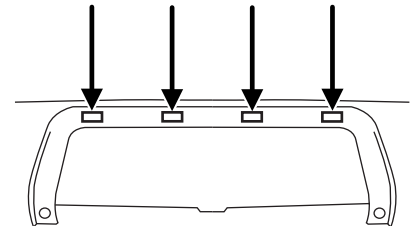

3. Hold the cover against the bumper trim and reinstall the two ¼-turn fasteners by turning them clockwise.

Preparing to tow

Use the proper equipment for towing a trailer and make sure it is properly attached to your vehicle. See your authorized dealer or a reliable trailer dealer if you require assistance.

Tires, Wheels and Loading

Hitches

Do not use hitches that clamp onto the vehicle bumper. Use a load carrying hitch. You must distribute the load in your trailer so that 10%–15% of the total weight of the trailer is on the tongue.



The trailer hitch on this vehicle is part of the vehicle rear crash safety structure. Do not remove the trailer hitch. Failure to follow this warning could compromise vehicle crash structure and increase the risk of injury in a rear end collision.

Weight distributing hitch

When hooking up a trailer using a load equalizing hitch, always use the following procedure:

1. Park the unloaded vehicle on a level surface. With the ignition in the ON position and all doors closed, allow the vehicle to stand (without passengers) for several minutes so that it can level.
2. Turn the air suspension (if equipped) control to OFF.
3. Measure the height of a reference point on the front and rear bumpers at the center of the vehicle.
4. Attach the trailer to the vehicle and adjust the hitch equalizers so that the front bumper height is within a ½" (13 mm) of the reference point. After proper adjustment, the rear bumper should be no higher than in Step 3.
5. Turn the air suspension (if equipped) control to ON.

Note: Adjusting a weight distributing hitch so the rear bumper of the vehicle is higher than it was unloaded will defeat the function of the weight distributing hitch and may cause unpredictable handling.

Safety chains

Always connect the trailer's safety chains to the frame or hook retainers of the vehicle hitch. To connect the trailer's safety chains, cross the chains under the trailer tongue and allow slack for turning corners.

If you use a rental trailer, follow the instructions that the rental agency gives to you.

Do not attach safety chains to the bumper.

Trailer brakes

Electric brakes and manual, automatic or surge-type trailer brakes are safe if installed properly and adjusted to the manufacturer's specifications. The trailer brakes must meet local and Federal regulations.

Tires, Wheels and Loading



Do not connect a trailer's hydraulic brake system directly to your vehicle's brake system. Your vehicle may not have enough braking power and your chances of having a collision greatly increase.

The braking system of the tow vehicle is rated for operation at the GVWR not GCWR.

Trailer lamps

Trailer lamps are required on most towed vehicles. Make sure all running lights, brake lights, turn signals and hazard lights are working. See your authorized dealer or trailer rental agency for proper instructions and equipment for hooking up trailer lamps.

Driving while you tow

When towing a trailer:

- Keep your speed no faster than 70 mph (112 km/h) during the first 500 miles (800 km) of towing a trailer, and don't make full throttle starts.
- Turn off the speed control. The speed control may shut off automatically when you are towing on long, steep grades.
- Consult your local motor vehicle speed regulations for towing a trailer.
- To eliminate excessive shifting, use a lower gear. This will also assist in transmission cooling. (For additional information, refer to the *Driving with a 6-speed automatic transmission* section in this chapter.
- Anticipate stops and brake gradually.
- Do not exceed the GCWR rating or transmission damage may occur.

If your vehicle is equipped with AdvanceTrac® with RSC, you may experience AdvanceTrac® with RSC activations during typical cornering maneuvers with a heavily loaded trailer; this is normal. Cornering at a slower speed while towing will reduce the tendency of the AdvanceTrac® stability enhancement system to activate.

Servicing after towing

If you tow a trailer for long distances, your vehicle will require more frequent service intervals. Refer to your *Scheduled Maintenance Guide* for more information.

Tires, Wheels and Loading

Trailer towing tips

- Practice turning, stopping and backing up before starting on a trip to get the feel of the vehicle trailer combination. When turning, make wider turns so the trailer wheels will clear curbs and other obstacles.
- Allow more distance for stopping with a trailer attached.
- If you are driving down a long or steep hill, shift to a lower gear. Do not apply the brakes continuously, as they may overheat and become less effective.
- The trailer tongue weight should be 10–15% of the loaded trailer weight.
- If you will be towing a trailer frequently in hot weather, hilly conditions, at GCWR, or any combination of these factors, consider refilling your rear axle with synthetic gear lube if not already so equipped. Refer to the *Maintenance and Specifications* chapter for the lubricant specification. Remember that regardless of the rear axle lube used, do not tow a trailer for the first 500 miles (800 km) of a new vehicle, and that the first 500 miles (800 km) of towing be done at no faster than 70 mph (112 km/h) with no full throttle starts.
- After you have traveled 50 miles (80 km), thoroughly check your hitch, electrical connections and trailer wheel lug nuts.
- To aid in engine/transmission cooling and A/C efficiency during hot weather while stopped in traffic, place the gearshift lever in P (Park).
- Vehicles with trailers should not be parked on a grade. If you must park on a grade, place wheel chocks under the trailer's wheels.

Launching or retrieving a boat

Disconnect the wiring to the trailer before backing the trailer into the water. Reconnect the wiring to the trailer after the trailer is removed from the water.

When backing down a ramp during boat launching or retrieval:

- do not allow the static water level to rise above the bottom edge of the rear bumper.
- do not allow waves to break higher than 6 inches (15 cm) above the bottom edge of the rear bumper.

Exceeding these limits may allow water to enter vehicle components:

- causing internal damage to the components.
- affecting driveability, emissions and reliability.

Tires, Wheels and Loading

Replace the rear axle lubricant any time the axle has been submerged in water. Rear axle lubricant quantities are not to be checked or changed unless a leak is suspected or repair required.

RECREATIONAL TOWING (ALL WHEELS ON THE GROUND)

An example of recreational towing would be towing your vehicle behind a motorhome. Follow these guidelines if you have the need for recreational towing your vehicle with all four wheels on the ground. These guidelines are designed to ensure that your transmission is not damaged.

2WD vehicles (with automatic transmissions):

- Place the transmission in N (Neutral)
- Maximum speed is 35 mph (56 km/h)
- Maximum distance is 50 miles (80 km)

If a distance of 50 miles (80 km) or a speed of 35 mph (56 km/h) must be exceeded, the drive shaft will have to be removed before the vehicle is towed.

Ford recommends the driveshaft be removed/installed only by a qualified technician at an authorized dealer. See your authorized dealer for driveshaft removal/installation.

Improper removal/installation of the driveshaft can cause transmission fluid loss, damage to the driveshaft and internal transmission components.

Vehicles equipped with Control Trac four-wheel drive system:

Vehicles equipped with the Control Trac four-wheel drive system cannot be towed with any wheels on the ground. See your authorized dealer if you must flat-tow a vehicle equipped with the Control Trac four-wheel drive system.

Driving

STARTING

Positions of the ignition

1. OFF/LOCK, locks the steering wheel, automatic transmission gearshift lever and allows key removal.
2. ACCESSORY, allows the electrical accessories such as the radio to operate while the engine is not running.
3. ON, all electrical circuits operational. Warning lights illuminated. Key position when driving.
4. START, cranks the engine. Release the key once the engine starts.

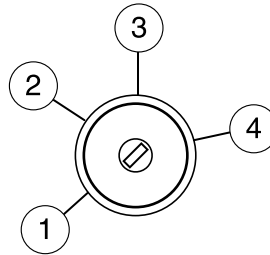

Preparing to start your vehicle

Engine starting is controlled by the powertrain control system. This system meets all Canadian Interference-Causing Equipment standard requirements regulating the impulse electrical field strength of radio noise.

When starting a fuel-injected engine, avoid pressing the accelerator before or during starting. Only use the accelerator when you have difficulty starting the engine. For more information on starting the vehicle, refer to *Starting the engine* in this chapter.



Extended idling at high engine speeds can produce very high temperatures in the engine and exhaust system, creating the risk of fire or other damage.



Do not park, idle, or drive your vehicle in dry grass or other dry ground cover. The emission system heats up the engine compartment and exhaust system, which can start a fire.



Do not start your vehicle in a closed garage or in other enclosed areas. Exhaust fumes can be toxic. Always open the garage door before you start the engine. See *Guarding against exhaust fumes* in this chapter for more instructions.

Driving



If you smell exhaust fumes inside your vehicle, have your dealer inspect your vehicle immediately. Do not drive if you smell exhaust fumes.

Important safety precautions

A computer system controls the engine's idle revolutions per minute (RPM). When the engine starts, the idle RPM runs higher than normal in order to warm the engine. If the engine idle speed does not slow down automatically, have the vehicle checked. Do not allow the vehicle to idle for more than 10 minutes at the higher engine RPM.

Before starting the vehicle:

1. Make sure all vehicle occupants have buckled their safety belts. For more information on safety belts and their proper usage, refer to the *Seating and Safety Restraints* chapter.
2. Make sure the headlamps and vehicle accessories are off.
3. Make sure the gearshift is in P (Park).

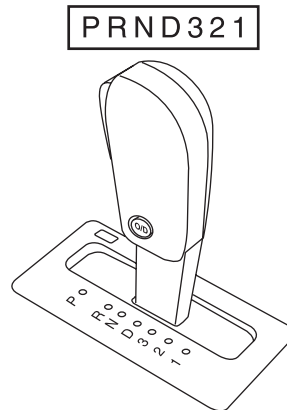

Driving

4. Make sure the parking brake is set.

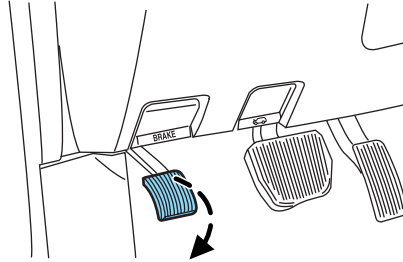

5. Turn the key to 3 (ON) without turning the key to 4 (START).

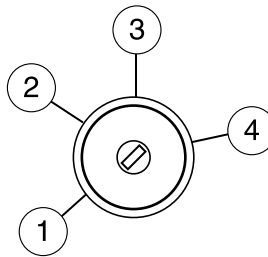

Some warning lights will briefly illuminate. See *Warning lights and chimes* in the *Instrument Cluster* chapter for more information regarding the warning lights.

Starting the engine

Note: Whenever you start your vehicle, release the key once the engine starts.

1. Turn the key to 4 (START) without pressing the accelerator pedal and release once the engine starts. The key will return to 3 (ON).
2. When the engine starts, release the key.
3. After idling for a few seconds, apply the brake, shift into gear and drive.

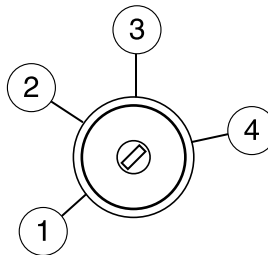

Note: If the engine does not start within five seconds on the first try, turn the key to OFF, wait 10 seconds and try again. If the engine still

Driving

fails to start, press the accelerator to the floor and try again; this will allow the engine to crank with the fuel shut off in case the engine is flooded with fuel.

This vehicle has a computer assisted cranking system which assists in starting the engine. If the ignition key is turned to 4 (START) and then released when the engine begins cranking, the engine may continue cranking for up to 10 seconds or until the vehicle starts

Guarding against exhaust fumes

Carbon monoxide is present in exhaust fumes. Take precautions to avoid its dangerous effects.



If you smell exhaust fumes inside your vehicle, have your dealer inspect your vehicle immediately. Do not drive if you smell exhaust fumes.

Important ventilating information

If the engine is idling while the vehicle is stopped for a long period of time, open the windows at least one inch (2.5 cm) or adjust the heating or air conditioning to bring in fresh air.

ENGINE BLOCK HEATER (IF EQUIPPED)

If your vehicle is factory-equipped with an engine block heater, a rubber cap/plug assembly will be visibly attached to the grille on the front of the vehicle. For factory equipped, this assembly is loose shipped in-vehicle for authorized dealer installation. If not factory-equipped, the engine block heater can be purchased through authorized dealer accessories. Replacement rubber caps are available through an authorized dealer, 3L1Z-6E088-AA.

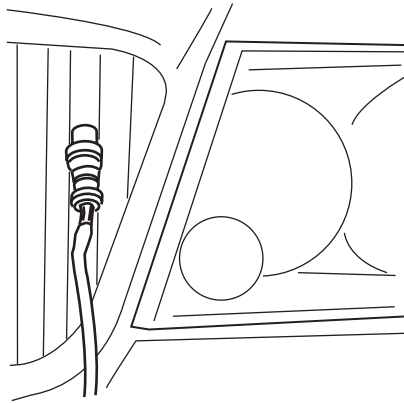

An engine block heater warms the engine coolant which aids in starting and allows the heater/defroster system to respond quickly. If your vehicle is equipped with this system, your equipment includes a heater element

Driving

which is installed in your engine block and a wire harness which allows the user to connect the system to a grounded 120 volt a/c electrical source. The block heater system is most effective when outdoor temperatures reach below 0°F (-17°C).



Failure to follow engine block heater instructions could result in property damage or physical injury.



To reduce the risk of electrical shock, do not use your heater with ungrounded electrical systems or two-pronged (cheater) adapters.

Prior to using the engine block heater, follow these recommendations for proper and safe operation:

- For your safety, use an outdoor extension cord that is product certified by Underwriter's laboratory (UL) or Canadian Standards Association (CSA). Use only an extension cord that can be used outdoors, in cold temperatures, and is clearly marked "Suitable for Use with Outdoor Appliances." Never use an indoor extension cord outdoors; it could result in an electric shock or fire hazard.
- Use a 16 gauge outdoor extension cord, minimum.
- Use as short an extension cord as possible.
- Do not use multiple extension cords. Instead, use one extension cord which is long enough to reach from the engine block heater cord to the outlet without stretching.
- Make certain that the extension cord is in excellent condition (not patched or spliced). Store your extension cord indoors at temperatures above 32°F (0°C). Outdoor conditions can deteriorate extension cords over a period of time.
- To reduce the risk of electrical shock, do not use your heater with ungrounded electrical systems or two pronged (cheater) adapters. Also ensure that the block heater, especially the cord, is in good condition before use.
- Make sure that when in operation, the extension cord plug /engine block heater cord plug connection is free and clear of water in order to prevent possible shock or fire.
- Be sure that areas where the vehicle is parked are clean and clear of all combustibles such as petroleum products, dust, rags, paper and similar items.

Driving

- Be sure that the engine block heater, heater cord and extension cord are solidly connected. A poor connection can cause the cord to become very hot and may result in an electrical shock or fire. Be sure to check for heat anywhere in the electrical hookup once the system has been operating for approximately a half hour.
- Finally, have the engine block heater system checked during your fall tune-up to be sure it's in good working order.

How to use the engine block heater

Ensure the receptacle terminals are clean and dry prior to use. To clean them, use a dry cloth.

Depending on the type of factory installed equipment, your engine block heater system may consume anywhere between 400 watts or 1000 watts of energy per hour. Your factory installed block heater system does not have a thermostat; however, maximum temperature is attained after approximately 3 hours of operation. Block heater operation longer than 3 hours will not improve system performance and will unnecessarily use additional electricity.

Make sure system is unplugged and properly stowed before driving the vehicle. While not in use, make sure the protective cover seals the prongs of the engine block heater cord plug.

BRAKES

Your service brakes are self-adjusting. Refer to the *scheduled maintenance information* for scheduled maintenance.

Occasional brake noise is normal and often does not indicate a performance concern with the vehicle's brake system. In normal operation, automotive brake systems may emit occasional or intermittent squeal or groan noises when the brakes are applied. Such noises are usually heard during the first few brake applications in the morning; however, they may be heard at any time while braking and can be aggravated by environmental conditions such as cold, heat, moisture, road dust, salt or mud. If a "metal-to-metal," "continuous grinding" or "continuous squeal" sound is present while braking, the brake linings may be worn-out and should be inspected by an authorized dealer.

Refer to *Brake system warning light* in the *Instrument Cluster* chapter for information on the brake system warning light.



Driving



If you are driving down a long or steep hill, shift to a lower gear. Do not apply your brakes continuously, as they may overheat and become less effective.

Anti-lock brake system (ABS)

On ABS-equipped vehicles, a noise from the hydraulic pump motor and pulsation in the pedal may be observed during ABS braking events. Pedal pulsation coupled with noise while braking under panic conditions or on loose gravel, bumps, wet or snowy roads is normal and indicates proper functioning of the vehicle's anti-lock brake system. The ABS performs a self-check after you start the engine and begin to drive away. A brief mechanical noise may be heard during this test. This is normal. If a malfunction is found, the ABS warning light will come on. If the vehicle has continuous vibration or shudder in the steering wheel while braking, the vehicle should be inspected by an authorized dealer.

The ABS operates by detecting the onset of wheel lockup during brake applications and compensates for this tendency. The wheels are prevented from locking even when the brakes are firmly applied.

Using ABS

- In an emergency or when maximum efficiency from the four-wheel ABS is required, apply continuous force on the brake. The four wheel ABS will be activated immediately, thus allowing you to retain steering control of your vehicle and, providing there is sufficient space, will enable you to avoid obstacles and bring the vehicle to a controlled stop.
- The anti-lock system does not always reduce stopping distance. Always leave enough room between your vehicle and the vehicle in front of you to stop.
- We recommend that you familiarize yourself with this braking technique. However, avoid taking any unnecessary risks.

ABS warning lamp

The ABS warning lamp in the instrument cluster momentarily illuminates when the ignition is turned on. If the light does not illuminate momentarily at start up, remains on or continues to flash, the ABS needs to be serviced.



Driving

With the ABS light on, the anti-lock brake system is disabled and normal braking is still effective unless the brake warning light also remains illuminated with parking brake released. (If your brake warning lamp illuminates, have your vehicle serviced immediately.)



Parking brake

Apply the parking brake whenever the vehicle is parked. To set the parking brake, press the parking brake pedal down until the pedal stops.

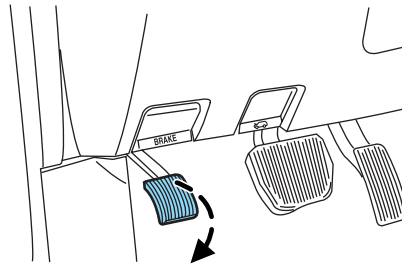

The BRAKE warning lamp in the instrument cluster illuminates and remains illuminated (when the ignition is turned ON) until the parking brake is released.



If the parking brake is fully released, but the brake warning lamp remains illuminated, the brakes may not be working properly. See your authorized dealer.



Always set the parking brake fully and make sure that the gearshift is securely latched in P (Park).

The parking brake is not recommended to stop a moving vehicle. However, if the normal brakes fail, the parking brake can be used to stop your vehicle in an emergency. Since the parking brake applies only the rear brakes, the vehicle's stopping distance will increase greatly and the handling of your vehicle will be adversely affected.

Driving

Pull the release lever to release the brake. Driving with the parking brake on will cause the brakes to wear out quickly and reduce fuel economy.

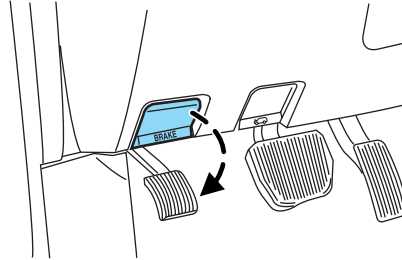

ADVANCETRAC® WITH ROLL STABILITY CONTROL™ (RSC) STABILITY ENHANCEMENT SYSTEM (IF EQUIPPED)

The AdvanceTrac® with RSC system provides stability enhancement features such as Roll Stability Control™ (RSC), Electronic Stability Control (ESC) and Traction Control (TCS) for certain driving situations. The system includes an AdvanceTrac® with RSC on/off button, and a “sliding car” icon  in the instrument cluster.

Some drivers may notice a slight movement of the brake pedal when the AdvanceTrac® with RSC performs a system self-check. During AdvanceTrac® with RSC operation you may experience the following:

- A rumble, grunting, or grinding noise after startup and when driving off
- A slight deceleration of the vehicle
- The AdvanceTrac® with RSC indicator light will flash when the system is activated.
- If your foot is on the brake pedal, you will feel a vibration in the pedal.
- If the driving condition is severe and your foot is not on the brake, the brake pedal will move to apply higher brake forces. You may also hear a whoosh of air from under the instrument panel during this severe condition.

Traction Control

Traction Control helps your vehicle maintain traction, when driving on slippery and/or hilly road surfaces, by detecting and controlling wheel spin. Excessive wheel spin is controlled by momentarily reducing engine power and/or applying the anti-lock brakes. Traction Control is a driver aid that helps your vehicle.

If your vehicle should become stuck in deep snow or mud, try switching the AdvanceTrac® with RSC system off by pressing the AdvanceTrac® with RSC button momentarily. This will allow your tires to “dig” for traction.

If the AdvanceTrac® with RSC system is activated excessively in a short period of time, the brake portion of the system will disable to allow the brakes to cool down. In this situation, Traction Control will use only engine power reduction to help control the wheels from over-spinning. When the brakes have cooled down, the system will again function normally. Anti-lock braking, RSC and ESC are not affected by this condition and will function normally during the cool-down period.

If the vehicle is stuck in snow or mud or when driving in deep sand, switching off the AdvanceTrac with RSC system may be beneficial so the wheels are allowed to spin. If your vehicle seems to lose engine power while driving in deep sand or very deep snow, switching off the AdvanceTrac with RSC stability enhancement feature will restore full engine power and will enhance momentum through the obstacle.

During Traction Control events the “sliding car” icon  in the instrument cluster will flash momentarily.

Electronic Stability Control (ESC)

The Electronic Stability Control (ESC) with RSC system may enhance your vehicle’s stability during adverse maneuvers.

The AdvanceTrac® with RSC system helps the driver maintain steering control. AdvanceTrac® with RSC will attempt to correct the vehicle motion by applying brake force at individual tires and, if necessary, by reducing engine power.

During Electronic Stability Control events the “sliding car” icon  in the instrument cluster will flash momentarily.

Driving maneuvers which may activate AdvanceTrac® with RSC system include:

- Taking a turn too fast.
- Maneuvering quickly to avoid an accident, pedestrian or obstacle.
- Driving over a patch of ice.
- Changing lanes on a snow-rutted road.
- Entering a snow-free road from a snow-covered side street, or vice versa.
- Entering a paved road from a gravel road, or vice versa.

Driving

- Driving on slick surfaces.
- Cornering while towing a heavily loaded trailer (refer to *Trailer towing* in the *Tires, Wheels and Loading* chapter.)

Roll Stability Control™ (RSC)



The RSC system works in conjunction with the AdvanceTrac® system to help maintain roll stability of the vehicle during aggressive maneuvers by applying brake force to one or more wheels.

During Roll Stability Control™ (RSC) events the “sliding car” icon  in the instrument cluster will flash momentarily.

Driving conditions that may activate AdvanceTrac® with RSC include:



- Emergency lane-change
- Taking a turn too fast
- Quick maneuvering to avoid an accident, pedestrian or obstacle

AdvanceTrac® with RSC button and icon functionality

The AdvanceTrac® with RSC system automatically turns on each time the engine is started, even if it was turned off when the engine was last shut down. All functions of the AdvanceTrac® with RSC (RSC, ESC, Engine Traction Control, and Brake Traction Control) will be activated at start up. When the system is left active, the “sliding car” icon  in the reconfigurable telltale (RTT) location in the message center will flash only when any of the components of the system are affecting the vehicle’s performance, otherwise the light will remain off. Consequently, the “sliding car” icon  will not be illuminated during most of your normal driving.

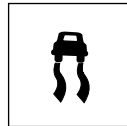
The AdvanceTrac® with RSC button, located on the center stack of the instrument panel, allows the driver to control certain features of the AdvanceTrac® with RSC system below 25 mph (40 km/h).



If the vehicle is below 25 mph (40 km/h), momentarily pressing the AdvanceTrac® with RSC button will disable RSC, ESC and Engine Traction Control and steadily illuminate the “sliding car” icon . Pressing and holding the AdvanceTrac® with RSC button for more than five seconds will further disable the brake portion of the Traction Control feature and the “sliding car” icon  will flash momentarily and then illuminate steady.

Driving

If the vehicle is above 25 mph (40 km/h), momentarily pressing the AdvanceTrac® with RSC button will steadily illuminate the “sliding car” icon , however, the AdvanceTrac® with RSC system will remain enabled until the vehicle speed drops below 25 mph. If the vehicle speed decreases below 25 mph (40 km/h), the system will become deactivated, but if the vehicle speed subsequently increases to above 25 mph (40 km/h), the system will again become active. In general, the system will be active at all times the vehicle speed is above 25 mph (40 km/h).

In R (Reverse), ABS and the Traction Control feature will continue to function, however ESC and RSC are disabled.

All these conditions are normal during AdvanceTrac® with RSC operation. Refer to the following table.

AdvanceTrac® with RSC Features					
Button functions	“Sliding car” icon 	RSC	ESC	Engine Traction Control	Brake Traction Control
Default at start-up	Off	Enabled	Enabled	Enabled	Enabled
Button pressed momentarily	Illuminated solid	Disabled below 25 mph (40 km/h)	Disabled below 25 mph (40 km/h)	Disabled below 25 mph (40 km/h)	Enabled
Button pressed and held more than five seconds	Flashes then illuminated solid	Disabled below 25 mph (40 km/h)	Disabled below 25 mph (40 km/h)	Disabled below 25 mph (40 km/h)	Disabled below 25 mph (40 km/h)



 Do not alter or modify your vehicle’s suspension or steering; the resulting changes to the vehicle’s handling can adversely affect the AdvanceTrac® with RSC system. Also, do not install a stereo loudspeaker near the front center console or tunnel or under either front seat as the vibrations can adversely affect the AdvanceTrac® with RSC sensors located in this area.



Driving



Aggressive driving on any road condition can cause you to lose control of your vehicle increasing the risk of personal injury or property damage. The occurrence of an AdvanceTrac® with RSC event is an indication that at least some of the tires have exceeded their ability to grip the road; this could reduce the operator's ability to control the vehicle potentially resulting in an accident, personal injury, or property damage. If you experience a severe road event, SLOW DOWN.



If a failure has been detected within the AdvanceTrac® with RSC system, the "sliding car" icon  will illuminate steadily. Verify that the AdvanceTrac® with RSC system is not manually disabled (push the AdvanceTrac® with RSC button located on the center stack of the instrument panel). If the "sliding car" icon  still illuminates steadily, have the system service by an authorized dealer immediately. Operating your vehicle with AdvanceTrac® with RSC disabled may severely reduce your ability to control your vehicle. Failure to have your vehicle properly serviced will increase the risk of an accident, injury, or property damage.

If a failure is detected in the AdvanceTrac® with RSC system, the "sliding car" icon  illuminates solid in the instrument cluster message center and will stay on. If the "sliding car" icon  in the instrument cluster message center remains on solid while the engine is running, without the AdvanceTrac® with RSC button having been pushed, have the system serviced by an authorized dealer immediately.

STEERING

Your vehicle is equipped with power steering. Power steering uses energy from the engine to decrease the driver's effort in steering the vehicle.

To help prevent damage to the power steering pump:

- Never hold the steering wheel to the extreme right or the extreme left for more than a few seconds when the engine is running.
- Do not operate the vehicle with the power steering pump fluid level below the MIN mark on the reservoir.
- Some noise is normal during operation. If the noise is excessive, check for low power steering pump fluid level before seeking service by your authorized dealer.

Driving

- Heavy or uneven steering efforts may be caused by low power steering pump fluid level. Check for low power steering pump fluid level before seeking service by your authorized dealer.
- Do not fill the power steering pump reservoir above the MAX mark on the reservoir, as this may result in leaks from the reservoir.

If the power steering system breaks down (or if the engine is turned off), you can steer the vehicle manually, but it takes more effort.

If the steering wanders or pulls, check for:

- Underinflated tire(s) on any wheel(s)
- Uneven vehicle loading
- High crown in center of road
- High crosswinds
- Wheels out of alignment
- Loose or worn suspension components

Variable assist steering

Your vehicle is equipped with variable assist power steering. At low engine RPM, steering assist will adjust to reduce efforts and improve low speed maneuverability. At high engine RPM, the assist will adjust to improve steering feel at high speeds.

If the amount of effort required to steer your vehicle changes while driving at a constant engine RPM, have the power steering system checked by your authorized dealer.

AIR SUSPENSION SYSTEM

The air suspension system is designed to improve ride, handling and general vehicle performance during:

- Certain road conditions
- Steering maneuvers
- Braking
- Acceleration

This system keeps the rear of your vehicle at a constant level by automatically adding air or releasing air from the springs. If you exceed the load limit, the rear air suspension may not operate. The air suspension system will stay active for 40 minutes after the ignition is turned off to accommodate any load changes. (The air compressor may run when the vehicle is off; this is normal.)

Driving

The air suspension system can be enabled or disabled through the message center. Refer to *Message center* in the *Driver Controls* chapter. If the system is off, the rear air suspension will not operate and will not raise (pump) or lower (vent) while the vehicle is not moving. However, if the system determines that the vehicle is low or high and needs to make a height adjustment while driving at speeds above 15 mph (24 km/h), the system will pump or vent as required. Normal vehicle operation does not require any action by the driver.



On vehicles equipped with air suspension, turn the air suspension and the ignition switch off prior to jacking, hoisting or towing your vehicle.

PREPARING TO DRIVE



Utility vehicles have a significantly higher rollover rate than other types of vehicles.



In a rollover crash, an unbelted person is significantly more likely to die than a person wearing a seat belt.

Utility vehicles and trucks have larger tires and increased ground clearance, giving the vehicle a higher center of gravity than a passenger car.



Vehicles with a higher center of gravity such as utility vehicles and trucks handle differently than vehicles with a lower center of gravity. Utility vehicles and trucks are **not** designed for cornering at speeds as high as passenger cars any more than low-slung sports cars are designed to perform satisfactorily under off-road conditions. Avoid sharp turns, excessive speed or abrupt maneuvers in these vehicles. Failure to drive cautiously could result in an increased risk of loss of vehicle control, vehicle rollover, personal injury and death.



Loaded vehicles, with a higher center of gravity, may handle differently than unloaded vehicles. Do not overload your vehicle and use extra precautions, such as driving at slower speeds, avoiding abrupt steering changes and allowing for increased stopping distance, when driving a heavily loaded vehicle. Over loading or loading the vehicle improperly can deteriorate handling capability and contribute to loss of vehicle control and vehicle rollover.

AUTOMATIC TRANSMISSION OPERATION

Brake-shift interlock – floor-shift transmission

This vehicle is equipped with a brake-shift interlock feature that prevents the gearshift lever from being moved from P (Park) when the ignition is in the ON position unless the brake pedal is depressed.

If you cannot move the gearshift lever out of P (Park) with ignition in the ON position and the brake pedal depressed, or when the ignition is in the OFF position, it is possible that a fuse has blown or the vehicle's brakelamps are not operating properly. Refer to *Fuses and relays* in the *Roadside Emergencies* chapter.

If the fuse is not blown, perform the following procedure:

1. Apply the parking brake, turn the ignition to OFF, then remove the key.

2. Using a screwdriver or similar tool, remove the protective cover to the interlock release access hole, located to the right of the gearshift lever.

3. Insert a screwdriver or similar tool straight down into the access hole and press downward while pulling the gearshift lever out of the P (Park) position and into the N (Neutral) position.

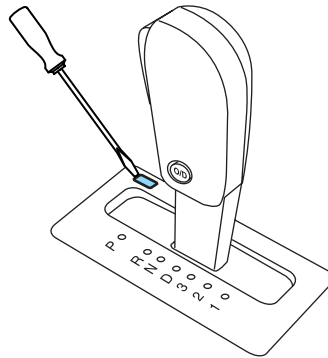

4. Remove tool and reinstall the protective cover.

5. Start the vehicle and release the parking brake.



Do not drive your vehicle until you verify that the brakelamps are working.



Always set the parking brake fully and make sure the gearshift is latched in P (Park). Turn the ignition to the LOCK position and remove the key whenever you leave your vehicle.

Driving



If the parking brake is fully released, but the brake warning lamp remains illuminated, the brakes may not be working properly. See your authorized dealer.

Driving with a 6-speed automatic transmission

This vehicle is equipped with an Adaptive Transmission Shift Strategy. The Adaptive Transmission Shift Strategy offers the optimal transmission operation and shift quality. When the engine is turned off, the shift data which includes the adaptive information will be stored automatically in the Transmission Control Module (TCM). If the battery is disconnected for any reason, the stored information from the last time the key was turned to OFF will be read. This way, no information will be lost with any battery removal or battery disconnect.

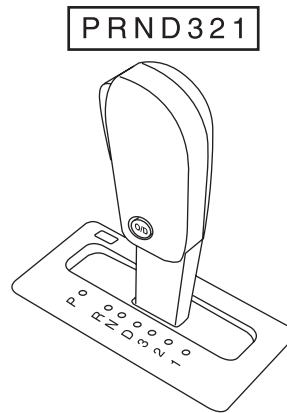

P (Park)

This position locks the transmission and prevents the rear wheels from turning.

To put your vehicle in gear:

- Depress the brake pedal
- Start the engine
- Move the gearshift lever into the desired gear. If your vehicle is equipped with a floor-shift transmission, press the gearshift lever release button (on the front of the lever) while shifting into the desired gear.

To put your vehicle in P (Park):

- Come to a complete stop
- Move the gearshift lever and securely latch it in P (Park)

248

Driving

 Always set the parking brake fully and make sure the gearshift is latched in P (Park). Turn the ignition to the LOCK position and remove the key whenever you leave your vehicle.

R (Reverse)

With the gearshift lever in R (Reverse), the vehicle will move backward. Always come to a complete stop before shifting into and out of R (Reverse).

N (Neutral)

With the gearshift lever in N (Neutral), the vehicle can be started and is free to roll. Hold the brake pedal down while in this position.

D (Drive) with Overdrive

The normal driving position for the best fuel economy. Transmission operates in gears one through six except in 4X4 where transmission operates in gears two through six.

D (Drive) without Overdrive

Overdrive can be deactivated by pressing the transmission control switch on the side of the gearshift lever.

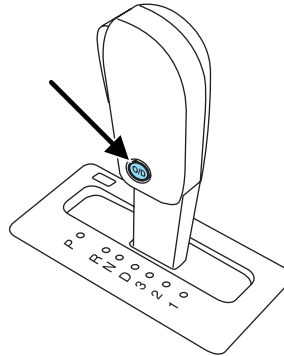

Transmission operates in gears one through six.

- Provides engine braking.
- Use when driving conditions cause excessive shifting from O/D to other gears. Examples: city traffic, hilly terrain, heavy loads, trailer towing and when engine braking is required.

Driving

- O/D OFF lamp is illuminated.

**O/D
OFF**

- To return to O/D (overdrive mode), press the transmission control switch. The O/D OFF lamp will not be illuminated.
- O/D (overdrive) is automatically returned each time the key is turned off.

3 (Third)

Transmission operates in third gear only.

Used for improved traction on slippery roads. Selecting 3 (Third) provides engine braking.

2 (Second)

Transmission operates in 2nd gear only.

Use 2 (Second) to start-up on slippery roads or to provide additional engine braking on downgrades.

1 (First)

- Transmission operates in 1st gear only.
- Provides maximum engine braking.
- Allows upshifts by moving gearshift lever.
- Will not downshift into 1 (First) at high speeds; allows for 1 (First) when vehicle reaches slower speeds.

Forced downshifts

- Allowed in D (Drive) only.
- Depress the accelerator to the floor.
- Allows transmission to select an appropriate gear.

If your vehicle gets stuck in mud or snow

If your vehicle gets stuck in mud or snow, it may be rocked out by shifting between forward and reverse gears, stopping between shifts in a steady pattern. Press lightly on the accelerator in each gear.

Do not rock the vehicle if the engine is not at normal operating temperature or damage to the transmission may occur.

Do not rock the vehicle for more than a minute or damage to the transmission and tires may occur, or the engine may overheat.

If your vehicle is equipped with AdvanceTrac® with RSC, it may be beneficial to turn the system off so the wheels are allowed to spin.

250

REVERSE SENSING SYSTEM

The reverse sensing system sounds a tone to warn the driver of obstacles near the rear bumper when the R (Reverse) gear is selected.



To help avoid personal injury, please read and understand the limitations of the reverse sensing system as contained in this section. The park assist is only an aid for some (generally large and fixed) objects when moving in reverse on a flat surface at “parking speeds”. Inclement weather may also affect the function of the RSS; this may include reduced performance or a false activation.



To help avoid personal injury, always use caution when in R (Reverse) and when using the reverse sensing system.



This system is not designed to prevent contact with small or moving objects. The system is designed to provide a warning to assist the driver in detecting objects to avoid damaging the vehicle. The system may not detect smaller objects, particularly those close to the ground.



Certain add-on devices such as large trailer hitches, bike or surfboard racks and any device that may block the normal detection zone of the reverse sensing system may create false beeps.

The system will assist the driver in detecting certain objects while the vehicle moves in reverse at speeds less than 6 mph (10 km/h). The system is not effective at speeds greater than 6 mph (10 km/h) and may not detect certain angular or moving objects.

Driving

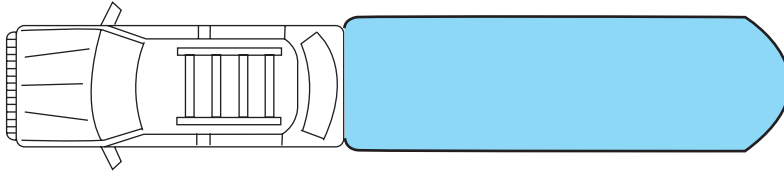

The system detects obstacles within approximately 16 feet (five meters), at speeds above 2.5 mph (4 km/h) behind the rear bumper with a decreased coverage area at the outer corners of the bumper. If vehicle speed is below 2.5 mph (4 km/h), the system detects obstacles within approximately 9 feet (2.6 meters) behind the rear bumper with a decreased coverage area at the outer corners of the bumper. As you move closer to the obstacle, the rate of the tone increases. When the distance to the obstacle is approximately less than 18 inches (45.0 cm), the tone will sound continuously. If the system detects an object that is approaching the vehicle at such a rate that rapid braking is required, a very high rate tone will sound. If this tone is heard while reversing, the driver is advised to slow down immediately until the tone either changes to a slower rate or stops.

While receiving a warning the radio volume will be reduced to a predetermined level. After the warning goes away, the radio will return to the previous value.

Audible Warnings	
Distance to Object	Warning
Speed above 2.5 mph (4 km/h)	
up to 1.6 feet (.5 meters)	Solid
1.6 feet (.5 meters) to 3.1 feet (1 meter)	Fast beep
3.1 feet (1 meter) to 5.7 feet (1.8 meters)	Medium/fast beep
5.7 feet (1.8 meters) to 9 feet (2.8 meters)	Medium beep
9 feet (2.8 meters) to 13 feet (4 meters)	Medium/slow beep

Driving

Audible Warnings	
Distance to Object	Warning
13 feet (4 meters) to 19.6 feet (6 meters)	Slow beep
Speed below 2.5 mph (4 km/h)	
up to 1.4 feet (.4 meters)	Solid
1.4 feet (.4 meters) to 3 feet (.9 meters)	Fast beep
3 feet (.9 meters) to 4.5 feet (1.4 meters)	Medium beep
4.5 feet (1.4 meters) to 6.3 feet (1.9 meters)	Medium/slow beep
6.3 feet (1.9 meters) to 8.7 feet (2.6 meters)	Slow beep
8.7 feet (2.6 meters) to 16.4 feet (5 meters)	No sound

The reverse sensing system is automatically enabled when the gear selector is placed in R (Reverse) and the ignition is ON. A control in the message center allows the driver to disable the system only when the ignition is ON and the gear selector is in R (Reverse). Refer to *Message center* in the *Driver Controls* chapter.

The message center will indicate the system is OFF and will not allow the driver to switch the system ON to indicate a failure of the reverse sensing system.

The radar sensor is located behind the rear bumper/fascia. Always keep the rear bumper/fascia free from snow, ice and large accumulations of dirt. These elements may cause the system to operate inaccurately.

If the vehicle sustains damage to the rear bumper/fascia, leaving it misaligned or bent, the sensing zone may be altered causing inaccurate measurement of obstacles or false alarms.

Driving

REVERSE CAMERA SYSTEM (IF EQUIPPED)

The reverse camera system located on the liftgate provides a video image (which appears in the rear view mirror) of the area behind the vehicle. It adds assistance to the driver while reversing or reverse parking the vehicle.

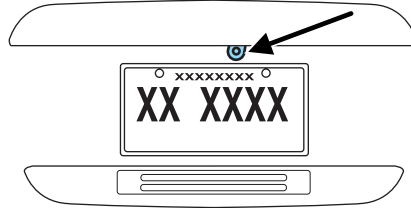

To use the reverse camera system, place the transmission in R (Reverse); an image will display on the left portion of the rear view mirror. The area displayed on the screen may vary according to the vehicle orientation and or road condition.

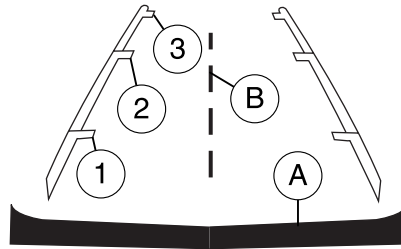

- (A) Rear bumper
- (B) Centerline of vehicle
- (1) Red zone
- (2) Yellow zone
- (3) Green zone

Always use caution while backing.

Objects in the red zone are closest to your vehicle and objects in the green zone are further away. Objects are getting closer to your vehicle as they move from the green zone to the yellow or red zones.

Use the side mirrors and rear view mirror to get better coverage on both sides and rear of the vehicle. When shifting out of reverse and into any other gear, the image will remain on for a few seconds before it shuts off to assist in parking or trailer hookup.

When towing, the reverse camera system will only see what is being towed behind the vehicle; this might not provide adequate coverage as it usually provides in normal operation and some objects might not be seen.

The camera lens for the reverse camera system is located on the liftgate, above the license plate. Keep the lens clean so the video image remains clear and undistorted. Clean the lens with a soft, lint-free cloth and non-abrasive cleaner.

Driving

If the reverse camera system image is not clear or seems distorted it may be covered with water droplets, snow, mud or any other substance. If this occurs, clean the camera lens before using the reverse camera system.



The reverse camera system is a reverse aid supplement device that still requires the driver to use it in conjunction with the rear view mirror and the side mirrors for maximum coverage.



Objects that are close to either corner of the bumper or under the bumper, might not be seen on the screen due to the limited coverage of the reverse camera system.



Backup as slow as possible since higher speeds might limit your reaction time to stop the vehicle.



Do not use the reverse camera system with the liftgate open.

If the back end of the vehicle is hit or damaged, then check with your authorized dealer to have your rear video system checked for proper coverage and operation.

Nighttime and dark area use

At night time or in dark areas, the reverse camera system relies on the reverse lamp lighting to produce an image. Therefore it is necessary that both reverse lamps are operating in order to get a clear image in the dark. If either of the lamps are not operating, stop using the reverse camera system, at least in the dark, until the lamp(s) are replaced and functioning.

Servicing

- If the vehicle is in R (Reverse) and the screen in the rear view mirror appears blue for three seconds and turns blank afterwards, the camera is not working properly; have the system inspected by your authorized dealer.
- If the image comes on while the vehicle is not in reverse, have the system inspected by your authorized dealer.
- If the vehicle is in R (Reverse) and the screen is blank and no blue screen is observed, the mirror is not working properly; have the system inspected by your authorized dealer.

Driving

- If the image is not clear, then check if there is anything covering the lens such as dirt, mud, ice, snow, etc. If the image is still not clear after cleaning, have your system inspected by your authorized dealer.

CONTROL TRAC FOUR-WHEEL DRIVE (4X4) OPERATION (IF EQUIPPED)



For important information regarding safe operation of this type of vehicle, see *Preparing to drive your vehicle* in this chapter.

Do not use 4X4 mode on dry, hard surfaced roads. Doing so will produce excessive noise, increase tire wear and may damage drive components. 4X4 mode is only intended for consistently slippery or loose surfaces. Use of 4X4 mode on these surfaces may produce some noise (such as occasional clunks) but will not damage drive components.

Your 4x4 features the heavy-duty Control Trac system which includes a computer-operated transfer case. This unique system is interactive with the road, continually monitoring and adjusting torque delivery to the front and rear wheels to optimize vehicle control.

System indicator messages

The Control Trac system indicator messages display in the reconfigurable telltale (RTT) location in the message center only under the following conditions. If these messages display when driving in 4X2, contact your authorized dealer as soon as possible. Refer to *Warning lights and chimes* in the *Instrument Cluster* chapter.

- **4X4 AUTO** – displays when 4X4 AUTO is selected.
- **4X4** – displays when 4X4 is selected.

Positions of the Control Trac system

The Control Trac system functions in three modes:

- **4X2 (2WD)** delivers power to the rear wheels only. This is appropriate for normal on-road driving on dry pavement.
- **4X4 AUTO** provides electronic control four-wheel drive with power delivered to all four wheels, as required, for increased traction. The RTT location in the message center will display “4X4 AUTO”

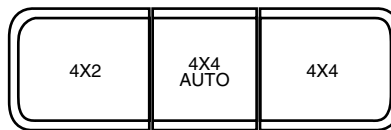

Driving

when this position is selected. This is appropriate for all on-road driving conditions, such as dry road surfaces, wet pavement, snow or gravel.

- **4X4** provides electronically locked four-wheel drive power to front and rear wheels. The RTT location in the message center will display “4X4” when this position is selected. This position is not recommended for use on dry pavement. This position is only intended for severe winter or off-road conditions, such as deep snow, ice or shallow sand.



Utility and four-wheel drive vehicles are **not** designed for cornering at speeds as high as passenger cars any more than low-slung sports cars are designed to perform satisfactorily under off-road conditions. Avoid sharp turns or abrupt maneuvers in these vehicles.

Note: The Control Trac selector switch should not be changed while the rear wheels are slipping.

Shifting between modes

Press any button (4X2, 4X4 AUTO or 4X4) at any forward speed up to 55 mph (88 km/h). The message center may display “4X4 SHIFT IN PROGRESS” during the system shift. The RTT location in the message center will then display “4X4 AUTO” if 4X4 AUTO is selected or “4X4” if 4X4 is selected.

Note: Some noise may be heard as the system shifts or engages.

Driving off-road with truck and utility vehicles

Four-wheel drive vehicles are specially equipped for driving on sand, snow, mud and rough terrain and have operating characteristics that are somewhat different from conventional vehicles, both on and off the road.

The AdvanceTrac® with RSC stability enhancement system can be turned off manually by pressing the AdvanceTrac® with RSC button (refer to *AdvanceTrac® with Roll Stability Control (RSC) Stability Enhancement System* in this chapter) while operating in 4X2, 4X4 AUTO or 4X4 while driving in deep sand, very deep snow or more strenuous off-road maneuvers. This will disable the engine management feature, allowing the vehicle to maintain full power and enhanced momentum through the obstacle.

Driving

How your vehicle differs from other vehicles

Truck and utility vehicles can differ from some other vehicles. Your vehicle may be higher to allow it to travel over rough terrain without getting hung up or damaging underbody components.

The differences that make your vehicle so versatile also make it handle differently than an ordinary passenger car.

Maintain steering wheel control at all times, especially in rough terrain. Since sudden changes in terrain can result in abrupt steering wheel motion, make sure you grip the steering wheel from the outside. Do not grip the spokes.

Drive cautiously to avoid vehicle damage from concealed objects such as rocks and stumps.

You should either know the terrain or examine maps of the area before driving. Map out your route before driving in the area. To maintain steering and braking control of your vehicle, you must have all four wheels on the ground and they must be rolling, not sliding or spinning.

Basic operating principles

- Do not use 4X4 mode on dry, hard surfaced roads. This may damage the drivelines and axles.
- Drive slower in strong crosswinds which can affect the normal steering characteristics of your vehicle.
- Be extremely careful when driving on pavement made slippery by loose sand, water, gravel, snow or ice.

If your vehicle goes off the edge of the pavement

- If your vehicle goes off the edge of the pavement, slow down, but avoid severe brake application. Ease the vehicle back onto the pavement only after reducing your speed. Do not turn the steering wheel too sharply while returning to the road surface.
- It may be safer to stay on the apron or shoulder of the road and slow down gradually before returning to the pavement. You may lose control if you do not slow down or if you turn the steering wheel too sharply or abruptly.
- It often may be less risky to strike small objects, such as highway reflectors, with minor damage to your vehicle rather than attempt a sudden return to the pavement which could cause the vehicle to slide sideways out of control or roll over. Remember, your safety and the safety of others should be your primary concern.

Driving



Vehicles with a higher center of gravity such as utility and four-wheel drive vehicles handle differently than vehicles with a lower center of gravity. Utility and four-wheel drive vehicles are **not** designed for cornering at speeds as high as passenger cars any more than low-slung sports cars are designed to perform satisfactorily under off-road conditions. Avoid sharp turns, excessive speed and abrupt maneuvers in these vehicles. Failure to drive cautiously could result in an increased risk of loss of vehicle control, vehicle rollover, personal injury and death.

If your vehicle gets stuck

If your vehicle gets stuck in mud or snow it may be rocked out by shifting between forward and reverse gears, stopping between shifts, in a steady pattern. Press lightly on the accelerator in each gear.

Do not rock the vehicle if the engine is not at normal operating temperature or damage to the transmission may occur.

Do not rock the vehicle for more than a few minutes or damage to the transmission and tires may occur or the engine may overheat.



Always set the parking brake fully and make sure the gearshift is latched in P (Park). Turn the ignition to the LOCK position and remove the key whenever you leave your vehicle.



If the parking brake is fully released, but the brake warning lamp remains illuminated, the brakes may not be working properly. See your authorized dealer.



Do not spin the wheels at over 35 mph (56 km/h). The tires may fail and injure a passenger or bystander.

Emergency maneuvers

- In an unavoidable emergency situation where a sudden sharp turn must be made, remember to avoid “over-driving” your vehicle, i.e., turn the steering wheel only as rapidly and as far as required to avoid the emergency. Excessive steering will result in less vehicle control, not more. Additionally, smooth variations of the accelerator and/or brake pedal pressure should be utilized if changes in vehicle speed are

Driving

called for. Avoid abrupt steering, acceleration or braking which could result in an increased risk of loss of vehicle control, vehicle rollover and/or personal injury. Use all available road surface to return the vehicle to a safe direction of travel.

- In the event of an emergency stop, avoid skidding the tires and do not attempt any sharp steering wheel movements.



Vehicles with a higher center of gravity such as utility and four-wheel drive vehicles handle differently than vehicles with a lower center of gravity. Utility and four-wheel drive vehicles are **not** designed for cornering at speeds as high as passenger cars any more than low-slung sports cars are designed to perform satisfactorily under off-road conditions. Avoid sharp turns, excessive speed and abrupt maneuvers in these vehicles. Failure to drive cautiously could result in an increased risk of loss of vehicle control, vehicle rollover, personal injury and death.

- If the vehicle goes from one type of surface to another (i.e., from concrete to gravel) there will be a change in the way the vehicle responds to a maneuver (steering, acceleration or braking). Again, avoid these abrupt inputs.

Control Trac four-wheel drive system (if equipped)

When a four-wheel drive mode is selected, the Control Trac system uses all four wheels to power the vehicle. This increases traction, enabling you to drive over terrain and road conditions that a conventional two-wheel drive vehicle cannot.

Power is supplied to all four wheels through a transfer case. On four-wheel drive vehicles, the transfer case allows you to select four-wheel drive when necessary. Information on transfer case operation and shifting procedures can be found in this chapter. Information on transfer case maintenance can be found in the *Maintenance and Specifications* chapter. You should become thoroughly familiar with this information before you operate your vehicle.

Normal characteristics

On some four-wheel drive models, the initial shift from two-wheel drive to four-wheel drive while the vehicle is moving can cause some momentary clunk and ratcheting sounds. This is the front drivetrain coming up to speed and engaging the front wheels, and is not cause for concern.

Sand

When driving over sand, try to keep all four wheels on the most solid area of the trail. Avoid reducing the tire pressures but shift to a lower gear and drive steadily through the terrain. Apply the accelerator slowly and avoid spinning the wheels.

Note: If air is released from your tires, the Tire Pressure Monitoring System (TPMS) indicator light may illuminate.

Avoid excessive speed because vehicle momentum can work against you and cause the vehicle to become stuck to the point that assistance may be required from another vehicle. Remember, you may be able to back out the way you came if you proceed with caution.

If your vehicle is equipped with AdvanceTrac® with RSC, press the AdvanceTrac® with RSC button (refer to *AdvanceTrac® with Roll Stability Control (RSC) Stability Enhancement System* in this chapter) while driving in deep sand if you experience excessive engine power reduction.

Mud and water

If you must drive through high water, drive slowly. Traction or brake capability may be limited.

When driving through water, determine the depth; avoid water higher than the bottom of the hubs (if possible) and proceed slowly. If the ignition system gets wet, the vehicle may stall.

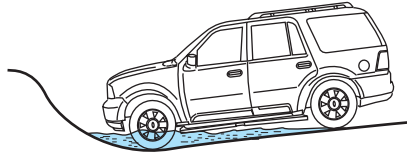

Once through water, always try the brakes. Wet brakes do not stop the vehicle as effectively as dry brakes. Drying can be improved by moving your vehicle slowly while applying light pressure on the brake pedal.

Be cautious of sudden changes in vehicle speed or direction when you are driving in mud. Even four-wheel drive vehicles can lose traction in slick mud. As when you are driving over sand, apply the accelerator slowly and avoid spinning your wheels. If the vehicle does slide, steer in the direction of the slide until you regain control of the vehicle.

If the transmission, transfer case, front axle or rear axle are submerged in water, their fluids should be checked and changed, if necessary.

Driving through deep water may damage the transmission.

Driving

If the front or rear axle is submerged in water, the axle lubricant should be replaced.

After driving through mud, clean off residue stuck to rotating driveshafts and tires. Excess mud stuck on tires and rotating driveshafts causes an imbalance that could damage drive components.

“Tread Lightly” is an educational program designed to increase public awareness of land-use regulations and responsibilities in our nations wilderness areas. Ford Motor



Company joins the U.S. Forest Service and the Bureau of Land Management in encouraging you to help preserve our national forest and other public and private lands by “treading lightly.”

Driving on hilly or sloping terrain

Although natural obstacles may make it necessary to travel diagonally up or down a hill or steep incline, you should always try to drive straight up or straight down. **Avoid driving crosswise or turning on steep slopes or hills.** A danger lies in losing traction, slipping sideways and possibly rolling over. Whenever driving on a hill, determine beforehand the route you will use. Do not drive over the crest of a hill without seeing what conditions are on the other side. Do not drive in reverse over a hill without the aid of an observer.

When climbing a steep slope or hill, start in a lower gear rather than downshifting to a lower gear from a higher gear once the ascent has started. This reduces strain on the engine and the possibility of stalling.

If you do stall out, do not try to turn around because you might roll over. It is better to back down to a safe location.

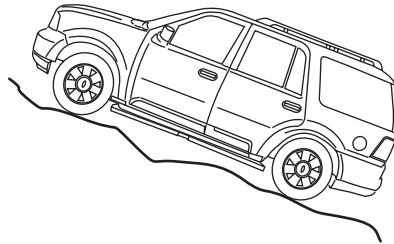

Apply just enough power to the wheels to climb the hill. Too much power will cause the tires to slip, spin or lose traction, resulting in loss of vehicle control.

Descend a hill in the same gear you would use to climb up the hill to avoid excessive brake application and brake overheating. Do not descend in neutral; instead, disengage overdrive or manually shift to a lower gear. When descending a steep hill, avoid sudden hard braking as you could lose control. When you brake hard, the front wheels can't turn and if they aren't turning, you won't be able to steer. The front wheels have to be turning in order to steer the vehicle. Rapid pumping of the brake pedal will help you slow the vehicle and still maintain steering control.

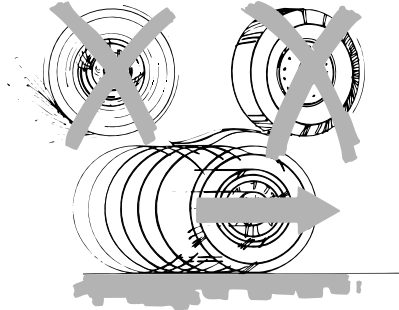

If your vehicle has anti-lock brakes, apply the brakes steadily. Do not “pump” the brakes.

Driving on snow and ice

Four-wheel drive vehicles have advantages over two-wheel drive vehicles in snow and ice but can skid like any other vehicle.

Should you start to slide while driving on snowy or icy roads, turn the steering wheel in the direction of the slide until you regain control.

Avoid sudden applications of power and quick changes of direction on snow and ice. Apply the accelerator slowly and steadily when starting from a full stop.

Avoid sudden braking as well. Although a four-wheel drive vehicle may accelerate better than a two-wheel drive vehicle in snow and ice, it won't stop any faster, because as in other vehicles, braking occurs at all four wheels. Do not become overconfident as to road conditions.

Make sure you allow sufficient distance between you and other vehicles for stopping. Drive slower than usual and consider using one of the lower gears. In emergency stopping situations, apply the brake forcefully and steadily. Do not “pump” the brakes. Refer to the *Brakes* section of this chapter for additional information on the operation of the anti-lock brake system.

Maintenance and Modifications

The suspension and steering systems on your vehicle have been designed and tested to provide predictable performance whether loaded or empty and durable load carrying capability. For this reason, Ford Motor

Driving

Company strongly recommends that you do not make modifications such as adding or removing parts (such as lift kits or stabilizer bars) or by using replacement parts not equivalent to the original factory equipment.

Any modifications to a vehicle that raise the center of gravity can make it more likely the vehicle will roll over as a result of a loss of control. Ford Motor Company recommends that caution be used with any vehicle equipped with a high load or device (such as ladder racks or pickup box cover).

Failure to maintain your vehicle properly may void the warranty, increase your repair cost, reduce vehicle performance and operational capabilities and adversely affect driver and passenger safety. Frequent inspection of vehicle chassis components is recommended if the vehicle is subjected to heavy off-road usage.

DRIVING THROUGH WATER

If driving through deep or standing water is unavoidable, proceed very slowly especially when the depth is not known. Never drive through water that is higher than the bottom of the wheel rims (for cars) or the bottom of the hubs (for trucks).

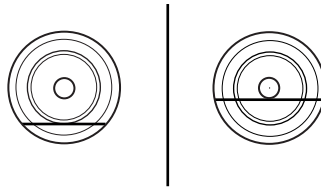

When driving through water, traction or brake capability may be limited. Also, water may enter your engine's air intake and severely damage your engine or your vehicle may stall. **Driving through deep water where the transmission vent tube is submerged may allow water into the transmission and cause internal transmission damage.**

Once through the water, always dry the brakes by moving your vehicle slowly while applying light pressure on the brake pedal. Wet brakes do not stop the vehicle as quickly as dry brakes.

Roadside Emergencies

ROADSIDE ASSISTANCE

Getting roadside assistance

To fully assist you should you have a vehicle concern, Ford Motor Company offers a complimentary roadside assistance program. This program is separate from the New Vehicle Limited Warranty. The service is available:

- 24-hours, seven days a week
- for the coverage period listed on the Roadside Assistance Card included in your Owner Guide portfolio.

Roadside assistance will cover:

- a flat tire change with a good spare (except vehicles that have been supplied with a tire inflation kit)
- battery jump start
- lock-out assistance (key replacement cost is the customer's responsibility)
- fuel delivery – Independent Service Contractors, if not prohibited by state, local or municipal law shall deliver up to 2.0 gallons (7.5L) of gasoline or 5 gallons (18.9L) of diesel fuel to a disabled vehicle. Fuel delivery service is limited to two no-charge occurrences within a 12-month period.
- winch out – available within 100 feet (30.5 meters) of a paved or county maintained road, no recoveries.
- towing – Ford/Mercury/Lincoln eligible vehicle towed to an authorized dealer within 35 miles (56.3 km) of the disablement location or to the nearest authorized dealer. If a member requests to be towed to an authorized dealer more than 35 miles (56.3 km) from the disablement location, the member shall be responsible for any mileage costs in excess of 35 miles (56.3 km).

Trailers shall be covered up to \$200 if the disabled eligible vehicle requires service at the nearest authorized dealer. If the trailer is disabled, but the towing vehicle is operational, the trailer does not qualify for any roadside services.

Canadian customers refer to your Customer Information Guide for information on:

- coverage period
- exact fuel amounts

Roadside Emergencies

- towing of your disabled vehicle
- emergency travel expense reimbursement
- travel planning benefits

Using roadside assistance

Complete the roadside assistance identification card and place it in your wallet for quick reference. In the United States, this card is found in the Owner Guide portfolio in the glove compartment. In Canada, the card is found in the *Customer Information Guide* in the glove compartment.

U.S. Ford or Mercury vehicle customers who require roadside assistance, call 1-800-241-3673; Lincoln vehicle customers call 1-800-521-4140.

Canadian customers who require roadside assistance, call 1-800-665-2006.

If you need to arrange roadside assistance for yourself, Ford Motor Company will reimburse a reasonable amount and for towing to the nearest dealership within 35 miles. To obtain reimbursement information, U.S. Ford or Mercury vehicles customers call 1-800-241-3673; Lincoln vehicle customers call 1-800-521-4140. Customers will be asked to submit their original receipts.

Canadian customers who need to obtain reimbursement information, call 1-800-665-2006.

Roadside coverage beyond basic warranty

In the United States, you may purchase additional roadside assistance coverage beyond this period through the Ford Auto Club by contacting your authorized dealer or by calling 1-800-FORD-CLUB.

Similarly in Canada, for uninterrupted Roadside Assistance coverage, you may purchase extended coverage prior to your Basic Warranty's Roadside Assistance expiring. For more information and enrollment, contact 1-877-294-2582 or visit our website at www.ford.ca.

HAZARD FLASHER CONTROL

The hazard flasher is located on the instrument panel by the radio. The hazard flashers will operate when the ignition is in any position or if the key is not in the ignition.



Push in the flasher control and all front and rear direction signals will flash. Press the flasher control again

266

Roadside Emergencies

to turn them off. Use it when your vehicle is disabled and is creating a safety hazard for other motorists.

Note: With extended use, the flasher may run down your battery.

FUEL PUMP SHUT-OFF SWITCH FUEL RESET

The fuel pump shut-off switch is a device intended to stop the electric fuel pump when your vehicle has been involved in a substantial jolt.

After a collision, if the engine cranks but does not start, the fuel pump shut-off switch may have been activated.

The fuel pump shut-off switch is located behind an access panel in the left rear quarter trim panel, near the liftgate.

The fuel pump shut-off switch has a red reset button on top of it.

If your vehicle is equipped with a power liftgate, the fuel pump shut-off switch will be left of the power liftgate motor.

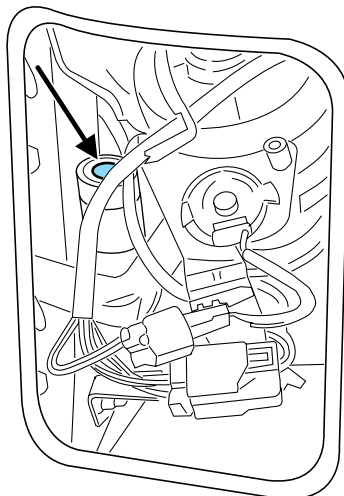

Use the following procedure to reset the fuel pump shut-off switch.

1. Turn the ignition to the OFF position.
2. Check the fuel system for leaks.
3. If no fuel leak is apparent, reset the fuel pump shut-off switch by pushing in on the reset button.
4. Turn the ignition to the ON position. Pause for a few seconds and return the key to the OFF position.
5. Make a further check for leaks in the fuel system.

Roadside Emergencies

FUSES AND RELAYS

Fuses

If electrical components in the vehicle are not working, a fuse may have blown. Blown fuses are identified by a broken wire within the fuse. Check the appropriate fuses before replacing any electrical components.

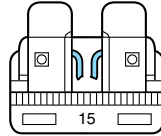

Note: Always replace a fuse with one that has the specified amperage rating. Using a fuse with a higher amperage rating can cause severe wire damage and could start a fire.

Standard fuse amperage rating and color

COLOR					
Fuse rating	Mini fuses	Standard fuses	Maxi fuses	Cartridge maxi fuses	Fuse link cartridge
2A	Grey	Grey	—	—	—
3A	Violet	Violet	—	—	—
4A	Pink	Pink	—	—	—
5A	Tan	Tan	—	—	—
7.5A	Brown	Brown	—	—	—
10A	Red	Red	—	—	—
15A	Blue	Blue	—	—	—
20A	Yellow	Yellow	Yellow	Blue	Blue
25A	Natural	Natural	—	—	—
30A	Green	Green	Green	Pink	Pink
40A	—	—	Orange	Green	Green
50A	—	—	Red	Red	Red
60A	—	—	Blue	Yellow	Yellow
70A	—	—	Tan	—	Brown
80A	—	—	Natural	Black	Black

Roadside Emergencies

Passenger compartment fuse panel

The fuse panel is located under the right-hand side of the instrument panel.

To remove the trim panel for access to the fuse box, pull the panel toward you and swing it out away from the side and remove it. To reinstall it, line up the tabs with the grooves on the panel, then push it shut.

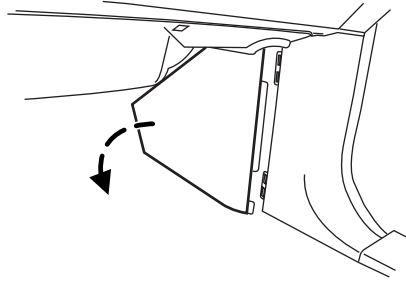

To remove the fuse box cover, press in the tabs on both sides of the cover, then pull the cover off.

To reinstall the fuse box cover, place the top part of the cover on the fuse panel, then push the bottom part of the cover until you hear it click shut. Gently pull on the cover to make sure it is seated properly.

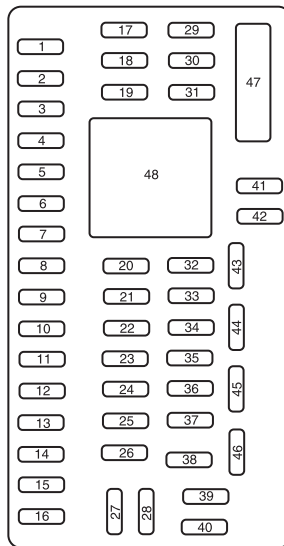

The fuses are coded as follows.

Roadside Emergencies

Fuse/Relay Location	Fuse Amp Rating	Passenger Compartment Fuse Panel Description
1	30A	Smart window #1
2	15A	Driver side power seat memory
3	15A	FES, Audio rear seat controls, SDARS
4	30A	Smart window #2
5	10A	Keypad illumination, 3rd row seat enable, Brake Shift Interlock (BSI), SPDJB
6	20A	Turn signals
7	10A	Low beam headlamps (left)
8	10A	Low beam headlamps (right)
9	15A	Interior lights
10	15A	Switch backlighting, Puddle lamps
11	10A	Not used (Spare)
12	7.5A	Power mirror switch, Driver seat switch
13	7.5A	Not used (Spare)
14	10A	Clock, Power liftgate module – keep-alive power, Power running board module – keep-alive power
15	10A	Climate control
16	15A	Not used (Spare)
17	20A	All lock motor feeds, Liftgate release, Liftglass release
18	20A	Not used (Spare)
19	25A	Rear wiper
20	15A	Adjustable pedals, Datalink
21	15A	Fog lamps, Cornering lamps
22	15A	Park lamps relay
23	15A	High beam headlamps
24	20A	Horn relay
25	10A	Demand lamps, Glovebox, Visor
26	10A	Instrument panel cluster
27	20A	Ignition switch
28	5A	Radio

Roadside Emergencies

Fuse/Relay Location	Fuse Amp Rating	Passenger Compartment Fuse Panel Description
29	5A	Instrument panel cluster
30	5A	Not used (Spare)
31	10A	Compass, Automatic dimming rear view mirror
32	10A	Restraints control module
33	10A	Not used (Spare)
34	5A	Not used (spare)
35	10A	Rear park assist, 4x4, rear video camera
36	5A	PATS transceiver
37	10A	Climate control
38	20A	Subwoofer/Amp (Audiophile radio), THX Amp/DSP
39	20A	Radio
40	20A	THX Amp/DSP
41	15A	Not used (Spare)
42	10A	Trailer tow battery charge coil
43	10A	Rear wiper logic
44	10A	Not used (Spare)
45	5A	Front wiper logic
46	7.5A	Climate control, Auxiliary relay control
47	30A Circuit Breaker	Power windows, Moon roof
48	—	Delayed accessory relay

Power distribution box

The power distribution box is located in the engine compartment. The power distribution box contains high-current fuses that protect your vehicle's main electrical systems from overloads.



Always disconnect the battery before servicing high current fuses.

Roadside Emergencies



To reduce risk of electrical shock, always replace the cover to the Power Distribution Box before reconnecting the battery or refilling fluid reservoirs.

If the battery has been disconnected and reconnected, refer to the *Battery* section of the *Maintenance and Specifications* chapter.

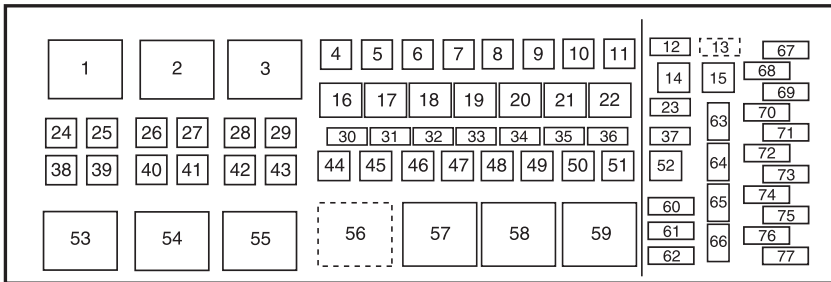

The high-current fuses are coded as follows:

Fuse/Relay Location	Fuse Amp Rating	Power Distribution Box Description
1	—	Blower relay
2	—	Not used
3	—	Rear window defroster relay
4	30A**	Third row seats (driver side)
5	30A**	Trailer tow connector (electric brake)
6	60A **	ABS (valves)
7	40A**	Power running boards
8	40A**	Heated/cooled seats
9	60A**	ABS (pump)
10	20A**	Rear console power point
11	30A**	Auxiliary blower
12	25A*	Trailer tow connector (park lamps)
13	30A*	Trailer tow connector (battery charge)
14	—	Not used

Roadside Emergencies

Fuse/Relay Location	Fuse Amp Rating	Power Distribution Box Description
15	—	Not used
16	—	A/C clutch relay
17	—	Driver side HID headlamp relay
18	—	Fuel pump relay
19	—	Back-up relay
20	—	Trailer tow connector relay (left turn signal)
21	—	Trailer tow connector relay (right turn signal)
22	—	Passenger side HID headlamp relay
23	15A*	Heated mirrors
24	40A**	Blower motor
25	—	Not used
26	—	Not used
27	30A**	Power liftgate
28	40A**	Rear window defroster, Heated mirror
29	30A**	Passenger seat
30	10A*	A/C clutch
31	15A*	Brake lamps
32	20A*	Fuel pump
33	20A*	Back-up lamps
34	25A*	Trailer tow connector (stop/turn lamps)
35	20A*	4x4 module
36	10A*	Powertrain Control Module (PCM) – Keep alive power, Canister vent
37	15A*	Transmission B+
38	30A**	Third row seats (passenger side)
39	60A**	Air suspension pump
40	30A**	Starter motor
41	20A**	IP/Console power point
42	—	Not used
43	—	Not used
44	20A**	Driver side HID headlamp

Roadside Emergencies

Fuse/Relay Location	Fuse Amp Rating	Power Distribution Box Description
45	30A**	Driver seat
46	40A**	Run/Start bus bar
47	30A**	Air suspension – solenoids
48	20A**	Passenger side HID headlamp
49	30A**	Front wipers/washer
50	30A**	PCM – bus bar
51	20A**	Cargo power point
52	20A**	Cigarette lighter
53	—	Air suspension relay
54	—	Starter relay
55	—	Trailer tow connector relay (park lamp)
56	—	Trailer tow connector relay (battery charge)
57	—	Run/Start relay
58	—	Not used
59	—	PCM relay
60	—	One-touch Start diode
61	—	Not used
62	—	Fuel pump diode
63	15A*	Trailer tow connector (back-up lamp)
64	—	Not used
65	10A*	Air suspension logic
66	—	Not used
67	10A*	Blower coil
68	—	Not used
69	30A*	Run/Start – passenger compartment fuse panel
70	20A*	PCM (sensors) – EFC, A/C clutch coil
71	5A*	Fuel coil, ISP-R
72	20A*	PCM (ignition coils)
73	5A*	Transmission ignition
74	20A*	PCM (sensors) – HEGO/CMS, MAFS, EVMV, CMCV, Speed deactivation switch, VCT

Roadside Emergencies

Fuse/Relay Location	Fuse Amp Rating	Power Distribution Box Description
75	5A*	4x4 Integrated Wheel Ends (IWE) solenoid
76	20A*	PCM – VPWR
77	10A*	ABS logic, Heated PCV

* Mini Fuses ** Cartridge Fuses

CHANGING THE TIRES

If you get a flat tire while driving, do not apply the brake heavily. Instead, gradually decrease your speed. Hold the steering wheel firmly and slowly move to a safe place on the side of the road.

Note: The tire pressure monitoring system (TPMS) indicator light will illuminate when the spare tire is in use. To restore the full functionality of the monitoring system, all road wheels equipped with tire pressure monitoring sensors must be mounted on the vehicle.

Have a flat serviced by an authorized dealer in order to prevent damage to the TPMS sensors, refer to *Tire Pressure Monitoring System (TPMS)* in the *Tires, Wheels and Loading* chapter. Replace the spare tire with a road tire as soon as possible.



The use of tire sealants may damage your Tire Pressure Monitoring System and should not be used.



Refer to *Tire Pressure Monitoring System (TPMS)* in the *Tires, Wheels and Loading* chapter for important information. If the tire pressure monitor sensor becomes damaged, it will no longer function.

Dissimilar spare tire/wheel information



Failure to follow these guidelines could result in an increased risk of loss of vehicle control, injury or death.

If you have a dissimilar spare tire/wheel, then it is intended for temporary use only. This means that if you need to use it, you should replace it as soon as possible with a road tire/wheel that is the same size and type as the road tires and wheels that were originally provided by Ford. If the dissimilar spare tire or wheel is damaged, it should be replaced rather than repaired.

Roadside Emergencies

A dissimilar spare tire/wheel is defined as a spare tire and/or wheel that is different in brand, size or appearance from the road tires and wheels and can be one of three types:

1. **T-type mini-spare:** This spare tire begins with the letter “T” for tire size and may have “Temporary Use Only” molded in the sidewall
2. **Full-size dissimilar spare with label on wheel:** This spare tire has a label on the wheel that states: “THIS TIRE AND WHEEL FOR TEMPORARY USE ONLY”

When driving with one of the dissimilar spare tires listed above, **do not:**

- Exceed 50 mph (80 km/h)
- Load the vehicle beyond maximum vehicle load rating listed on the Safety Compliance Label
- Tow a trailer
- Use snow chains on the end of the vehicle with the dissimilar spare tire
- Use more than one dissimilar spare tire at a time
- Use commercial car washing equipment
- Try to repair the dissimilar spare tire

Use of one of the dissimilar spare tires listed above at any one wheel location can lead to impairment of the following:

- Handling, stability and braking performance
- Comfort and noise
- Ground clearance and parking at curbs
- Winter weather driving capability
- Wet weather driving capability

3. **Full-size dissimilar spare without label on wheel**

When driving with the full-size dissimilar spare tire/wheel, **do not:**

- Exceed 70 mph (113 km/h)
- Use more than one dissimilar spare tire/wheel at a time
- Use commercial car washing equipment
- Use snow chains on the end of the vehicle with the dissimilar spare tire/wheel

Roadside Emergencies

The usage of a full-size dissimilar spare tire/wheel can lead to impairment of the following:

- Handling, stability and braking performance
- Comfort and noise
- Ground clearance and parking at curbs
- Winter weather driving capability
- Wet weather driving capability
- All-Wheel driving capability (if applicable)
- Load leveling adjustment (if applicable)

When driving with the full-size dissimilar spare tire/wheel additional caution should be given to:

- Towing a trailer
- Driving vehicles equipped with a camper body
- Driving vehicles with a load on the cargo rack

Drive cautiously when using a full-size dissimilar spare tire/wheel and seek service as soon as possible.

Stopping and securing the vehicle

1. Park on a level surface, activate the hazard flashers and set the parking brake.
2. Place the gearshift in P (Park) and turn the engine OFF.

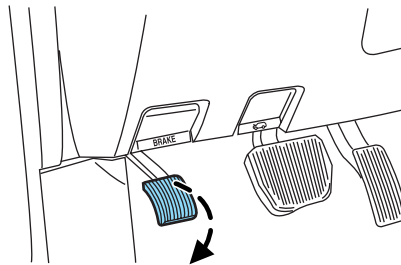

Location of the spare tire and tools

The spare tire and tools for your vehicle are stowed in the following locations:

Item	Location
Spare tire	Under the vehicle, just forward of the rear bumper
Jack tools and jacking instructions	Under the access panel located in the floor compartment behind the rear seat

Roadside Emergencies

Removing the jack and tools

1. Open the liftgate, then locate the access panel on the floor behind the 3rd row seat. Unlatch and remove the panel.

2. Remove the jack and tools assembly tray from the compartment by turning the wing-nut counterclockwise to relieve tension against the jack assembly tray. Remove the bag from the jack and tool assembly tray by loosening the strap.

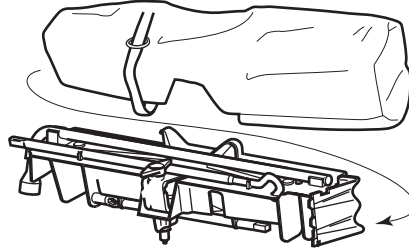

Note: Pay close attention to the orientation of the bag, because it will have to be reinstalled after changing the tire.

3. Unsnap the wheel lug nut wrench, jack extension and handle from the plastic tray. Remove the jack and instruction sheet from the tray assembly.

Removing the spare tire

1. Remove the jack handle and winch extension from the tray and assemble them.

2. Open the spare tire winch access plug in the bottom of the compartment for the jack and tools tray.

3. Insert the winch extension tool assembly through the access hole in the floor and engage the winch.

4. To remove the spare tire, turn the handle counterclockwise until the tire is lowered to the ground and the cable is slightly slack.

5. Slide the retainer through the center of the spare tire wheel.

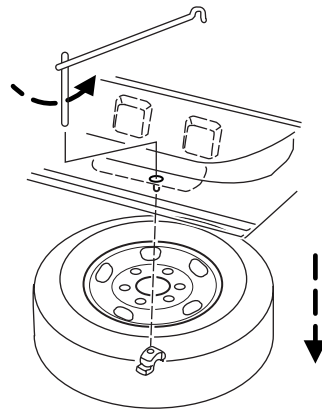

Roadside Emergencies

Tire change procedure



To help prevent the vehicle from moving when you change a tire, be sure the parking brake is set, then block the wheels (both front or both rear) on the opposite end of the vehicle from the wheel being changed. If on a grade, block both opposite wheels on the downward side of the hill.



If the vehicle slips off the jack, you or someone else could be seriously injured.



On vehicles equipped with Air Suspension, turn OFF the Air Suspension system prior to jacking, hoisting or towing your vehicle.



Turn off the running boards (if equipped) before jacking or placing any object under the vehicle. Never place your hand between the extended running board and the vehicle. A moving running board may cause injury.



Do not attempt to change a tire on the side of the vehicle close to moving traffic. Pull far enough off the road to avoid the danger of being hit when operating the jack and changing the wheel.

If your vehicle is equipped with air suspension, refer to *Message center* in the *Driver Controls* chapter for instructions on turning the air suspension system off.

Refer to the instruction sheet (located in the rear floor compartment behind the 3rd row seat with the jack tray tools assembly kit) for detailed tire change instructions.

Roadside Emergencies

1. Block the wheels (both front or both rear) on the opposite end of the vehicle from the wheel being changed. If on a grade, block both wheels on the downward side of the hill.

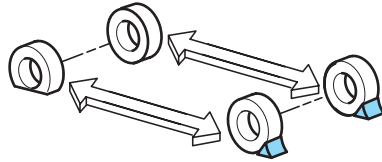

2. Turn off the air suspension system. The air suspension system is controlled through the message center. Refer to *Air Suspension System* in the *Driving* section for more information. Also, turn OFF the deployable running boards (if equipped). See *Message center* in the *Driver controls* section.

3. Obtain the spare tire and jack from their storage locations.

4. Use the tip of the jack handle to remove any wheel trim. Loosen each wheel lug nut one-half turn counterclockwise but do not remove them until the wheel is raised off the ground.

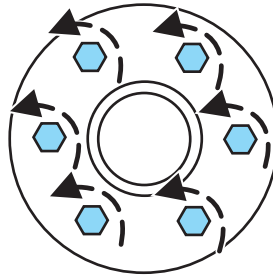

5. Position the jack according to the jack locator arrows found on the frame and turn the jack handle and extension tool assembly clockwise.

Note: Use the frame rail as the jacking point, NOT the control arm.

6. Lift the vehicle so the tire is no further than 1 inch (2.5 cm) off the ground when installing the spare tire.

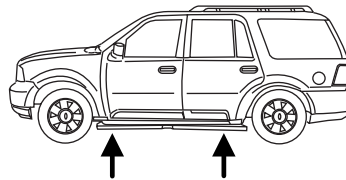

Roadside Emergencies

 When one of the rear wheels is off the ground, the transmission alone will not prevent the vehicle from moving or slipping off the jack, even if the transmission is in P (Park). To prevent the vehicle from moving when you change the tire, be sure that the parking brake is set and the block the wheels (both front or both rear) on the opposite end of the vehicle from the wheel being changed. If on a grade, block both opposite wheels on the downward side of the hill. If the vehicle slips off the jack, someone could be seriously injured.

- Front

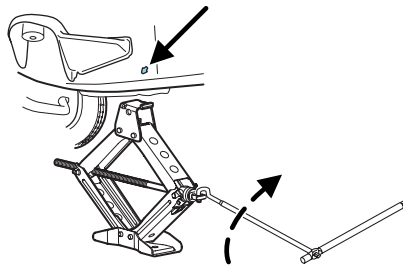

- Rear

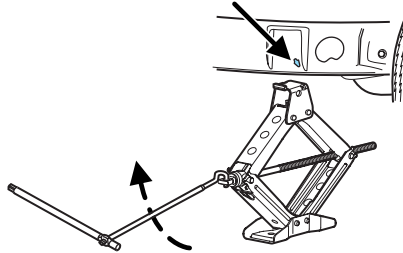

 Turn off the running boards (if equipped) before jacking or placing any object under the vehicle. Never place your hand between the extended running board and the vehicle. A moving running board may cause injury.

Roadside Emergencies

- **Never use the front or rear differential as a jacking point.**

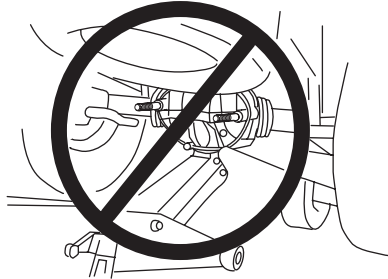

To lessen the risk of personal injury, do not put any part of your body under the vehicle while changing a tire. Do not start the engine when your vehicle is on the jack. The jack is only meant for changing the tire.

7. Remove the lug nuts with the lug wrench.
8. Replace the flat tire with the spare tire, making sure the valve stem is facing outward. Reinstall the lug nuts until the wheel is snug against the hub. Do not fully tighten the lug nuts until the wheel has been lowered.
9. Lower the wheel by turning the jack handle counterclockwise.
10. Remove the jack and fully tighten the lug nuts in the order shown and reinstall the wheel cover.
11. Unblock the wheels.
12. Put flat tire, jack, lug wrench and tools away. Make sure the jack is fastened securely so it does not rattle when you drive.
13. Turn on the air suspension system (if equipped). Refer to *Message center* in the *Driver Controls* chapter for instructions on turning the air suspension system on.

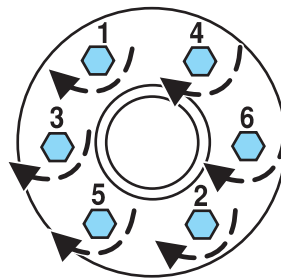

Stowing the spare tire

1. Lay the tire on the ground, near the rear of the vehicle, with the valve stem side facing up.

Roadside Emergencies

2. Slide the wheel partially under the vehicle and install the retainer through the wheel center. If equipped, you may have to remove the wheel center cap prior to pushing the retainer through the center of the wheel. To remove the center cap, press it off with the jack tool from the inner side of the wheel. After doing so, pull on the cable to align the components at the end of the cable.

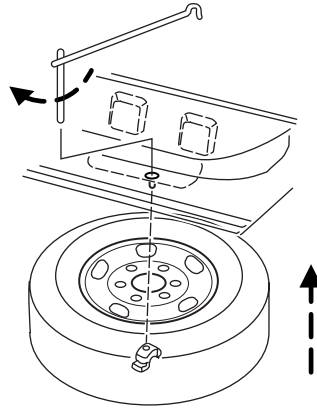

3. Assemble the jack handle and winch extension (as shown in illustration), then insert the winch extension through the access hole behind the 3rd row seat and engage the winch.

4. Turn the jack handle clockwise until the tire is raised to its stowed position underneath the vehicle. The wrench will become harder to turn and the spare tire winch will ratchet or slip when the tire is raised to maximum tightness. A clicking sound will be heard from the winch indicating that the tire is properly stowed.

5. Disassemble the jack tool and winch extension and snap them back into the tool tray. Reinstall the jack bag properly around the jack and tool assembly tray, making sure the strap is securely fastened. Close the access hole with the rubber plug. Reinstall the tray into the vehicle and secure it with the wing nut (turn clockwise until tight).

WHEEL LUG NUT TORQUE SPECIFICATIONS

Retighten the lug nuts to the specified torque within 100 miles (160 km) after any wheel disturbance (tire rotation, changing a flat tire, wheel removal, etc.).

Bolt size	Wheel lug nut torque*	
	lb.ft.	N•m
M14 x 2.0	150	200

* Torque specifications are for nut and bolt threads free of dirt and rust. Use only Ford recommended replacement fasteners.

Roadside Emergencies

 When a wheel is installed, always remove any corrosion, dirt or foreign materials present on the mounting surfaces of the wheel or the surface of the wheel hub, brake drum or brake disc that contacts the wheel. Ensure that any fasteners that attach the rotor to the hub are secured so they do not interfere with the mounting surfaces of the wheel. Installing wheels without correct metal-to-metal contact at the wheel mounting surfaces can cause the wheel nuts to loosen and the wheel to come off while the vehicle is in motion, resulting in loss of control.

Note: Inspect the wheel pilot hole prior to installation. If there is visible corrosion in wheel pilot hole, remove loose particles by wiping with clean rag and apply grease. Apply grease only to the wheel pilot hole surface by smearing a “dime” (1 square cm) sized glob of grease around the wheel pilot surface (1) with end of finger. DO NOT apply grease to lugnut/stud holes or wheel-to-brake surfaces.

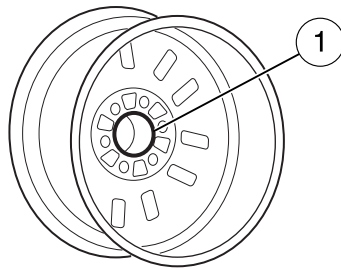

JUMP STARTING

 The gases around the battery can explode if exposed to flames, sparks, or lit cigarettes. An explosion could result in injury or vehicle damage.

 Batteries contain sulfuric acid which can burn skin, eyes and clothing, if contacted.

Do not attempt to push-start your automatic transmission vehicle. Automatic transmissions do not have push-start capability. Attempting to push-start a vehicle with an automatic transmission may cause transmission damage.

Preparing your vehicle

When the battery is disconnected or a new battery is installed, the automatic transmission must relearn its shift strategy. As a result, the transmission may have firm and/or soft shifts. This operation is

284

Roadside Emergencies

considered normal and will not affect function or durability of the transmission. Over time, the adaptive learning process will fully update transmission operation.

1. **Use only a 12-volt supply to start your vehicle.**
2. Do not disconnect the battery of the disabled vehicle as this could damage the vehicle's electrical system.
3. Park the booster vehicle close to the hood of the disabled vehicle making sure the two vehicles **do not** touch. Set the parking brake on both vehicles and stay clear of the engine cooling fan and other moving parts.
4. Check all battery terminals and remove any excessive corrosion before you attach the battery cables. Ensure that vent caps are tight and level.
5. Turn the heater fan on in both vehicles to protect from any electrical surges. Turn all other accessories off.

Connecting the jumper cables

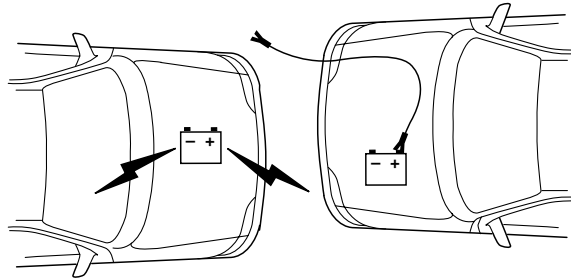

1. Connect the positive (+) jumper cable to the positive (+) terminal of the discharged battery.

Note: In the illustrations, *lightning bolts* are used to designate the assisting (boosting) battery.

Roadside Emergencies

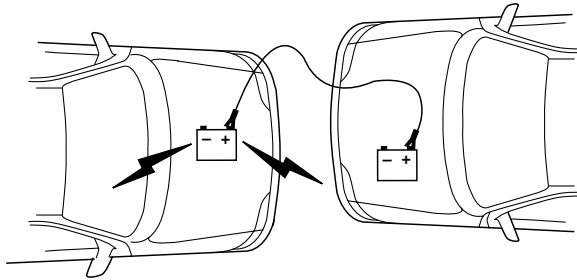

2. Connect the other end of the positive (+) cable to the positive (+) terminal of the assisting battery.

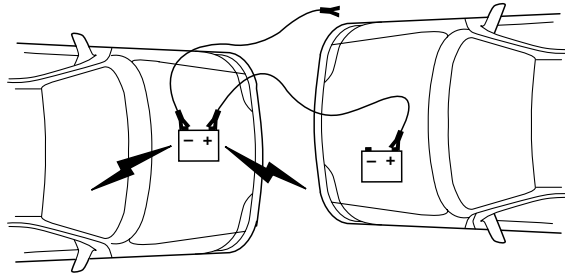

3. Connect the negative (-) cable to the negative (-) terminal of the assisting battery.

Roadside Emergencies

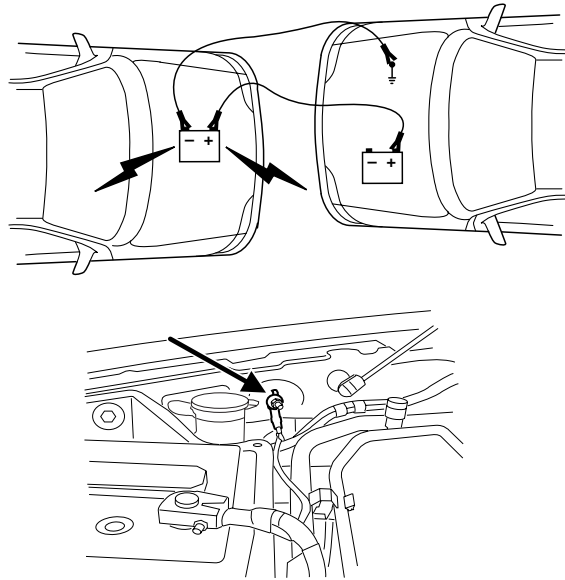

4. Make the final connection of the negative (-) cable to the jump starting stud located in the engine compartment, near the washer fluid bottle. **Do not** use fuel lines, engine rocker covers or the intake manifold as *grounding* points.

 Do not connect the end of the second cable to the negative (-) terminal of the battery to be jumped. A spark may cause an explosion of the gases that surround the battery.

5. Ensure that the cables are clear of fan blades, belts, moving parts of both engines, or any fuel delivery system parts.

Jump starting

1. Start the engine of the booster vehicle and run the engine at moderately increased speed.
2. Start the engine of the disabled vehicle.
3. Once the disabled vehicle has been started, run both engines for an additional three minutes before disconnecting the jumper cables.

Roadside Emergencies

Removing the jumper cables

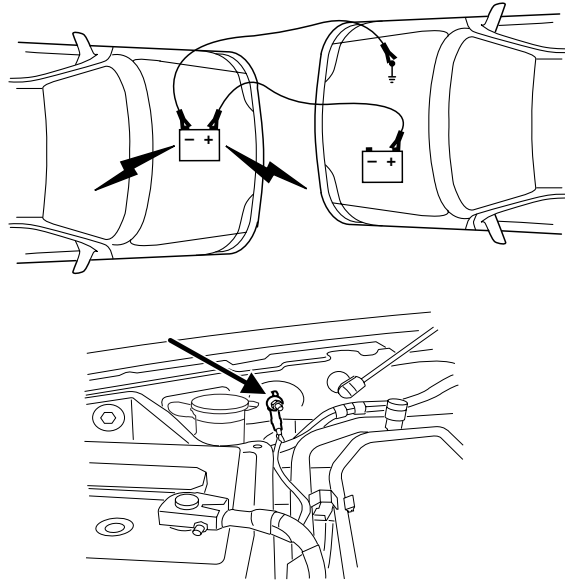

Remove the jumper cables in the reverse order that they were connected.

1. Remove the jumper cable from the jump starting stud.

Note: In the illustrations, *lightning bolts* are used to designate the assisting (boosting) battery.

Roadside Emergencies

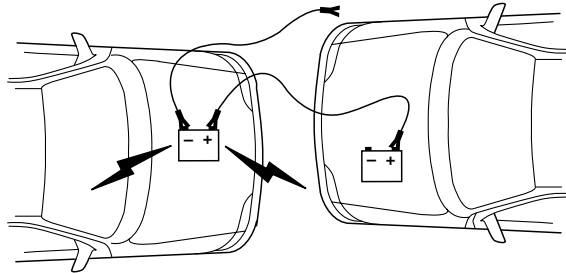

2. Remove the jumper cable on the negative (-) connection of the booster vehicle's battery.

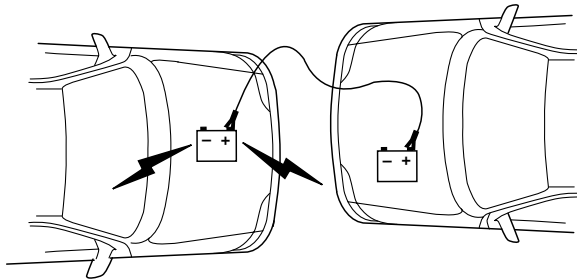

3. Remove the jumper cable from the positive (+) terminal of the booster vehicle's battery.

Roadside Emergencies

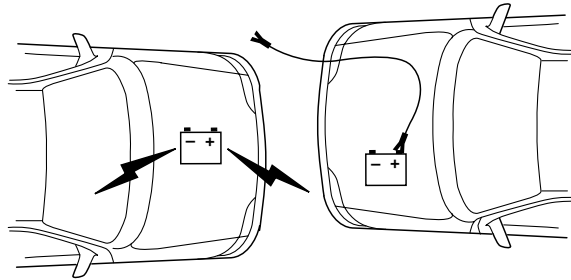

4. Remove the jumper cable from the positive (+) terminal of the disabled vehicle's battery.

After the disabled vehicle has been started and the jumper cables removed, allow it to idle for several minutes so the engine computer can *relearn* its idle conditions.

Roadside Emergencies

WRECKER TOWING

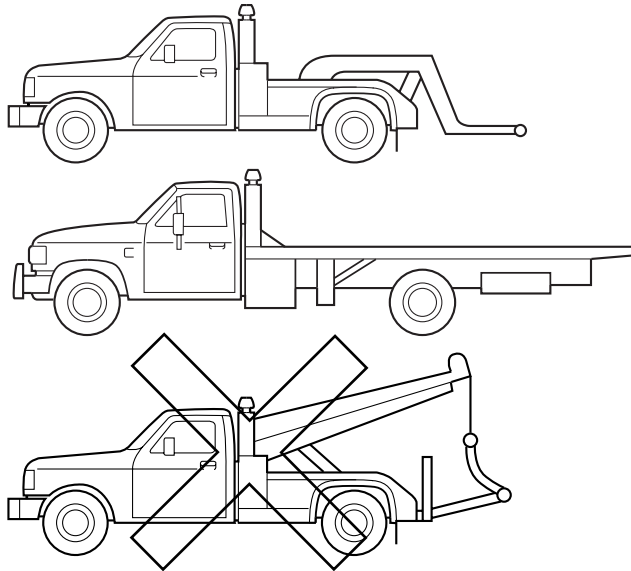

If you need to have your vehicle towed, contact a professional towing service or, if you are a member of a roadside assistance program, your roadside assistance service provider.

It is recommended that your vehicle be towed with a wheel lift or flatbed equipment. Do not tow with a slingbelt. Ford Motor Company has not approved a slingbelt towing procedure. Also, wrecker towing the vehicle by the front frame-mounted tow hooks is not recommended or advised.

The air suspension control and the ignition must be turned off before being towed. Refer to *Air suspension* in the *Driving* chapter.

On 4x2 vehicles, it is acceptable to tow the vehicle with the front wheels on the ground (without dollies) and the rear wheels off the ground.

On 4x4 vehicles, it is recommended that your vehicle be towed with a wheel lift and dollies or flatbed equipment with all the wheels off the ground.

If the vehicle is towed by other means or incorrectly, vehicle damage may occur.

Roadside Emergencies

With a disabled vehicle (without access to wheel dollies, car hauling trailer or flatbed transport vehicle) your vehicle can be towed (all wheels on the ground) under the following conditions:

Special Conditions:

- Release the parking brake.
- Turn the air suspension control to OFF.
- Turn the ignition to the OFF/UNLOCKED position.
- Place the transmission in N (Neutral).

If the vehicle's battery is discharged, refer to *Automatic transmission operation* in the *Driving* chapter for directions on how to move the gearshift lever out of the P (Park) position, for proper towing.

- Do not exceed a distance of 50 miles (80 km).
- Do not exceed 35 mph (56 km/h) vehicle speed.

Ford Motor Company produces a towing manual for all authorized tow truck operators. Have your tow truck operator refer to this manual for proper hook-up and towing procedures for your vehicle.

Customer Assistance

GETTING THE SERVICES YOU NEED

At home

You must take your Lincoln or Mercury vehicle to an authorized dealer for warranty repairs. While any authorized dealer handling your vehicle line will provide warranty service, we recommend you return to your selling authorized dealer who wants to ensure your continued satisfaction. Please note that certain warranty repairs require special training and/or equipment, so not all authorized dealers are authorized to perform all warranty repairs. This means that, depending on the warranty repair needed, you may have to take your vehicle to another authorized dealer. A reasonable time must be allowed to perform a repair after taking your vehicle to the authorized dealer. Repairs will be made using Ford or Motorcraft parts, or remanufactured or other parts that are authorized by Ford.

If you have questions or concerns, or are unsatisfied with the service you are receiving, follow these steps:

1. Contact your Sales Representative or Service Advisor at your selling/servicing authorized dealer.
2. If your inquiry or concern remains unresolved, contact the Sales Manager, Service Manager or Customer Relations Manager.
3. If you require assistance or clarification on Ford Motor Company policies or procedures, please contact the Lincoln Mercury Customer Relationship Center at 1-800-521-4140.

Away from home

If you own a Ford or Mercury vehicle and are away from home when your vehicle needs service, or if you need more help than the authorized dealer could provide, after following the steps described above, contact the Ford Customer Relationship Center to find an authorized dealer to help you.

In the United States:

Ford Motor Company
Customer Relationship Center
P.O. Box 6248
Dearborn, MI 48121
1-800-392-3673 (FORD)
(TDD for the hearing impaired: 1-800-232-5952)
www.customersaskford.com

Customer Assistance

In Canada:
Customer Relationship Centre
Ford Motor Company of Canada, Limited
P.O. Box 2000
Oakville, Ontario L6J 5E4
1-800-565-3673 (FORD)
www.ford.ca

If you own a Lincoln vehicle and are away from home when your vehicle needs service, or if you need more help than the authorized dealer could provide, after following the steps described above, contact the Ford Customer Relationship Center to find an authorized dealer to help you.

In the United States:
Ford Motor Company
Customer Relationship Center
P.O. Box 6248
Dearborn, MI 48121
1-800-521-4140
(TDD for the hearing impaired: 1-800-232-5952)
www.customersaskford.com

In Canada:
Lincoln Centre
Ford Motor Company of Canada, Limited
P.O. Box 2000
Oakville, Ontario L6J 5E4
1-800-387-9333
www.lincolncanada.com

In order to help you service your Lincoln vehicle, please have the following information available when contacting the Lincoln Centre:

- Your telephone number (home and business)
- The name of the authorized dealer and the city where the authorized dealer is located
- The year and make of your vehicle
- The date of vehicle purchase
- The current odometer reading
- The vehicle identification number (VIN)

Additional Assistance

If you still have a complaint involving a warranty dispute, you may wish to contact the Better Business Bureau (BBB) AUTO LINE program (U.S. only).

294

Customer Assistance

In some states (in the U.S.) you must directly notify Ford in writing before pursuing remedies under your state's warranty laws. Ford is also allowed a final repair attempt in some states.

In the United States, a warranty dispute must be submitted to the BBB AUTO LINE before taking action under the Magnuson-Moss Warranty Act, or to the extent allowed by state law, before pursuing replacement or repurchase remedies provided by certain state laws. This dispute handling procedure is not required prior to enforcing state created rights or other rights which are independent of the Magnuson-Moss Warranty Act or state replacement or repurchase laws.

IN CALIFORNIA (U.S. ONLY)

California Civil Code Section 1793.2(d) requires that, if a manufacturer or its representative is unable to repair a motor vehicle to conform to the vehicle's applicable express warranty after a reasonable number of attempts, the manufacturer shall be required to either replace the vehicle with one substantially identical or repurchase the vehicle and reimburse the buyer in an amount equal to the actual price paid or payable by the consumer (less a reasonable allowance for consumer use). The consumer has the right to choose whether to receive a refund or replacement vehicle.

California Civil Code Section 1793.22(b) presumes that the manufacturer has had a reasonable number of attempts to conform the vehicle to its applicable express warranties if, within the first 18 months of ownership of a new vehicle or the first 18,000 miles (29,000 km), whichever occurs first:

1. Two or more repair attempts are made on the same non-conformity likely to cause death or serious bodily injury OR
2. Four or more repair attempts are made on the same nonconformity (a defect or condition that substantially impairs the use, value or safety of the vehicle) OR
3. The vehicle is out of service for repair of nonconformities for a total of more than 30 calendar days (not necessarily all at one time)

In the case of 1 or 2 above, the consumer must also notify the manufacturer of the need for the repair of the nonconformity at the following address:

Ford Motor Company
16800 Executive Plaza Drive
Mail Drop 3NE-B
Dearborn, MI 48126

Customer Assistance

THE BETTER BUSINESS BUREAU (BBB) AUTO LINE PROGRAM (U.S. ONLY)

Your satisfaction is important to Ford Motor Company and to your dealer. Experience has shown that our customers have been very successful in achieving satisfaction by following the three-step procedure outlined on the front page of the Warranty Guide. However, if your warranty concern has not been resolved using the three-step procedure, you may be eligible to participate in the BBB AUTO LINE program.

The BBB AUTO LINE program consists of two parts – mediation and arbitration. Initially, the BBB will try to resolve your question or concern through mediation. Mediation is a process through which a representative of the BBB will contact the parties and explore options for settlement of your claim. If mediation is not successful, customers with eligible claims may participate in the BBB AUTO LINE arbitration process. An arbitration hearing will be scheduled so that you can present your case in an informal setting before an impartial person. The arbitrator will consider the testimony provided and make a decision after the hearing. You are not bound by the decision but may choose to accept it. If you choose to accept the BBB AUTO LINE decision then Ford must abide by the accepted decision as well. If the arbitrator has decided in your favor and you accept the decision, the BBB AUTO LINE program will contact you to ensure that Ford has complied with the decision in a timely manner. Disputes submitted to the BBB AUTO LINE program are usually decided within forty days after you file your claim with the BBB.

To initiate a claim with the BBB AUTO LINE, you will be asked for your name and address, general information about your new vehicle, information about your warranty concerns and any steps you have already taken to try to resolve them. You will then be mailed a Customer Claim Form that you will need to complete, provide proof of vehicle ownership, sign and return the Customer Claim Form to the BBB. Upon receipt, the BBB will review the claim for eligibility under the Program Summary Guidelines.

You can get more information by calling BBB AUTO LINE at 1-800-955-5100, or writing to:

**BBB AUTO LINE
4200 Wilson Boulevard, Suite 800
Arlington, Virginia 22203-1833**

Note: Ford Motor Company reserves the right to change eligibility limitations, modify procedures, or to discontinue this process at any time without notice and without obligation.

296

Customer Assistance

UTILIZING THE MEDIATION/ARBITRATION PROGRAM (CANADA ONLY)

For vehicles delivered to authorized Canadian dealers. In those cases where you continue to feel that the efforts by Ford of Canada and the authorized dealer to resolve a factory-related vehicle service concern have been unsatisfactory, Ford of Canada participates in an impartial third party mediation/arbitration program administered by the Canadian Motor Vehicle Arbitration Plan (CAMVAP).

The CAMVAP program is a straight-forward and relatively speedy alternative to resolve a disagreement when all other efforts to produce a settlement have failed. This procedure is without cost to you and is designed to eliminate the need for lengthy and expensive legal proceedings.

In the CAMVAP program, impartial third-party arbitrators conduct hearings at mutually convenient times and places in an informal environment. These impartial arbitrators review the positions of the parties, make decisions and, when appropriate, render awards to resolve disputes. CAMVAP decisions are fast, fair, and final as the arbitrator's award is binding both to you and Ford of Canada.

CAMVAP services are available in all territories and provinces. For more information, without charge or obligation, call your CAMVAP Provincial Administrator directly at 1-800-207-0685.

FORD EXTENDED SERVICE PLAN

You can get more protection for your new car or light truck by purchasing Ford Extended Service Plan (Ford ESP) coverage. It provides the following:

- Benefits during the warranty period depending on the plan you purchase (such as: reimbursement for rentals; coverage for certain maintenance and wear items).
- Protection against covered repair costs after your Bumper-to-Bumper Warranty expires.

You may purchase Ford ESP from any participating authorized dealer. There are several plans available in various time, distance and deductible combinations which can be tailored to fit your own driving needs. Ford ESP also offers reimbursement benefits for towing and rental coverage.

When you buy Ford ESP, you receive Peace-of-Mind protection throughout the United States and Canada, provided by a network of more than 4,600 participating authorized dealers.

Customer Assistance

If you did not take advantage of the Ford Extended Service Plan at the time of purchasing your vehicle, you may still be eligible. Since this information is subject to change, please ask your authorized dealer for complete details about Ford Extended Service Plan coverage options, or visit the Ford ESP website at www.ford-esp.com.

GETTING ASSISTANCE OUTSIDE THE U.S. AND CANADA

Before exporting your vehicle to a foreign country, contact the appropriate foreign embassy or consulate. These officials can inform you of local vehicle registration regulations and where to find unleaded fuel.

If you cannot find unleaded fuel or can only get fuel with an anti-knock index lower than is recommended for your vehicle, contact a regional office or owner relations/customer relationship office.

The use of leaded fuel in your vehicle without proper conversion may damage the effectiveness of your emission control system and may cause engine knocking or serious engine damage. Ford Motor Company/Ford of Canada is not responsible for any damage caused by use of improper fuel. Using leaded fuel may also result in difficulty importing your vehicle back into the U.S.

If your vehicle must be serviced while you are traveling or living in Central America, the Caribbean, or the Middle East, contact the nearest authorized dealer. If the authorized dealer cannot help you, write or call:

FORD MOTOR COMPANY
FORD EXPORT OPERATIONS
1555 Fairlane Drive
Fairlane Business Park #3
Allen Park, Michigan 48101
U.S.A.
Telephone: (313) 594-4857
FAX: (313) 390-0804

If you are in another foreign country, contact the nearest authorized dealer. If the authorized dealer employees cannot help you, they can direct you to the nearest Ford affiliate office.

If you buy your vehicle in North America and then relocate outside of the U.S. or Canada, register your vehicle identification number (VIN) and new address with Ford Motor Company Export Operations.

Customers in the U.S. should call 1-800-392-3673.

Customer Assistance

ORDERING ADDITIONAL OWNER'S LITERATURE

To order the publications in this portfolio, contact Helm, Incorporated at:

HELM, INCORPORATED
P.O. Box 07150
Detroit, Michigan 48207

Or call:

For a free publication catalog, order toll free: 1-800-782-4356

Monday-Friday 8:00 a.m. - 6:00 p.m. EST

Helm, Incorporated can also be reached by their website:
www.helminc.com.

(Items in this catalog may be purchased by credit card, check or money order.)

Obtaining a French owner's guide

French Owner's Guides can be obtained from your authorized dealer or by writing to:

Ford Motor Company of Canada, Limited
Service Publications CHQ202
The Canadian Road
P.O. Box 2000
Oakville, ON, Canada
L6J 5E4

REPORTING SAFETY DEFECTS (U.S. ONLY)

If you believe that your vehicle has a defect which could cause a crash or could cause injury or death, you should immediately inform the National Highway Traffic Safety Administration (NHTSA) in addition to notifying Ford Motor Company.



If NHTSA receives similar complaints, it may open an investigation, and if it finds that a safety defect exists in a group of vehicles, it may order a recall and remedy campaign. However, NHTSA cannot become involved in individual problems between you, your dealer, or Ford Motor Company.

Customer Assistance

To contact NHTSA, you may call the Vehicle Safety Hotline toll-free at 1-888-327-4236 (TTY: 1-800-424-9153); go to <http://www.safercar.gov>; or write to:

Administrator
NHTSA
400 Seventh Street, SW
Washington, D.C. 20590

You can also obtain other information about motor vehicle safety from <http://www.safercar.gov>.

REPORTING SAFETY DEFECTS (CANADA ONLY)

If you believe that your vehicle has a defect which could cause a crash or could cause injury or death, you should immediately inform Transport Canada, using their toll-free number: 1-800-333-0510.

WASHING THE EXTERIOR

Wash your vehicle regularly with cool or lukewarm water and a neutral pH shampoo, such as Motorcraft Detail Wash (ZC-3-A), which is available from your authorized dealer.

- Never use strong household detergents or soap, such as dish washing or laundry liquid. These products can discolor and spot painted surfaces.
- Never wash a vehicle that is “hot to the touch” or during exposure to strong, direct sunlight.
- Always use a clean sponge or car wash mitt with plenty of water for best results.
- Dry the vehicle with a chamois or soft terry cloth towel in order to eliminate water spotting.
- It is especially important to wash the vehicle regularly during the winter months, as dirt and road salt are difficult to remove and cause damage to the vehicle.
- Immediately remove items such as gasoline, diesel fuel, bird droppings and insect deposits because they can cause damage to the vehicle’s paintwork and trim over time. Use Bug and Tar Remover, ZC-42, which is available from your authorized dealer.
- Remove any exterior accessories, such as antennas, before entering a car wash.
- **Suntan lotions and insect repellents can damage any painted surface; if these substances come in contact with your vehicle, wash off as soon as possible.**
- **If your vehicle is equipped with running boards, do not use rubber, plastic and vinyl protectant products on the running board surface, as the area may become slippery.**
- **If your vehicle is equipped with power deployable running boards, you may experience noise while deploying the system due to excessive grit and grime buildup. While the system is unaffected by this buildup, it is important to wash the area regularly in order to maintain the system’s optimal operation.**

Exterior chrome

- Wash the vehicle first, using cool or lukewarm water and a neutral pH shampoo, such as Motorcraft Detail Wash (ZC-3-A).
- Use Custom Bright Metal Cleaner (ZC-15), available from your authorized dealer. Apply the product as you would a wax to clean

Cleaning

bumpers and other chrome parts; allow the cleaner to dry for a few minutes, then wipe off the haze with a clean, dry rag.

- **Never use abrasive materials such as steel wool or plastic pads as they can scratch the chrome surface.**
- After polishing chrome bumpers, apply a coating of Motorcraft Premium Liquid Wax (ZC-53-A), available from your authorized dealer, or an equivalent quality product to help protect from environmental effects.

WAXING

Applying Motorcraft Paint Sealant (ZC-45) to your vehicle every six months will assist in reducing minor scratches and paint damage.

- Wash the vehicle first.
- Do not use waxes that contain abrasives; use Motorcraft Premium Liquid Wax (ZC-53-A), which is available from your authorized dealer, or an equivalent quality product.
- Do not allow paint sealant to come in contact with any non-body (low-gloss black) colored trim, such as grained door handles, roof racks, bumpers, side moldings, mirror housings or the windshield cowl area. The paint sealant will “gray” or stain the parts over time.

PAINT CHIPS

Your authorized dealer has touch-up paint to match your vehicle’s color. Take your color code (printed on a sticker in the driver’s door jamb) to your authorized dealer to ensure you get the correct color.

- Remove particles such as bird droppings, tree sap, insect deposits, tar spots, road salt and industrial fallout before repairing paint chips.
- Always read the instructions before using the products.

ALUMINUM WHEELS AND WHEEL COVERS

Aluminum wheels and wheel covers are coated with a clearcoat paint finish. In order to maintain their shine:

- Clean weekly with Motorcraft Wheel and Tire Cleaner (ZC-37-A), which is available from your authorized dealer. Heavy dirt and brake dust accumulation may require agitation with a sponge. Rinse thoroughly with a strong stream of water.
- Never apply any cleaning chemical to hot or warm wheel rims or covers.

302

Cleaning

- Some automatic car washes may cause damage to the finish on your wheel rims or covers. Chemical-strength cleaners, or cleaning chemicals, in combination with brush agitation to remove brake dust and dirt, could wear away the clearcoat finish over time.
- Do not use hydrofluoric acid-based or high caustic-based wheel cleaners, steel wool, fuels or strong household detergent.
- To remove tar and grease, use Motorcraft Bug and Tar Remover (ZC-42), available from your authorized dealer.

ENGINE

Engines are more efficient when they are clean because grease and dirt buildup keep the engine warmer than normal. When washing:

- Take care when using a power washer to clean the engine. The high-pressure fluid could penetrate the sealed parts and cause damage.
- Do not spray a hot engine with cold water to avoid cracking the engine block or other engine components.
- Spray Motorcraft Engine Shampoo and Degreaser (ZC-20) on all parts that require cleaning and pressure rinse clean.

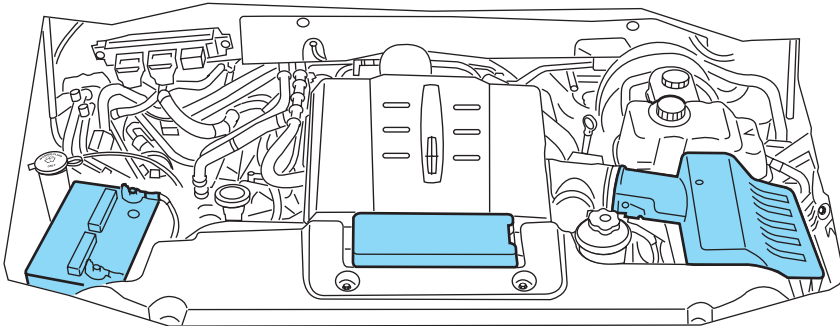

- Cover the highlighted areas to prevent water damage when cleaning the engine.
- Never wash or rinse the engine while it is running; water in the running engine may cause internal damage.

PLASTIC (NON-PAINTED) EXTERIOR PARTS

Use only approved products to clean plastic parts. These products are available from your authorized dealer.

Cleaning

- For routine cleaning, use Motorcraft Detail Wash (ZC-3-A).
- If tar or grease spots are present, use Motorcraft Bug and Tar Remover (ZC-42).
- For plastic headlamp lenses, use Motorcraft Ultra Clear Spray Glass Cleaner (ZC-23).

WINDOWS AND WIPER BLADES

The windshield, rear and side windows and the wiper blades should be cleaned regularly. If the wipers do not wipe properly, substances on the vehicle's glass or the wiper blades may be the cause. These may include hot wax treatments used by commercial car washes, water repellent coatings, tree sap, or other organic contamination; these contaminants may cause squeaking or chatter noise from the blades, and streaking and smearing of the windshield. To clean these items, follow these tips:

- The windshield, rear windows and side windows may be cleaned with a non-abrasive cleaner such as Motorcraft Ultra-Clear Spray Glass Cleaner (ZC-23), available from your authorized dealer.
- The wiper blades can be cleaned with isopropyl (rubbing) alcohol or Motorcraft Premium Windshield Washer Concentrate (ZC-32-A), available from your authorized dealer. This washer fluid contains special solution in addition to alcohol which helps to remove the hot wax deposited on the wiper blade and windshield from automated car wash facilities. Be sure to replace wiper blades when they appear worn or do not function properly.
- Do not use abrasives, as they may cause scratches.
- Do not use fuel, kerosene, or paint thinner to clean any parts.

If you cannot remove those streaks after cleaning with the glass cleaner or if the wipers chatter and move in a jerky motion, clean the outer surface of the windshield and the wiper blades using a sponge or soft cloth with a neutral detergent or mild-abrasive cleaning solution. After cleaning, rinse the windshield and wiper blades with clean water. The windshield is clean if beads do not form when you rinse the windshield with water.

Do not use sharp objects, such as a razor blade, to clean the inside of the rear window or to remove decals, as it may cause damage to the rear window defroster's heated grid lines.

INSTRUMENT PANEL/INTERIOR TRIM AND CLUSTER LENS

Clean the instrument panel, interior trim areas and cluster lens with a clean and damp white cotton cloth, then with a clean and dry white

Cleaning

cotton cloth; you may also use Motorcraft Dash & Vinyl Cleaner (ZC-38-A) on the instrument panel and interior trim areas.

- Avoid cleaners or polishes that increase the gloss of the upper portion of the instrument panel. The dull finish in this area helps protect the driver from undesirable windshield reflection.
- Be certain to wash or wipe your hands clean if you have been in contact with certain products such as insect repellent and suntan lotion in order to avoid possible damage to the interior painted surfaces.
- Do not use household or glass cleaners as these may damage the finish of the instrument panel, interior trim and cluster lens.



Do not use chemical solvents or strong detergents when cleaning the steering wheel or instrument panel to avoid contamination of the airbag system.

If a staining liquid like coffee/juice has been spilled on the instrument panel or on interior trim surfaces, clean as follows:

1. Wipe up spilled liquid using a clean, white, cotton cloth.
2. Apply Motorcraft Deluxe Leather and Vinyl Cleaner (ZC-11-A) [In Canada use Motorcraft Multi-Purpose Cleaner (CXC-101)] to the wiped area and spread around evenly.
3. Apply more Motorcraft cleaner to a clean, white, cotton cloth and press the cloth onto the soiled area—allow this to set at room temperature for 30 minutes.
4. Remove the soaked cloth, and if it is not soiled badly, use this cloth to clean the area by using a rubbing motion for 60 seconds.
5. Following this, wipe area dry with a clean, white, cotton cloth.

INTERIOR

For fabric, carpets, cloth seats, safety belts and seats equipped with side airbags:

- Remove dust and loose dirt with a vacuum cleaner.
- Remove light stains and soil with Motorcraft Professional Strength Carpet & Upholstery Cleaner (ZC-54).
- If grease or tar is present on the material, spot-clean the area first with Motorcraft Spot and Stain Remover (ZC-14).
- If a ring forms on the fabric after spot cleaning, clean the entire area immediately (but do not oversaturate) or the ring will set.

Cleaning

- Do not use household cleaning products or glass cleaners, which can stain and discolor the fabric and affect the flame retardant abilities of the seat materials.



Do not use cleaning solvents, bleach or dye on the vehicle's safety belts, as these actions may weaken the belt webbing.



Do not use chemical solvents or strong detergents when cleaning the seat-mounted side airbag (vehicles equipped with seat-mounted side airbags only). Such products could contaminate the side airbag system and affect performance of the side airbag in a collision.

CLEANING THE CLIMATE CONTROLLED SEATS (IF EQUIPPED)

Remove dust and loose dirt with a whisk broom or a vacuum cleaner. Remove fresh spots immediately. Clean the seat with a damp cloth, using a mild soap and water solution, if necessary.

LEATHER SEATS

Your leather seating surfaces have a clear, protective coating over the leather.

- To clean, use a soft cloth with Motorcraft Deluxe Leather and Vinyl Cleaner (ZC-11-A). Dry the area with a soft cloth.
- To help maintain its resiliency and color, use the Motorcraft Deluxe Leather Care Kit (ZC-11-D), available from your authorized dealer.
- Do not use household cleaning products, alcohol solutions, solvents or cleaners intended for rubber, vinyl and plastics, or oil/petroleum-based leather conditioners. These products may cause premature wearing of the clear, protective coating.

Note: In some instances, color or dye transfer can occur when wet clothing comes in contact with leather upholstery. If this occurs, the leather should be cleaned immediately to avoid permanent staining.

UNDERBODY

Flush the complete underside of your vehicle frequently. Keep body and door drain holes free from packed dirt.

FORD AND LINCOLN MERCURY CAR CARE PRODUCTS

Your Ford or Lincoln Mercury authorized dealer has many quality products available to clean your vehicle and protect its finishes. These

Cleaning

quality products have been specifically engineered to fulfill your automotive needs; they are custom designed to complement the style and appearance of your vehicle. Each product is made from high quality materials that meet or exceed rigid specifications. For best results, use the following products or products of equivalent quality:

Motorcraft Bug and Tar Remover (ZC-42)
Motorcraft Car Wash (Canada only) (CXC-21)
Motorcraft Multi-Purpose Cleaner (Canada only) (CXC-101)
Motorcraft Custom Bright Metal Cleaner (ZC-15)
Motorcraft Custom Clear Coat Polish (ZC-8-A)
Motorcraft Custom Vinyl Protectant (U.S. only) (ZC-40-A)
Motorcraft Dash and Vinyl Cleaner (ZC-38-A)
Motorcraft Deluxe Leather and Vinyl Cleaner (U.S. only) (ZC-11-A)
Motorcraft Leather Care Kit (ZC-11-D)
Motorcraft Detail Wash (ZC-3-A)
Motorcraft Dusting Cloth Mitt (ZC-47)
Motorcraft Dusting Cloth (ZC-24)
Motorcraft Engine Shampoo and Degreaser (U.S. only) (ZC-20)
Motorcraft One Step Wash and Wax Concentrate (ZC-6-A)
Motorcraft Paint Sealant (ZC-45)
Motorcraft Premium Glass Cleaner (Canada only) (CXC-100)
Motorcraft Premium Liquid Wax (ZC-53-A)
Motorcraft Premium Windshield Washer Concentrate (ZC-32-A)
Motorcraft Professional Strength Carpet & Upholstery Cleaner (ZC-54)
Motorcraft Spot and Stain Remover (U.S. only) (ZC-14)
Motorcraft Tire Clean and Shine (ZC-28)
Motorcraft Triple Clean (U.S. only) (ZC-13)
Motorcraft Ultra-Clear Spray Glass Cleaner (ZC-23)
Motorcraft Vinyl Cleaner (Canada only) (CXC-93)
Motorcraft Wheel and Tire Cleaner (ZC-37-A)

Maintenance and Specifications

SERVICE RECOMMENDATIONS

To help you service your vehicle, we provide *scheduled maintenance information* which makes tracking routine service easy.

If your vehicle requires professional service, your authorized dealer can provide the necessary parts and service. Check your *Warranty Guide* to find out which parts and services are covered.

Use only recommended fuels, lubricants, fluids and service parts conforming to specifications. Motorcraft parts are designed and built to provide the best performance in your vehicle.

PRECAUTIONS WHEN SERVICING YOUR VEHICLE

- Do not work on a hot engine.
- Make sure that nothing gets caught in moving parts.
- Do not work on a vehicle with the engine running in an enclosed space, unless you are sure you have enough ventilation.
- Keep all open flames and other lit material away from the battery and all fuel related parts.



Turn off the power running boards, if equipped, before working under the vehicle, jacking or placing any object under the vehicle. Never place your hand between the extended running board and the vehicle. A moving running board may cause injury.

Working with the engine off

1. Set the parking brake and ensure the gearshift is securely latched in P (Park).
2. Turn off the engine and remove the key.
3. Block the wheels to prevent the vehicle from moving unexpectedly.

Working with the engine on

1. Set the parking brake and shift to P (Park).
2. Block the wheels.



To reduce the risk of vehicle damage and/or personal burn injuries, do not start your engine with the air cleaner removed and do not remove it while the engine is running.

Maintenance and Specifications

OPENING THE HOOD

1. Inside the vehicle, pull the hood release handle located under the bottom of the instrument panel.
2. Go to the front of the vehicle and release the auxiliary latch that is located under the front center of the hood.
3. Lift the hood until the lift cylinders hold it open.

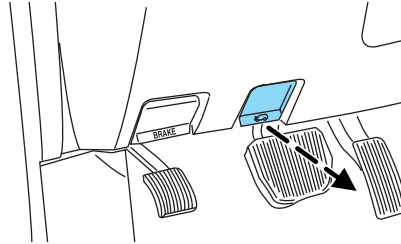

IDENTIFYING COMPONENTS IN THE ENGINE COMPARTMENT 5.4L 3V-V8 engine

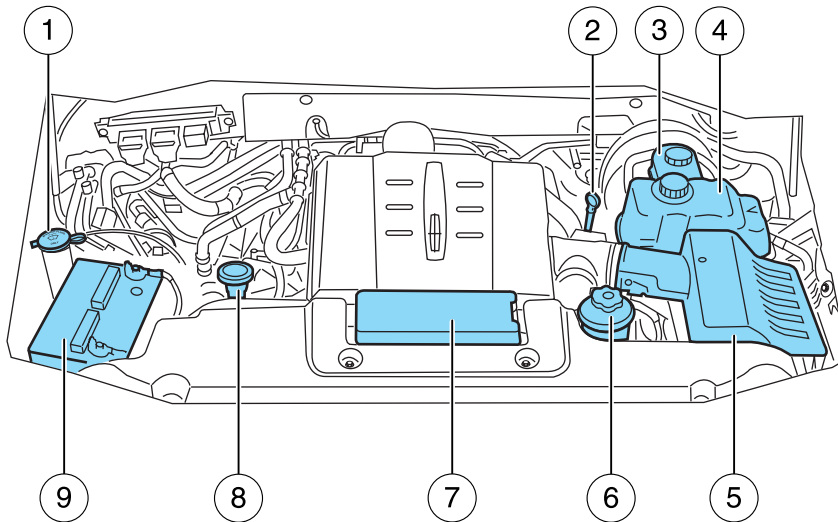

1. Windshield washer fluid reservoir
2. Engine oil dipstick
3. Brake fluid reservoir
4. Engine coolant reservoir
5. Air filter assembly
6. Power steering fluid reservoir
7. Power distribution box
8. Engine oil filler cap
9. Battery

Maintenance and Specifications

WINDSHIELD WASHER FLUID

Add fluid to fill the reservoir if the level is low. In very cold weather, do not fill the reservoir completely.

Only use a washer fluid that meets Ford specification WSB-M8B16-A2. Do not use any special washer fluid such as windshield water repellent type fluid or bug wash. They may cause squeaking, chatter noise, streaking and smearing. Refer to the *Maintenance product specifications and capacities* section in this chapter.

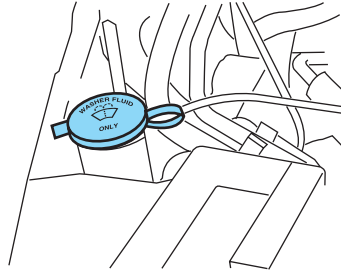

State or local regulations on volatile organic compounds may restrict the use of methanol, a common windshield washer antifreeze additive. Washer fluids containing non-methanol antifreeze agents should be used only if they provide cold weather protection without damaging the vehicle's paint finish, wiper blades or washer system.



If you operate your vehicle in temperatures below 40° F (4.5°C), use washer fluid with antifreeze protection. Failure to use washer fluid with antifreeze protection in cold weather could result in impaired windshield vision and increase the risk of injury or accident.

Note: Do not put washer fluid in the engine coolant reservoir. Washer fluid placed in the cooling system may harm engine and cooling system components.

Checking and adding washer fluid for the liftgate

Washer fluid for the liftgate is supplied by the same reservoir as the windshield.

Maintenance and Specifications

CHANGING THE WIPER BLADES

It is recommended that wiper blades are renewed before winter.

To replace the wiper blades:

1. Fold back the wiper arm and position the wiper blade at right angles to the wiper arm.
2. To remove, press the retaining clip (A) to disengage the wiper blade, then pull the blade down toward the windshield to remove it from the arm.

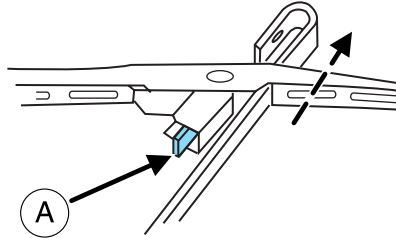

3. Install the new wiper blade on the arm and press it into place until a click is heard.

Replace wiper blades at least once per year for optimum performance.

Poor wiper quality can be improved by cleaning the wiper blades and windshield, refer to *Windows and wiper blades* in the *Cleaning* chapter.

To prolong the life of the wiper blades, it is highly recommended to scrape off the ice on the windshield before turning on the wipers. The layer of ice has many sharp edges and can damage the micro edge of the wiper rubber element.

Changing the rear window wiper blade

To replace the rear wiper blade:

1. Pull the wiper arm as far away from the glass as possible. Do not use excessive force because it can break the wiper arm. Hold it there until the next step.
2. Grasp the wiper blade and rotate it away from the wiper arm using moderate force until it disengages from the wiper arm.
3. Once the wiper blade is loose, slide it away from the wiper arm.

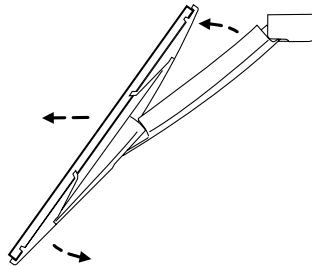

Maintenance and Specifications

4. To attach the new wiper to the wiper arm, align the cross pin and keyway (denoted with the arrows) and firmly press the wiper blade into the wiper arm until an audible snap is heard.

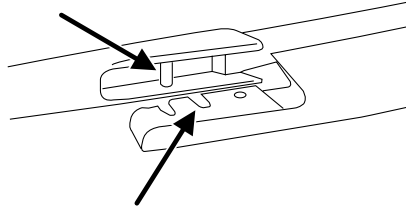

ENGINE OIL

Checking the engine oil

Refer to the *scheduled maintenance information* for the appropriate intervals for checking the engine oil.

1. Make sure the vehicle is on level ground.
2. Turn the engine off and wait a few minutes for the oil to drain into the oil pan.
3. Set the parking brake and ensure the gearshift is securely latched in P (Park).
4. Open the hood. Protect yourself from engine heat.
5. Locate and carefully remove the engine oil level dipstick.

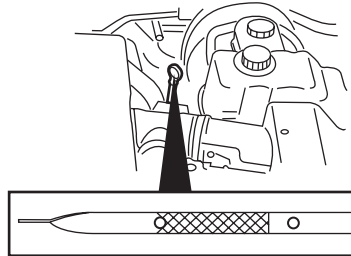

6. Wipe the dipstick clean. Insert the dipstick fully, then remove it again.

- If the oil level is **within this range**, the oil level is acceptable. **DO NOT ADD OIL.**

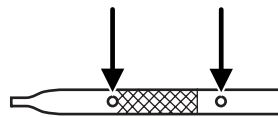

Maintenance and Specifications

- If the oil level is **below this mark**, engine **oil must be added** to raise the level within the normal operating range.

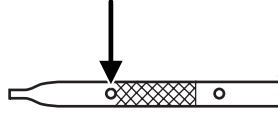

- If required, add engine oil to the engine. Refer to *Adding engine oil* in this chapter.

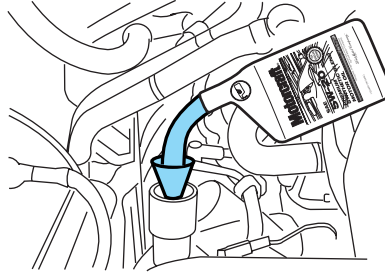

- **Do not overfill the engine with oil. Oil levels above this mark may cause engine damage.** If the engine is overfilled, some oil must be removed from the engine by an authorized dealer.

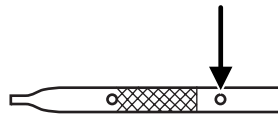

7. Put the dipstick back in and ensure it is fully seated.

Adding engine oil

1. Check the engine oil. For instructions, refer to *Checking the engine oil* in this chapter.
2. If the engine oil level is not within the normal range, add only certified engine oil of the recommended viscosity. Remove the engine oil filler cap and use a funnel to pour the engine oil into the opening.
3. Recheck the engine oil level. Make sure the oil level is not above the upper hole or the MAX mark on the engine oil level dipstick.
4. Install the dipstick and ensure it is fully seated.
5. Fully install the engine oil filler cap by turning the filler cap clockwise 1/4 of a turn until the cap is fully seated.

To avoid possible oil loss, DO NOT operate the vehicle with the engine oil level dipstick and/or the engine oil filler cap removed.

Maintenance and Specifications

Engine oil and filter recommendations

Look for this certification trademark.

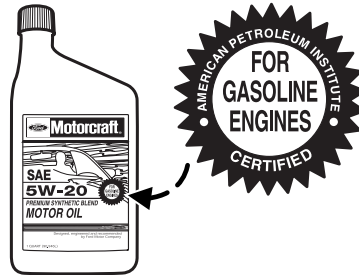

Use SAE 5W-20 engine oil

Only use oils “Certified For Gasoline Engines” by the American Petroleum Institute (API). An oil with this trademark symbol conforms to the current engine and emission system protection standards and fuel economy requirements of the International Lubricant Standardization and Approval Committee (ILSAC), comprised of U.S. and Japanese automobile manufacturers.

To protect your engine’s warranty use Motorcraft SAE 5W-20 or an equivalent SAE 5W-20 oil meeting Ford specification WSS-M2C930-A.

SAE 5W-20 oil provides optimum fuel economy and durability performance meeting all requirements for your vehicle’s engine.

Do not use supplemental engine oil additives, cleaners or other engine treatments. They are unnecessary and could lead to engine damage that is not covered by Ford warranty.

Change your engine oil and filter according to the appropriate schedule listed in *scheduled maintenance information*.

Ford production and aftermarket (Motorcraft) oil filters are designed for added engine protection and long life. If a replacement oil filter is used that does not meet Ford material and design specifications, start-up engine noises or knock may be experienced.

It is recommended you use the appropriate Motorcraft oil filter or another with equivalent performance for your engine application.

Maintenance and Specifications

BATTERY

Your vehicle is equipped with a Motorcraft maintenance-free battery which normally does not require additional water during its life of service.

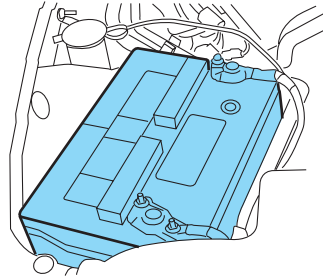

If your battery has a cover/shield, make sure it is reinstalled after the battery has been cleaned or replaced.

For longer, trouble-free operation, keep the top of the battery clean and dry. Also, make certain the battery cables are always tightly fastened to the battery terminals.

If you see any corrosion on the battery or terminals, remove the cables from the terminals and clean with a wire brush. You can neutralize the acid with a solution of baking soda and water.

It is recommended that the negative battery cable terminal be disconnected from the battery if you plan to store your vehicle for an extended period of time. This will minimize the discharge of your battery during storage.

Note: Electrical or electronic accessories or components added to the vehicle by the dealer or the owner may adversely affect battery performance and durability.

 Batteries normally produce explosive gases which can cause personal injury. Therefore, do not allow flames, sparks or lighted substances to come near the battery. When working near the battery, always shield your face and protect your eyes. Always provide proper ventilation.

 When lifting a plastic-cased battery, excessive pressure on the end walls could cause acid to flow through the vent caps, resulting in personal injury and/or damage to the vehicle or battery. Lift the battery with a battery carrier or with your hands on opposite corners.

Maintenance and Specifications



Keep batteries out of reach of children. Batteries contain sulfuric acid. Avoid contact with skin, eyes or clothing. Shield your eyes when working near the battery to protect against possible splashing of acid solution. In case of acid contact with skin or eyes, flush immediately with water for a minimum of 15 minutes and get prompt medical attention. If acid is swallowed, call a physician immediately.



Battery posts, terminals and related accessories contain lead and lead compounds. **Wash hands after handling.**

Because your vehicle's engine is electronically controlled by a computer, some control conditions are maintained by power from the battery. When the battery is disconnected or a new battery is installed, the engine must relearn its idle and fuel trim strategy for optimum driveability and performance. To begin this process:

1. With the vehicle at a complete stop, set the parking brake.
2. Put the gearshift in P (Park), turn off all accessories and start the engine.
3. Run the engine until it reaches normal operating temperature.
4. Allow the engine to idle for at least one minute.
5. Turn the A/C on and allow the engine to idle for at least one minute.
6. Release the parking brake. With your foot on the brake pedal and with the A/C on, put the vehicle in D (Drive) and allow the engine to idle for at least one minute.
7. Drive the vehicle to complete the relearning process.
 - The vehicle may need to be driven 10 miles (16 km) or more to relearn the idle and fuel trim strategy.
 - **If you do not allow the engine to relearn its idle trim, the idle quality of your vehicle may be adversely affected until the idle trim is eventually relearned.**

If the battery has been disconnected or a new battery has been installed, the clock and radio settings must be reset once the battery is reconnected.

Maintenance and Specifications

- Always dispose of automotive batteries in a responsible manner. Follow your local authorized standards for disposal. Call your local authorized recycling center to find out more about recycling automotive batteries.

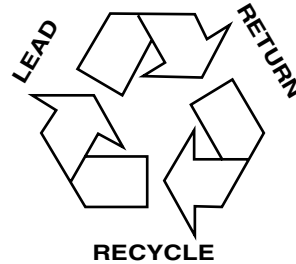

ENGINE COOLANT

Checking engine coolant

The concentration and level of engine coolant should be checked at the intervals listed in *scheduled maintenance information*. The coolant concentration should be maintained at 50/50 coolant and distilled water, which equates to a freeze point of -34°F (-36°C). Coolant concentration testing is possible with a hydrometer or antifreeze tester (such as the Rotunda Battery and Antifreeze Tester, 014-R1060). The level of coolant should be maintained at the "FULL COLD" level or within the "COLD FILL RANGE" in the coolant reservoir. If the level falls below, add coolant per the instructions in the *Adding engine coolant* section.

Your vehicle was factory-filled with a 50/50 engine coolant and water concentration. If the concentration of coolant falls below 40% or above 60%, the engine parts could become damaged or not work properly. **A 50–50 mixture of coolant and water provides the following:**

- **Freeze protection down to -34°F (-36°C).**
- **Boiling protection up to 265°F (129°C).**
- **Protection against rust and other forms of corrosion.**
- **Enables calibrated gauges to work properly.**

Maintenance and Specifications

When the engine is cold, check the level of the engine coolant in the reservoir.

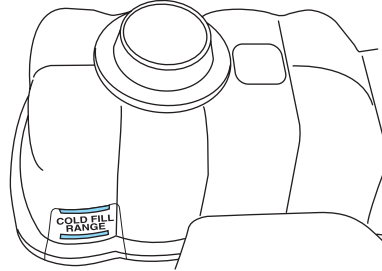

- The engine coolant should be at the “FULL COLD” level or within the “COLD FILL RANGE” as listed on the engine coolant reservoir (depending upon application).
- Refer to *scheduled maintenance information* for service interval schedules.
- Be sure to read and understand *Precautions when servicing your vehicle* in this chapter.

If the engine coolant has not been checked at the recommended interval, the engine coolant reservoir may become low or empty. If the reservoir is low or empty, add engine coolant to the reservoir. Refer to *Adding engine coolant* in this chapter.

Note: Automotive fluids are not interchangeable; do not use engine coolant, antifreeze or windshield washer fluid outside of its specified function and vehicle location.

Adding engine coolant

When adding coolant, make sure it is a 50/50 mixture of engine coolant and distilled water. Add the mixture to the coolant reservoir, **when the engine is cool**, until the appropriate fill level is obtained.



Do not add engine coolant when the engine is hot. Steam and scalding liquids released from a hot cooling system can burn you badly. Also, you can be burned if you spill coolant on hot engine parts.



Do not put engine coolant in the windshield washer fluid container. If sprayed on the windshield, engine coolant could make it difficult to see through the windshield.

Maintenance and Specifications

- **Add Motorcraft Premium Gold Engine Coolant or equivalent meeting Ford specification WSS-M97B51-A1.** Refer to *Maintenance product specifications and capacities* in this chapter.

Note: Use of Motorcraft Cooling System Stop Leak Pellets or an equivalent product meeting Ford specification WSS-M99B37-B6, may darken the color of Motorcraft Premium Gold Engine Coolant from yellow to golden tan.

- **Do not add/mix an orange-colored, extended life coolant such as Motorcraft Specialty Orange Engine Coolant, meeting Ford specification WSS-M97B44-D, or DEX-COOL® brand with the factory-filled coolant.** Mixing Motorcraft Specialty Orange Engine Coolant or any orange-colored extended life product such as DEX-COOL® brand with your factory filled coolant can result in degraded corrosion protection.
- A large amount of water without engine coolant may be added, in case of emergency, to reach a vehicle service location. In this instance, the cooling system must be drained and refilled with a 50/50 mixture of engine coolant and distilled water as soon as possible. Water alone (without engine coolant) can cause engine damage from corrosion, overheating or freezing.
- **Do not use alcohol, methanol, brine or any engine coolants mixed with alcohol or methanol antifreeze (coolant).** Alcohol and other liquids can cause engine damage from overheating or freezing.
- **Do not add extra inhibitors or additives to the coolant.** These can be harmful and compromise the corrosion protection of the engine coolant.

For vehicles with overflow coolant systems with a non-pressurized cap on the coolant recovery system, add coolant to the coolant recovery reservoir when the engine is cool. Add the proper mixture of coolant and water to the "FULL COLD" level. For all other vehicles which have a coolant degas system with a pressurized cap, or if it is necessary to remove the coolant pressure relief cap on the radiator of a vehicle with an overflow system, follow these steps to add engine coolant.



To reduce the risk of personal injury, make sure the engine is cool before unscrewing the coolant pressure relief cap. The cooling system is under pressure; steam and hot liquid can come out forcefully when the cap is loosened slightly.

Add the proper mixture of coolant and water to the cooling system by following these steps:

Maintenance and Specifications

1. Before you begin, turn the engine off and let it cool.
2. When the engine is cool, wrap a thick cloth around the coolant pressure relief cap on the coolant reservoir (a translucent plastic bottle). Slowly turn cap counterclockwise (left) until pressure begins to release.
3. Step back while the pressure releases.
4. When you are sure that all the pressure has been released, use the cloth to turn it counterclockwise and remove the cap.
5. Fill the coolant reservoir slowly with the proper coolant mixture (see above), to within the “COLD FILL RANGE” or the “FULL COLD” level on the reservoir. If you removed the radiator cap in an overflow system, fill the radiator until the coolant is visible and radiator is almost full.
6. Replace the cap. Turn until tightly installed. Cap must be tightly installed to prevent coolant loss.

After any coolant has been added, check the coolant concentration (refer to *Checking engine coolant*). If the concentration is not 50/50 (protection to $-34^{\circ}\text{F}/-36^{\circ}\text{C}$), drain some coolant and adjust the concentration. It may take several drains and additions to obtain a 50/50 coolant concentration.

Whenever coolant has been added, the coolant level in the coolant reservoir should be checked the next few times you drive the vehicle. If necessary, add enough 50/50 concentration of engine coolant and distilled water to bring the liquid level to the proper level.

If you have to add more than 1.0 quart (1.0 liter) of engine coolant per month, have your authorized dealer check the engine cooling system. Your cooling system may have a leak. Operating an engine with a low level of coolant can result in engine overheating and possible engine damage.

Recycled engine coolant

Ford Motor Company does NOT recommend the use of recycled engine coolant in vehicles originally equipped with Motorcraft Premium Gold Engine Coolant since a Ford-approved recycling process is not yet available.



Used engine coolant should be disposed of in an appropriate manner. Follow your community's regulations and standards for recycling and disposing of automotive fluids.

Coolant refill capacity

To find out how much fluid your vehicle's cooling system can hold, refer to *Maintenance product specifications and capacities* in this chapter.

Maintenance and Specifications

Fill your engine coolant reservoir as outlined in *Adding engine coolant* in this section.

Severe climates

If you drive in extremely cold climates (less than -34°F [-36°C]):

- **It may be necessary to increase the coolant concentration above 50%.**
- **NEVER increase the coolant concentration above 60%.**
- **Increased engine coolant concentrations above 60% will decrease the overheat protection characteristics of the engine coolant and may cause engine damage.**
- **Refer to the chart on the coolant container to ensure the coolant concentration in your vehicle will provide adequate freeze protection at the temperatures in which you drive in the winter months.**

If you drive in extremely hot climates:

- **It is still necessary to maintain the coolant concentration above 40%.**
- **NEVER decrease the coolant concentration below 40%.**
- **Decreased engine coolant concentrations below 40% will decrease the corrosion protection characteristics of the engine coolant and may cause engine damage.**
- **Decreased engine coolant concentrations below 40% will decrease the freeze protection characteristics of the engine coolant and may cause engine damage.**
- **Refer to the chart on the coolant container to ensure the coolant concentration in your vehicle will provide adequate protection at the temperatures in which you drive.**

Vehicles driven year-round in non-extreme climates should use a 50/50 mixture of engine coolant and distilled water for optimum cooling system and engine protection.



What you should know about fail-safe cooling

If the engine coolant supply is depleted, this feature allows the vehicle to be driven temporarily before incremental component damage is incurred. The “fail-safe” distance depends on ambient temperatures, vehicle load and terrain.

Maintenance and Specifications

How fail-safe cooling works

If the engine begins to overheat:

- The engine coolant temperature gauge will move to the red (hot) area.
- The  symbol will illuminate.
- The  indicator light will illuminate.

If the engine reaches a preset over-temperature condition, the engine will automatically switch to alternating cylinder operation. Each disabled cylinder acts as an air pump and cools the engine.

When this occurs the vehicle will still operate. However:

- The engine power will be limited.
- The air conditioning system will be disabled.

Continued operation will increase the engine temperature:

- The engine will completely shut down.
- Steering and braking effort will increase.

Once the engine temperature cools, the engine can be re-started. Take your vehicle to an authorized dealer as soon as possible to minimize engine damage.

When fail-safe mode is activated

You have limited engine power when in the fail-safe mode, so drive the vehicle with caution. The vehicle will not be able to maintain high speed operation and the engine will run rough. Remember that the engine is capable of completely shutting down automatically to prevent engine damage, therefore:

1. Pull off the road as soon as safely possible and turn off the engine.
2. Arrange for the vehicle to be taken to an authorized dealer.
3. If this is not possible, wait a short period for the engine to cool.
4. Check the coolant level and replenish if low.



Never remove the coolant reservoir cap while the engine is running or hot.

5. Restart the engine and take your vehicle to an authorized dealer.

Driving the vehicle without repairing the engine problem increases the chance of engine damage. Take your vehicle to an authorized dealer as soon as possible.

Maintenance and Specifications

FUEL FILTER

For fuel filter replacement, see your authorized dealer. Refer to *scheduled maintenance information* for the appropriate intervals for changing the fuel filter.

Replace the fuel filter with an authorized Motorcraft part. The customer warranty may be void for any damage to the fuel system if an authorized Motorcraft fuel filter is not used.

WHAT YOU SHOULD KNOW ABOUT AUTOMOTIVE FUELS

Important safety precautions



Do not overfill the fuel tank. The pressure in an overfilled tank may cause leakage and lead to fuel spray and fire.



The fuel system may be under pressure. If the fuel filler cap is venting vapor or if you hear a hissing sound, wait until it stops before completely removing the fuel filler cap. Otherwise, fuel may spray out and injure you or others.



If you do not use the proper fuel filler cap, excessive vacuum in the fuel tank may damage the fuel system or cause the fuel cap to disengage in a collision, which may result in possible personal injury.



Automotive fuels can cause serious injury or death if misused or mishandled.



Gasoline may contain benzene, which is a cancer-causing agent.

Observe the following guidelines when handling automotive fuel:

- Extinguish all smoking materials and any open flames before refueling your vehicle.
- Always turn off the vehicle before refueling.
- Automotive fuels can be harmful or fatal if swallowed. Fuel such as gasoline is highly toxic and if



Maintenance and Specifications

swallowed can cause death or permanent injury. If fuel is swallowed, call a physician immediately, even if no symptoms are immediately apparent. The toxic effects of fuel may not be visible for hours.

- Avoid inhaling fuel vapors. Inhaling too much fuel vapor of any kind can lead to eye and respiratory tract irritation. In severe cases, excessive or prolonged breathing of fuel vapor can cause serious illness and permanent injury.
- Avoid getting fuel liquid in your eyes. If fuel is splashed in the eyes, remove contact lenses (if worn), flush with water for 15 minutes and seek medical attention. Failure to seek proper medical attention could lead to permanent injury.
- Fuels can also be harmful if absorbed through the skin. If fuel is splashed on the skin and/or clothing, promptly remove contaminated clothing and wash skin thoroughly with soap and water. Repeated or prolonged skin contact with fuel liquid or vapor causes skin irritation.
- Be particularly careful if you are taking “Antabuse” or other forms of disulfiram for the treatment of alcoholism. Breathing gasoline vapors, or skin contact could cause an adverse reaction. In sensitive individuals, serious personal injury or sickness may result. If fuel is splashed on the skin, promptly wash skin thoroughly with soap and water. Consult a physician immediately if you experience an adverse reaction.



When refueling always shut the engine off and never allow sparks or open flames near the filler neck. Never smoke while refueling. Fuel vapor is extremely hazardous under certain conditions. Care should be taken to avoid inhaling excess fumes.



The flow of fuel through a fuel pump nozzle can produce static electricity, which can cause a fire if fuel is pumped into an ungrounded fuel container.

Maintenance and Specifications

Refueling



Fuel vapor burns violently and a fuel fire can cause severe injuries. To help avoid injuries to you and others:

- Read and follow all the instructions on the pump island;
- Turn off your engine when you are refueling;
- Do not smoke if you are near fuel or refueling your vehicle;
- Keep sparks, flames and smoking materials away from fuel;
- Stay outside your vehicle and do not leave the fuel pump unattended when refueling your vehicle — this is against the law in some places;
- Keep children away from the fuel pump; never let children pump fuel.

Use the following guidelines to avoid electrostatic charge build-up when filling an ungrounded fuel container:

- Place approved fuel container on the ground.
- DO NOT fill a fuel container while it is in the vehicle (including the cargo area).
- Keep the fuel pump nozzle in contact with the fuel container while filling.
- DO NOT use a device that would hold the fuel pump handle in the fill position.

Fuel Filler Cap



Your fuel tank filler cap has an indexed design with a 1/4 turn on/off feature.



When fueling your vehicle:

1. Turn the engine off.
2. Carefully turn the filler cap counterclockwise 1/4 turn until it stops.
3. Pull to remove the cap from the fuel filler pipe.
4. To install the cap, align the tabs on the cap with the notches on the filler pipe.
5. Turn the filler cap clockwise 1/4 of a turn until at least a few clicks are heard.

If the check fuel cap lamp  or a “check fuel cap” message come on, the fuel filler cap may not be properly installed. The lamp or message can come on after several driving events after you’ve refueled your vehicle.

Maintenance and Specifications

At the next opportunity, safely pull off of the road, remove the fuel filler cap, align the cap properly and reinstall it. The check fuel cap lamp  or “check fuel cap” message may not reset immediately; it may take several driving cycles for the check fuel cap lamp  or “check fuel cap” message to turn off. A driving cycle consists of an engine start-up (after four or more hours with the engine off) followed by city and highway driving.

Continuing to drive with the check fuel cap lamp  or “check fuel cap” message on may cause the  lamp to turn on as well.

If you must replace the fuel filler cap, replace it with a fuel filler cap that is designed for your vehicle. The customer warranty may be void for any damage to the fuel tank or fuel system if the correct genuine Ford or Motorcraft fuel filler cap is not used.



The fuel system may be under pressure. If the fuel filler cap is venting vapor or if you hear a hissing sound, wait until it stops before completely removing the fuel filler cap. Otherwise, fuel may spray out and injure you or others.



If you do not use the proper fuel filler cap, excessive vacuum in the fuel tank may damage the fuel system or cause the fuel cap to disengage in a collision, which may result in personal injury.

Choosing the right fuel

Use only UNLEADED fuel or UNLEADED fuel blended with a maximum of 10% ethanol. Your vehicle was not designed to run on E85 fuels that are blended with a maximum of 85% ethanol. The use of leaded fuel is prohibited by law and could damage your vehicle. Do not use fuel containing methanol. It can damage critical fuel system components.

Your vehicle was not designed to use fuel or fuel additives with metallic compounds, including manganese-based additives. Studies indicate that these additives can cause your vehicle’s emission control system to deteriorate more rapidly.

Repairs to correct the effects of using a fuel for which your vehicle was not designed may not be covered by your warranty.

326

Maintenance and Specifications

Octane recommendations

Your vehicle is designed to use “Regular” unleaded gasoline with pump (R+M)/2 octane rating of 87. We do not recommend the use of gasolines labeled as “Regular” that are sold with octane ratings of 86 or lower in high altitude areas.

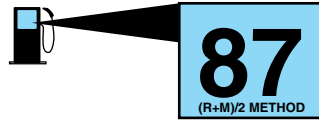

Do not be concerned if your engine sometimes knocks lightly. However, if it knocks heavily under most driving conditions while you are using fuel with the recommended octane rating, see your authorized dealer to prevent any engine damage.

Fuel quality

If you are experiencing starting, rough idle or hesitation driveability problems, try a different brand of unleaded gasoline. “Premium” unleaded gasoline is not recommended for vehicles designed to use “Regular” unleaded gasoline because it may cause these problems to become more pronounced. If the problems persist, see your authorized dealer.

Do not add aftermarket fuel additive products to your fuel tank. It should not be necessary to add any aftermarket products to your fuel tank if you continue to use high quality fuel of the recommended octane rating. These products have not been approved for your engine and could cause damage to the fuel system. Repairs to correct the effects of using an aftermarket product in your fuel may not be covered by your warranty.

Many of the world’s automakers approved the World-Wide Fuel Charter that recommends gasoline specifications to provide improved performance and emission control system protection for your vehicle. Gasolines that meet the World-Wide Fuel Charter should be used when available. Ask your fuel supplier about gasolines that meet the World-Wide Fuel Charter.

Cleaner air



Ford endorses the use of reformulated “cleaner-burning” gasolines to improve air quality, per the recommendations in the *Choosing the Right Fuel* section.

Running out of fuel

Avoid running out of fuel because this situation may have an adverse effect on powertrain components.

Maintenance and Specifications

If you have run out of fuel:

- You may need to cycle the ignition from OFF to ON several times after refueling to allow the fuel system to pump the fuel from the tank to the engine. On restarting, cranking time will take a few seconds longer than normal.
- Normally, adding 1 gallon (3.8L) of fuel is enough to restart the engine. If the vehicle is out of fuel and on a steep grade, more than 1 gallon (3.8L) may be required.
- The  indicator may come on. For more information on the “service engine soon” indicator , refer to *Warning lights and chimes* in the *Instrument Cluster* chapter.

ESSENTIALS OF GOOD FUEL ECONOMY

Measuring techniques

Your best source of information about actual fuel economy is you, the driver. You must gather information as accurately and consistently as possible. Fuel expense, frequency of fill-ups or fuel gauge readings are NOT accurate as a measure of fuel economy. We do not recommend taking fuel economy measurements during the first 1,000 miles (1,600 km) of driving (engine break-in period). You will get a more accurate measurement after 2,000 miles–3,000 miles (3,000 km–5,000 km).

Filling the tank

The advertised fuel capacity of the fuel tank on your vehicle is equal to the rated refill capacity of the fuel tank as listed in the *Maintenance product specifications and capacities* section of this chapter.

The advertised capacity is the amount of the indicated capacity and the empty reserve combined. Indicated capacity is the difference in the amount of fuel in a full tank and a tank when the fuel gauge indicates empty. Empty reserve is the small amount of fuel remaining in the fuel tank after the fuel gauge indicates empty.

The amount of usable fuel in the empty reserve varies and should not be relied upon to increase driving range. When refueling your vehicle after the fuel gauge indicates empty, you might not be able to refuel the full amount of the advertised capacity of the fuel tank due to the empty reserve still present in the tank.

For consistent results when filling the fuel tank:

- Turn the engine/ignition switch to the off position prior to refueling, an error in the reading will result if the engine is left running.

Maintenance and Specifications

- Use the same filling rate setting (low — medium — high) each time the tank is filled.
- Allow no more than two automatic click-offs when filling.
- Always use fuel with the recommended octane rating.
- Use a known quality gasoline, preferably a national brand.
- Use the same side of the same pump and have the vehicle facing the same direction each time you fill up.
- Have the vehicle loading and distribution the same every time.

Your results will be most accurate if your filling method is consistent.

Calculating fuel economy

1. Fill the fuel tank completely and record the initial odometer reading (in miles or kilometers).
2. Each time you fill the tank, record the amount of fuel added (in gallons or liters).
3. After at least three to five tank fill-ups, fill the fuel tank and record the current odometer reading.
4. Subtract your initial odometer reading from the current odometer reading.
5. Follow one of the simple calculations in order to determine fuel economy:

Calculation 1: **Divide total miles traveled by total gallons used.**

Calculation 2: **Multiply liters used by 100, then divide by total kilometers traveled.**

Keep a record for at least one month and record the type of driving (city or highway). This will provide an accurate estimate of the vehicle's fuel economy under current driving conditions. Additionally, keeping records during summer and winter will show how temperature impacts fuel economy. In general, lower temperatures give lower fuel economy.

Driving style — good driving and fuel economy habits

Give consideration to the lists that follow and you may be able to change a number of variables and improve your fuel economy.

Habits

- Smooth, moderate operation can yield up to 10% savings in fuel.
- Steady speeds without stopping will usually give the best fuel economy.

Maintenance and Specifications

- Idling for long periods of time (greater than one minute) may waste fuel.
- Anticipate stopping; slowing down may eliminate the need to stop.
- Sudden or hard accelerations may reduce fuel economy.
- Slow down gradually.
- Driving at reasonable speeds (traveling at 55 mph [88 km/h] uses 15% less fuel than traveling at 65 mph [105 km/h]).
- Revving the engine before turning it off may reduce fuel economy.
- Using the air conditioner or defroster may reduce fuel economy.
- You may want to turn off the speed control in hilly terrain if unnecessary shifting between the top gears occurs. Unnecessary shifting of this type could result in reduced fuel economy.
- Warming up a vehicle on cold mornings is not required and may reduce fuel economy.
- Resting your foot on the brake pedal while driving may reduce fuel economy.
- Combine errands and minimize stop-and-go driving.

Maintenance

- Keep tires properly inflated and use only recommended size.
- Operating a vehicle with the wheels out of alignment will reduce fuel economy.
- Use recommended engine oil. Refer to *Maintenance product specifications and capacities* in this chapter.
- Perform all regularly scheduled maintenance items. Follow the recommended maintenance schedule and owner maintenance checks found in *scheduled maintenance information*.

Conditions

- Heavily loading a vehicle or towing a trailer may reduce fuel economy at any speed.
- Carrying unnecessary weight may reduce fuel economy (as much as 1 mpg [0.4 km/L] is lost for every 400 lb [180 kg] of weight carried).
- Adding certain accessories to your vehicle (for example; bug deflectors, rollbars/light bars, running boards, ski/luggage racks) may reduce fuel economy.
- Using fuel blended with alcohol may lower fuel economy.

330

Maintenance and Specifications

- Fuel economy may decrease with lower temperatures during the first 8–10 miles (12–16 km) of driving.
- Driving on flat terrain offers improved fuel economy as compared to driving on hilly terrain.
- Transmissions give their best fuel economy when operated in the top cruise gear and with steady pressure on the gas pedal.
- Four-wheel-drive operation (if equipped) is less fuel efficient than two-wheel-drive operation.
- Close windows for high speed driving.

EPA window sticker

The characteristics of the four wheel drive vehicle, like those of many, similar competitive products, fit within categories where the fuel economy labeling regulations do not apply. Therefore, the following information applies only to the two wheel drive vehicle.

Every new vehicle should have the EPA window sticker. Contact your authorized dealer if the window sticker is not supplied with your vehicle. The EPA window sticker should be your guide for the fuel economy comparisons with other vehicles.

It is important to note the box in the lower left corner of the window sticker. These numbers represent the range of fuel economy expected on the vehicle under optimum conditions. Your fuel economy may vary depending upon the method of operation and conditions.

EMISSION CONTROL SYSTEM

Your vehicle is equipped with various emission control components and a catalytic converter which will enable your vehicle to comply with applicable exhaust emission standards. To make sure that the catalytic converter and other emission control components continue to work properly:

- Use only the specified fuel listed.
- Avoid running out of fuel.
- Do not turn off the ignition while your vehicle is moving, especially at high speeds.
- Have the items listed in *scheduled maintenance information* performed according to the specified schedule.

The scheduled maintenance items listed in *scheduled maintenance information* are essential to the life and performance of your vehicle and to its emissions system.

Maintenance and Specifications

If other than Ford, Motorcraft or Ford-authorized parts are used for maintenance replacements or for service of components affecting emission control, such non-Ford parts should be equivalent to genuine Ford Motor Company parts in performance and durability.



Do not park, idle, or drive your vehicle in dry grass or other dry ground cover. The emission system heats up the engine compartment and exhaust system, which can start a fire.

Illumination of the  indicator, charging system warning light or the temperature warning light, fluid leaks, strange odors, smoke or loss of engine power could indicate that the emission control system is not working properly.

An improperly operating or damaged exhaust system may allow exhaust to enter the vehicle. Have a damaged or improperly operating exhaust system inspected and repaired immediately.





Exhaust leaks may result in entry of harmful and potentially lethal fumes into the passenger compartment.

Do not make any unauthorized changes to your vehicle or engine. By law, vehicle owners and anyone who manufactures, repairs, services, sells, leases, trades vehicles, or supervises a fleet of vehicles are not permitted to intentionally remove an emission control device or prevent it from working. Information about your vehicle's emission system is on the Vehicle Emission Control Information Decal located on or near the engine. This decal identifies engine displacement and gives some tune up specifications.

Please consult your *Warranty Guide* for complete emission warranty information.

On board diagnostics (OBD-II)



Your vehicle is equipped with a computer that monitors the engine's emission control system. This system is commonly known as the On Board Diagnostics System (OBD-II). The OBD-II system protects the environment by ensuring that your vehicle continues to meet government emission standards. The OBD-II system also assists your authorized dealer in properly servicing your vehicle. When the  indicator illuminates, the OBD-II system has detected a malfunction. Temporary malfunctions may cause the  indicator to illuminate. Examples are:

332

Maintenance and Specifications

1. The vehicle has run out of fuel—the engine may misfire or run poorly.
2. Poor fuel quality or water in the fuel—the engine may misfire or run poorly.
3. The fuel cap may not have been securely tightened. See *Fuel filler cap* in this chapter.
4. Driving through deep water—the electrical system may be wet.



These temporary malfunctions can be corrected by filling the fuel tank with good quality fuel, properly tightening the fuel cap or letting the electrical system dry out. After three driving cycles without these or any other temporary malfunctions present, the  indicator should stay off the next time the engine is started. A driving cycle consists of a cold engine startup followed by mixed city/highway driving. No additional vehicle service is required.

If the  indicator remains on, have your vehicle serviced at the first available opportunity. Although some malfunctions detected by the OBD-II may not have symptoms that are apparent, continued driving with the  indicator on can result in increased emissions, lower fuel economy, reduced engine and transmission smoothness, and lead to more costly repairs.

Readiness for Inspection/Maintenance (I/M) testing

Some state/provincial and local governments may have Inspection/Maintenance (I/M) programs to inspect the emission control equipment on your vehicle. Failure to pass this inspection could prevent you from getting a vehicle registration. Your vehicle may not pass the I/M test if the  indicator is on or not working properly (bulb is burned out), or if the OBD-II system has determined that some of the emission control systems have not been properly checked. In this case, the vehicle is considered not ready for I/M testing.

If the  indicator is on or the bulb does not work, the vehicle may need to be serviced. Refer to the On board diagnostics (OBD-II) description in this chapter.

If the vehicle's engine or transmission has just been serviced, or the battery has recently run down or been replaced, the OBD-II system may indicate that the vehicle is not ready for I/M testing. To determine if the vehicle is ready for I/M testing, turn the ignition key to the ON position for 15 seconds without cranking the engine. If the  indicator blinks eight times, it means that the vehicle is not ready for I/M testing; if the  indicator stays on solid, it means that the vehicle is ready for I/M testing.

Maintenance and Specifications

The OBD-II system is designed to check the emission control system during normal driving. A complete check may take several days. If the vehicle is not ready for I/M testing, the following driving cycle consisting of mixed city and highway driving may be performed:

15 minutes of steady driving on an expressway/highway followed by 20 minutes of stop-and-go driving with at least four 30-second idle periods.

Allow the vehicle to sit for at least eight hours without starting the engine. Then, start the engine and complete the above driving cycle. The engine must warm up to its normal operating temperature. Once started, do not turn off the engine until the above driving cycle is complete. If the vehicle is still not ready for I/M testing, the above driving cycle will have to be repeated.

POWER STEERING FLUID

Check the power steering fluid. Refer to the *scheduled maintenance information* for the service interval schedules.

1. Start the engine and let it run until it reaches normal operating temperature (the engine coolant temperature gauge indicator will be near the center of the normal area between H and C).

2. While the engine idles, turn the steering wheel left and right several times.

3. Turn the engine off.

4. Check the fluid level in the reservoir. It should be between the MIN and MAX lines. Do not add fluid if the level is in this range.

5. If the fluid is low, add fluid in small amounts, continuously checking the level until it reaches the range between the MIN and MAX lines. Be sure to put the cap back on the reservoir. Refer to *Maintenance product specifications and capacities* in this chapter for the proper fluid type.

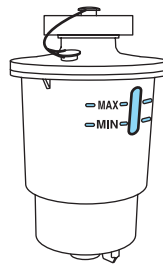

Maintenance and Specifications

BRAKE FLUID

The fluid level will drop slowly as the brakes wear, and will rise when the brake components are replaced. Fluid levels between the “MIN” and “MAX” lines are within the normal operating range; there is no need to add fluid. If the fluid levels are outside of the normal operating range the performance of the system could be compromised; seek service from your authorized dealer immediately.

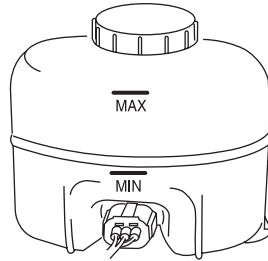

TRANSMISSION FLUID

Checking automatic transmission fluid

The automatic transmission does not have a transmission fluid dipstick. Refer to your *scheduled maintenance information* for scheduled intervals for fluid checks and changes. Your transmission does not consume fluid. However, the fluid level should be checked if the transmission is not working properly, (i.e., if the transmission slips or shifts slowly) or if you notice some sign of fluid leakage.

Transmission fluid should be checked by an authorized dealer. If required, fluid should be added by an authorized dealer.

Do not use supplemental transmission fluid additives, treatments or cleaning agents. The use of these materials may affect transmission operation and result in damage to internal transmission components.

AIR FILTER

Refer to *scheduled maintenance information* for the appropriate intervals for changing the air filter element.

When changing the air filter element, use only the Motorcraft air filter element listed. Refer to *Motorcraft part numbers* in this chapter.



To reduce the risk of vehicle damage and/or personal burn injuries do not start your engine with the air cleaner removed and do not remove it while the engine is running.

Maintenance and Specifications

Changing the air filter element

1. Locate the Mass Air Flow Sensor electrical connector on the air outlet tube. This connector will need to be unplugged.

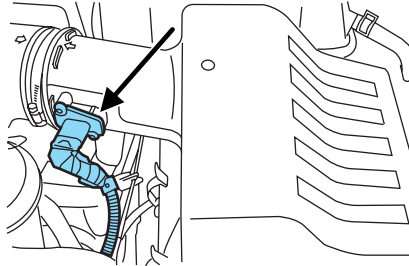

2. Reposition the locking clip on the connector (connector shown from below for clarity), squeeze the connector and pull it off of the air outlet tube.

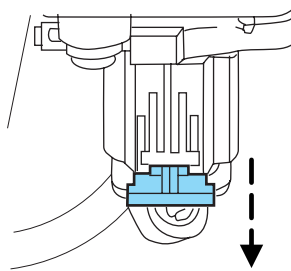

3. Clean the area around the air tube to air cover connection to prevent debris from entering the system and then loosen the bolt on the air tube clamp so the clamp is no longer snug to the air tube. It is not necessary to completely remove the clamp.

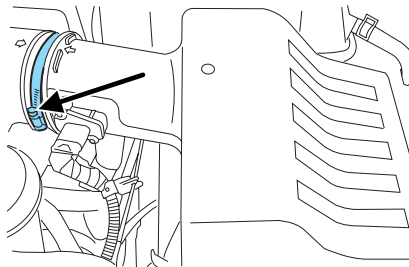

4. Pull the air tube off from the air cleaner housing.

Maintenance and Specifications

5. Release the three clamps that secure the cover to the air filter housing. Push the air filter cover toward the center of the vehicle and up slightly to release it.

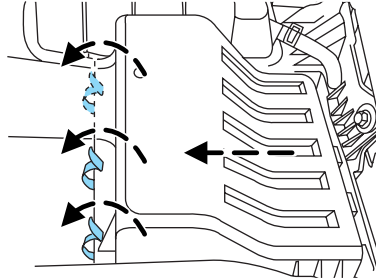

6. Remove the air filter element from the air filter housing.
7. Install a new air filter element.

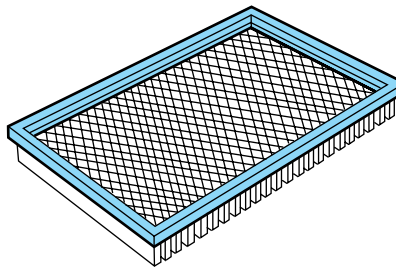

8. Replace the air filter housing cover and secure the clamps. Be careful not to crimp the filter element edges between the air filter housing and cover and ensure that the tabs on the edge are properly aligned into the slots.
9. Slip the air tube onto the air filter housing and tighten the air-tube clamp bolt snugly, but do not overtighten it.

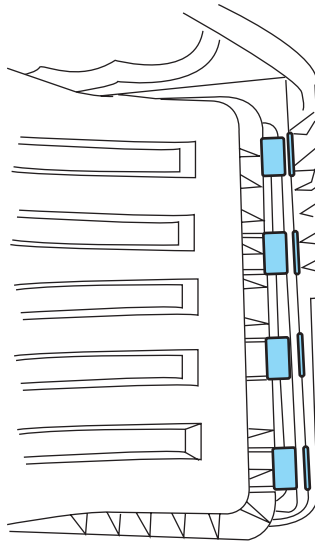

Maintenance and Specifications

10. Reconnect the Mass Air Flow Sensor electrical connector to the outlet tube. Make sure the locking tab on the connector is in the “locked” position (connector shown from below for clarity).

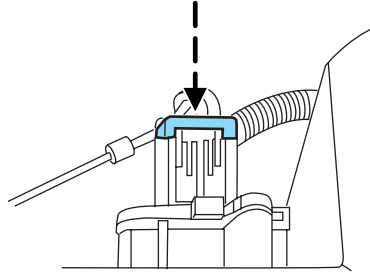

Note: Failure to use the correct air filter element may result in severe engine damage. The customer warranty may be void for any damage to the engine if the correct air filter element is not used.

MOTORCRAFT PART NUMBERS

Component	5.4L 3V V8 engine
Air filter element	FA-1883
Battery	BXT-65-650 or BXT-65-750 (if equipped)
Fuel filter	FG-986B
Oil filter	FL-820-S
Spark plugs	¹

¹For spark plug replacement, see your authorized dealer. Refer to *scheduled maintenance information* for the appropriate intervals for changing the spark plugs.

Replace the spark plugs with ones that meet Ford material and design specifications for your vehicle, such as Motorcraft or equivalent replacement parts. The customer warranty may be void for any damage to the engine if such spark plugs are not used.

Maintenance and Specifications

MAINTENANCE PRODUCT SPECIFICATIONS AND CAPACITIES

Item	Capacity	Ford part name	Ford part number / Ford specification
Brake fluid	Between MIN and MAX on reservoir	Motorcraft High Performance DOT 3 Motor Vehicle Brake Fluid	PM-1-C / WSS-M6C62-A
Hinges, latches, striker plates and rotors, seat tracks, fuel filler door hinge and spring	—	Multi-Purpose Grease	XG-4 or XL-5 / ESB-M1C93-B
Lock cylinders	—	Motorcraft Penetrating and Lock Lubricant	XL-1 / None
Engine coolant (Base radiator without aux rear heat)	20.6 quarts (19.5L)	Motorcraft Premium Gold Engine Coolant (yellow-colored) ¹	VC-7-B / WSS-M97B51-A1
Engine coolant (Heavy duty trailer tow radiator without aux rear heat)	21.1 quarts (20.0L)		
Engine coolant (Base radiator with aux rear heat)	23.2 quarts (22.0L)		
Engine coolant (Heavy duty trailer tow radiator with aux rear heat)	23.8 quarts (22.5L)		

Maintenance and Specifications

Item	Capacity	Ford part name	Ford part number / Ford specification
Cooling system stop leak pellets	—	Motorcraft Cooling System Stop Leak Pellets	VC-6 / WSS-M99B37-B6
Engine oil	7.0 quarts (6.6 L)	Motorcraft SAE 5W-20 Premium Synthetic Blend Motor Oil Motorcraft SAE 5W-20 Super Premium Motor Oil ²	XO-5W20-QSP (US) CXO-5W20-LSP12 (Canada) / WSS-M2C930-A and API Certification Mark
Automatic transmission fluid (6HP26)	11.0 quarts (10.5L) ³	Motorcraft MERCON® SP ATF ⁴	XT-6-QSP / MERCON® SP
Power steering fluid	Fill between MIN and MAX lines on reservoir	Motorcraft MERCON® V ATF	XT-5-QM / MERCON® V
Front axle fluid (4X4)	3.5 pints (1.8 L)	Motorcraft SAE 80W-90 Premium Rear Axle Lube	XY-80W90-QL / WSP-M2C197-A
Rear axle fluid—Conventional differential (9.75 inch axle)	4.5 pints (2.13L)	Motorcraft SAE 75W-140 Synthetic Rear Axle Lube ⁵	XY-75W140-QL / WSL-M2C192-A
Transfer case fluid (4X4)	1.6-1.8 quarts (1.5-1.7L)	Motorcraft Transfer Case Fluid	XL-12 / —

Maintenance and Specifications

Item	Capacity	Ford part name	Ford part number / Ford specification
Windshield washer fluid	4.5 quarts (4.1L)	Motorcraft Premium Windshield Washer Concentrate	ZC-32-A / WSB-M8B16-A2
Fuel tank (Standard)	28.0 gallons (106.0L)	—	—
Fuel tank (Navigator L)	33.5 gallons (126.8L)	—	—

¹Add the coolant type originally equipped in your vehicle.

²Use of synthetic or synthetic blend motor oil is not mandatory. Engine oil need only meet the requirements of Ford specification WSS-M2C930-A and the API Certification mark.

³Indicates only approximate dry-fill capacity. Some applications may vary based on cooler size and if equipped with an in-tank cooler.

⁴Automatic transmissions that require MERCON® SP should only use MERCON® SP fluid. Use of a dual usage fluid in an automatic transmission requiring MERCON® SP may cause transmission damage. Refer to *scheduled maintenance information* to determine the correct service interval. Use of any fluid other than the recommended fluid may cause transmission damage.

⁵Your vehicle's rear axle is filled with a synthetic rear axle lubricant and is considered lubricated for life. These lubricants are not to be checked or changed unless a leak is suspected, service is required or the axle has been submerged in water. The axle lubricant should be changed any time the axle has been submerged in water.

Maintenance and Specifications

ENGINE DATA

Engine	5.4L V8 engine
Cubic inches	330
Required fuel	87 octane
Firing order	1-3-7-2-6-5-4-8
Ignition system	Coil on plug
Spark plug gap ¹	0.040–0.050 inch (1.02–1.27 mm)
Compression ratio	9.85:1
¹ Spark plug gap not adjustable	

Engine drivebelt routing

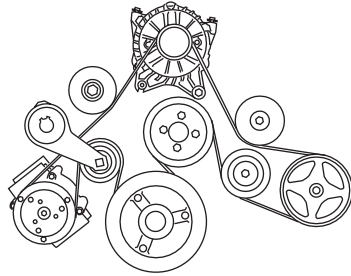

- 5.4L V8 Engine

Maintenance and Specifications

IDENTIFYING YOUR VEHICLE

Safety Compliance Certification Label

The National Highway Traffic Safety Administration Regulations require that a Safety Compliance Certification Label be affixed to a vehicle and prescribe where the Safety Compliance Certification Label may be located. The Safety Compliance Certification Label is located on the structure (B-Pillar) by the trailing edge of the driver's door or the edge of the driver's door.

MFD. BY FORD MOTOR CO.				
DATE: XX/XX	GVWR: XXXXLB/ XXXXKG			
FRONT GAWR: XXXXL	REAR GAWR: XXXXLB			
XXXXKG	WITH	XXXXKG	WITH	
XXXX/XXXXXX	TIRES	XXXX/XXXXXX	TIRES	
XXXX.XX	RIMS	XXXX.XX	RIMS	
AT XXX kPa/XX	PSI COLD	AT XXX kPa/XX	PSI COLD	
THIS VEHICLE CONFORMS TO ALL APPLICABLE FEDERAL MOTOR VEHICLE SAFETY AND THEFT PREVENTION STANDARDS IN EFFECT ON THE DATE OF MANUFACTURE SHOWN ABOVE.				
VIN: XXXXXXXXXXXXXXXXX	XXXXX XXXXX			
TYPE: XXX				
				
EXT PNT: XX	RC: XX	DSO:		
WB ¹ BRK ²	INT TR ³	P/PS ⁴	R ⁵ AXLE ⁶ TR ⁷ SPR ⁸	XXXXX
XXX X	XX	X	XX X XX	XXX
XXXXXXXXXXXXX XXX XXXX-XXXXXX-XX				

Vehicle identification number (VIN)

The vehicle identification number is located on the driver side instrument panel.

Please note that in the graphic, XXXX is representative of your vehicle identification number.

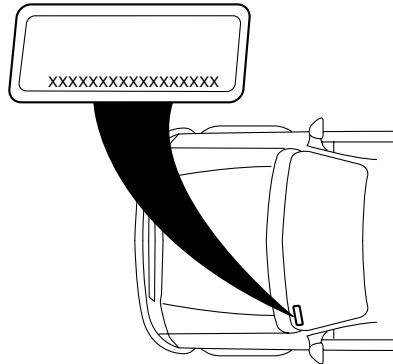

Maintenance and Specifications

The Vehicle Identification Number (VIN) contains the following information:

1. World manufacturer identifier
2. Brake system / Gross Vehicle Weight Rating (GVWR) / Restraint System
3. Vehicle line, series, body type
4. Engine type
5. Check digit
6. Model year
7. Assembly plant
8. Production sequence number

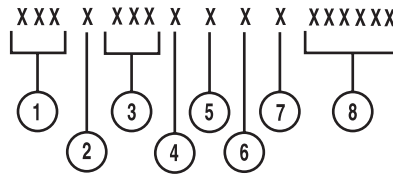

TRANSMISSION/TRANSAXLE CODE DESIGNATIONS

You can find a transmission/transaxle code on the Safety Compliance Certification Label. The following table tells you which transmission or transaxle each code represents.

MFD. BY FORD MOTOR CO.	
DATE: XX/XX	GVWR: XXXXLB/ XXXXKG
FRONT GAWR: XXXL	REAR GAWR: XXXLB
XXXXKG	WITH XXXXKG
XXXX/XXXXXXXX	TIRES: XXXX/XXXXXXXX
XXXX.XX	RIMS: XXXX.XX
AT XXX kPa/XX PSI COLD	AT XXX kPa/XX PSI COLD
THIS VEHICLE CONFORMS TO ALL APPLICABLE FEDERAL MOTOR VEHICLE SAFETY AND THEFT PREVENTION STANDARDS IN EFFECT ON THE DATE OF MANUFACTURE SHOWN ABOVE.	
VIN: XXXXXXXXXXXXXXXXX	XXXXX
TYPE: XXX	XXXXX
EXT PNT: XX	RC: XX
WB ¹ BRK ¹ INT TR ¹ TP/PS ¹ R ¹ AXLE ¹ TR ¹ SPR ¹ XXXXX	DSO: XXXX
XXX X XX X XX X XX	X XX XXX
XXXXXXXXXXXX XX XXXX-XXXXXX-XX	

Description	Code
Six-speed automatic (6HP26)	G

Accessories

GENUINE LINCOLN ACCESSORIES FOR YOUR VEHICLE

A wide selection of Genuine Lincoln Accessories are available for your vehicle through your local Lincoln or Ford of Canada dealer. These quality accessories have been specifically engineered to fulfill your automotive needs; they are custom designed to complement the style and aerodynamic appearance of your vehicle. In addition, each accessory is made from high quality materials and meets or exceeds Lincoln's rigorous engineering and safety specifications. Ford Motor Company will repair or replace any properly dealer-installed Genuine Lincoln Accessories found to be defective in factory-supplied materials or workmanship during the warranty period, as well as any component damaged by the defective accessories. The accessories will be warranted for whichever provides you the greatest benefit:

- 12 months or 12,000 miles (20,000 km) (whichever occurs first), or
- the remainder of your new vehicle limited warranty.

Contact your dealer for details and a copy of the warranty.

Following is a list of several Genuine Lincoln Accessories. Not all accessories are available for all models. To find out what accessories are available for your vehicle, please contact your dealer or visit our online store at: www.lincolnaccessories.com.

Exterior style

Bug shields

Chrome hood accent

Deflectors

Splash guards

Interior style

Floor mats

Lifestyle

Ash cup / smoker's package

Cargo organization and management

Trailer hitches, wiring harnesses and accessories

Accessories

Peace of mind

Mobile-Ease™ hands-free communication system

Remote start

Vehicle security systems

Wheel locks

For maximum vehicle performance, keep the following information in mind when adding accessories or equipment to your vehicle:

- When adding accessories, equipment, passengers and luggage to your vehicle, do not exceed the total weight capacity of the vehicle or of the front or rear axle (GVWR or GAWR as indicated on the Safety Compliance Certification label). Consult your authorized dealer for specific weight information.
- The Federal Communications Commission (FCC) and Canadian Radio Telecommunications Commission (CRTC) regulate the use of mobile communications systems — such as two-way radios, telephones and theft alarms - that are equipped with radio transmitters. Any such equipment installed in your vehicle should comply with FCC or CRTC regulations and should be installed only by a qualified service technician.
- Mobile communications systems may harm the operation of your vehicle, particularly if they are not properly designed for automotive use.
- To avoid interference with other vehicle functions, such as anti-lock braking systems, amateur radio users who install radios and antennas onto their vehicle should not locate the Amateur Radio Antennas in the area of the driver's side hood.
- Electrical or electronic accessories or components that are added to the vehicle by the authorized dealer or the owner may adversely affect battery performance and durability.

Index

A

ABS (see Brakes)238
Accessory delay91
AdvanceTrac240
Air cleaner filter335-336, 338
Air suspension245
description245
Airbag supplemental restraint
system171, 175, 177
and child safety seats173
description171, 175, 177
disposal180
driver airbag173, 176, 178
indicator light175, 180
operation173, 176, 178
passenger airbag173, 176, 178
side airbag175
Antifreeze
(see Engine coolant)317
Anti-lock brake system
(see Brakes)238
Anti-theft system
arming the system139
Audio system (see Radio)20
Automatic transmission
driving an automatic
overdrive248
fluid, adding335
fluid, checking335
fluid, refill capacities339
fluid, specification339
Auxiliary input jack (Line in)27
Auxiliary power point88
Axle
lubricant specifications339
refill capacities339

B

Battery315

acid, treating emergencies315
jumping a disabled battery284
maintenance-free315
replacement, specifications ...338
servicing315
Belt-Minder®167
Booster seats181
Brakes237
anti-lock238
anti-lock brake system (ABS)
warning light238
fluid, checking and adding ...335
fluid, refill capacities339
fluid, specifications339
lubricant specifications339
parking239
shift interlock247
Bulbs77

C

Capacities for refilling fluids ...339
Cargo management system123
Cell phone use8
Changing a tire275
Child safety restraints181
child safety belts181
Child safety seats184
in front seat186
in rear seat186, 188
Child safety seats - booster
seats181
Cleaning your vehicle
engine compartment303
instrument panel304
interior305-306
plastic parts303
washing301

Index

- waxing302
- wheels302
- wiper blades304
- Clock88
- Compass, electronic
 - set zone adjustment107
- Console87
 - overhead86–87
- Controls
 - power seat143
 - steering column99
- Coolant
 - checking and adding317
 - refill capacities320, 339
 - specifications339
- Cruise control
 - (see Speed control)96
- Customer Assistance265
 - Ford Extended Service Plan297
 - Getting assistance outside the U.S. and Canada298
 - Getting roadside assistance ...265
 - Getting the service you need293
 - Ordering additional owner's literature299
 - Utilizing the Mediation/Arbitration Program297
- D**
- Daytime running lamps
 - (see Lamps)73
- Defrost
 - rear window71
- Dipstick
 - automatic transmission
 - fluid335
 - engine oil312
- Driving under special conditions250, 259, 262
 - sand261
 - snow and ice263
 - through water261, 264
- DVD system35
- E**
- Electronic message center106
- Emergencies, roadside
 - jump-starting284
- Emission control system331
- Engine342
 - cleaning303
 - coolant317
 - fail-safe cooling321
 - idle speed control315
 - lubrication specifications339
 - refill capacities339
 - service points309
 - starting after a collision267
- Engine block heater235
- Engine oil312
 - change oil soon warning, message center312
 - checking and adding312
 - dipstick312
 - filter, specifications314, 338
 - recommendations314
 - refill capacities339
 - specifications339
- Event data recording7
- Exhaust fumes235
- F**
- Fail safe cooling321

348

Index

- Family entertainment system35
Floor mats118
Fluid capacities339
Foglamps72
Four-Wheel Drive vehicles256
 control trac256
 description256
 driving off road257
 indicator light256
 preparing to drive your
 vehicle246
Fuel323
 calculating fuel
 economy109, 328
 cap325
 capacity339
 choosing the right fuel326
 comparisons with EPA fuel
 economy estimates331
 detergent in fuel327
 filling your vehicle
 with fuel323, 325, 328
 filter, specifications323, 338
 fuel pump shut-off switch267
 improving fuel economy328
 octane rating327, 342
 quality327
 running out of fuel327
 safety information relating to
 automotive fuels323
Fuses268–269
- G**
- Gas cap (see Fuel cap)325
Gas mileage
(see Fuel economy)328
Gauges17
- H**
- Hazard flashers266
- Headlamps72
 aiming74
 autolamp system72
 bulb specifications77
 daytime running lights73
 flash to pass73
 high beam73
 turning on and off72
- Homelink wireless control
system102
Hood309
- I**
- Ignition232, 342
Illuminated visor mirror85
Infant seats
(see Safety seats)184
Inspection/maintenance (I/M)
testing333
Instrument panel
 cleaning304
 cluster12
- J**
- Jack275
 positioning275
 storage275
Jump-starting your vehicle284
- K**
- Keyless entry system137
 autolock124
 keypad137
 locking and unlocking doors ..138
 programming entry code137
Keys138–140
 positions of the ignition232

Index

L

Lamps

- autolamp system72
- bulb replacement
- specifications chart77
- daytime running light73
- fog lamps72
- headlamps72
- headlamps, flash to pass73
- interior lamps76, 78
- replacing bulbs81

Lane change indicator

- (see Turn signal)75

Liftgate119, 122, 130–131

Lights, warning and indicator12

- anti-lock brakes (ABS)238

Load limits217

Loading instructions223

Locks

- autolock124
- childproof128
- doors124

Lubricant specifications339

Lug nuts283

Luggage rack123

Lumbar support, seats142

M

Message center106

- english/metric button113

- system check button114

- warning messages114

Mirrors91–92

- automatic dimming rearview

- mirror92

- fold away93

- heated93

- programmable memory132

- signal94

Moon roof101

Motorcraft parts306, 323, 338

N

Navigation system64

O

Octane rating327

Oil (see Engine oil)312

P

Panic alarm feature, remote

- entry system131

Parking brake239

Parts (see Motorcraft parts)338

Pedals (see Power adjustable

- foot pedals)94

Power adjustable foot pedals94

Power deployable running

- boards94

Power distribution box

- (see Fuses)269, 271

Power door locks124

Power liftgate119

Power mirrors92

Power point88

Power steering244–245

- fluid, checking and adding334

- fluid, refill capacity339

- fluid, specifications339

Power Windows89

Index

- Preparing to drive your vehicle246
- R**
- Radio20
- Rear seat entertainment system35
- Rear video camera254
- Rear window defroster71
- Relays268
- Remote entry system128
- illuminated entry135
- locking/unlocking doors128–129
- opening the trunk130–131
- panic alarm131
- replacement/additional transmitters134
- replacing the batteries133
- Reverse sensing system251
- Roadside assistance265
- Roll stability control240
- Roof rack123
- S**
- Safety Belt Maintenance166
- Safety belts (see Safety restraints) ..157, 159–160, 162–164
- Safety Canopy175, 177
- Safety defects, reporting ..299–300
- Safety restraints ..157, 159–160, 162–164
- Belt-Minder®167
- extension assembly165
- for adults160, 162–163
- for children180–181
- safety belt maintenance166
- warning light and chime166–167
- Safety seats for children184
- Safety Compliance Certification Label343
- Satellite Radio Information33
- Seats142
- child safety seats184
- climate control146
- memory seat132, 145
- SecuriLock passive anti-theft system138–140
- Servicing your vehicle308
- Snowplowing7
- Spark plugs, specifications338, 342
- Special notice utility-type vehicles8
- Specification chart, lubricants339
- Speed control96
- Stability system240
- Starting your vehicle232–234
- jump starting284
- Steering wheel controls99
- tilting84
- T**
- Tire Pressure Monitoring System (TPMS)
- Driving261
- Tires, Wheels and Loading212
- Warning Displays12, 114
- Tires197–198, 275

Index

- alignment205
- care201
- changing275, 279
- checking the pressure201
- inflating199
- label211
- replacing203
- rotating205
- safety practices204
- sidewall information206
- snow tires and chains217
- spare tire275
- terminology199
- tire grades198
- treadwear198, 202
- Towing223
 - recreational towing231
 - trailer towing223
 - wrecker291
- Transmission247
 - brake-shift interlock (BSI)247
 - fluid, checking and adding
 - (automatic)335
 - fluid, refill capacities339
 - lubricant specifications339
- Trunk130–131
- Turn signal75
- V**
 - Vehicle Identification Number (VIN)343
 - Vehicle loading217
 - Ventilating your vehicle235
- W**
 - Warning lights (see Lights)12
 - Washer fluid310
 - Water, Driving through264
 - Windows
 - power89
 - rear wiper/washer84
 - Windshield washer fluid and wipers83
 - checking and adding fluid310
 - liftgate reservoir310
 - replacing wiper blades311
 - Wrecker towing291